

GTA 26

**STIHL**



2 - 29	Gebrauchsanleitung
29 - 53	Instruction Manual
53 - 83	Notice d'emploi
83 - 109	Istruzioni d'uso
109 - 136	Handleiding



## Inhaltsverzeichnis

1	Vorwort.....	2
2	Informationen zu dieser Gebrauchsanleitung.....	2
3	Übersicht.....	3
4	Sicherheitshinweise.....	4
5	Gehölzschneider einsatzbereit machen.....	13
6	Akku laden und LEDs.....	13
7	Gehölzschneider zusammenbauen.....	14
8	Akku einsetzen und herausnehmen.....	15
9	Gehölzschneider einschalten und ausschalten.....	16
10	Gehölzschneider und Akku prüfen.....	16
11	Mit dem Gehölzschneider arbeiten.....	17
12	Nach dem Arbeiten.....	18
13	Transportieren.....	18
14	Aufbewahren.....	18
15	Reinigen.....	19
16	Warten.....	20
17	Reparieren.....	20
18	Störungen beheben.....	20
19	Technische Daten.....	22
20	Kombinationen der Führungsschienen und Sägeketten.....	23
21	Ersatzteile und Zubehör.....	24
22	Entsorgen.....	24
23	EU-Konformitätserklärung.....	24
24	UKCA-Konformitätserklärung.....	24
25	Anschriften.....	25
26	Allgemeine Sicherheitshinweise für Elektrowerkzeuge.....	25

## 1 Vorwort

Liebe Kundin, lieber Kunde,

es freut uns, dass Sie sich für STIHL entschieden haben. Wir entwickeln und fertigen unsere Produkte in Spitzenqualität entsprechend der Bedürfnisse unserer Kunden. So entstehen Produkte mit hoher Zuverlässigkeit auch bei extremer Beanspruchung.

STIHL steht auch für Spitzenqualität beim Service. Unser Fachhandel gewährleistet kompetente Beratung und Einweisung sowie eine umfassende technische Betreuung.

STIHL bekennt sich ausdrücklich zu einem nachhaltigen und verantwortungsvollen Umgang mit der Natur. Diese Gebrauchsanleitung soll Sie unterstützen, Ihr STIHL Produkt über eine lange Lebensdauer sicher und umweltfreundlich einzusetzen.

Wir danken Ihnen für Ihr Vertrauen und wünschen Ihnen viel Freude mit Ihrem STIHL Produkt.



Dr. Nikolas Stihl

**WICHTIG! VOR GEBRAUCH LESEN UND AUFBEWAHREN.**

## 2 Informationen zu dieser Gebrauchsanleitung

### 2.1 Geltende Dokumente

- Es gelten die lokalen Sicherheitsvorschriften.
- ▶ Zusätzlich zu dieser Gebrauchsanleitung folgende Dokumente lesen, verstehen und aufbewahren:
    - Informationen zum Multifunktionsöl STIHL Multioil Bio: [www.stihl.com/safety-data-sheets](http://www.stihl.com/safety-data-sheets)
    - Sicherheitsinformation für STIHL Akkus und Produkte mit eingebautem Akku: [www.stihl.com/safety-data-sheets](http://www.stihl.com/safety-data-sheetswww.stihl.com/safety-data-sheets)

### 2.2 Kennzeichnung der Warnhinweise im Text

-  **GEFAHR**
- Der Hinweis weist auf Gefahren hin, die zu schweren Verletzungen oder zum Tod führen.
    - ▶ Die genannten Maßnahmen können schwere Verletzungen oder Tod vermeiden.

-  **WARNUNG**
- Der Hinweis weist auf Gefahren hin, die zu schweren Verletzungen oder zum Tod führen können.
    - ▶ Die genannten Maßnahmen können schwere Verletzungen oder Tod vermeiden.

- HINWEIS**
- Der Hinweis weist auf Gefahren hin, die zu Sachschaden führen können.
    - ▶ Die genannten Maßnahmen können Sachschaden vermeiden.

### 2.3 Symbole im Text

-  Dieses Symbol verweist auf ein Kapitel in dieser Gebrauchsanleitung.

## 3 Übersicht

### 3.1 Gehölzschneider, Akku und Ladegerät

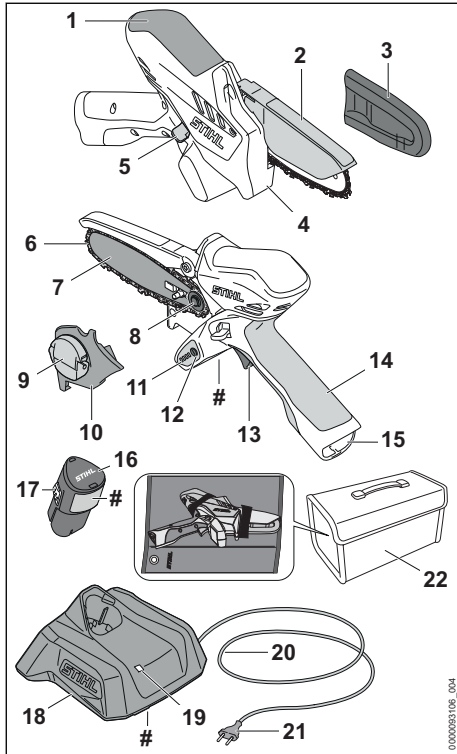

#### 1 Griffstelle

Die Griffstelle dient zum Halten und Führen des Gehölzschniders.

#### 2 Schutzhaube

Die Schutzhaube schützt vor Kontakt mit der Sägekette.

#### 3 Kettenschutz

Der Kettenschutz schützt vor Kontakt mit der Sägekette.

#### 4 Anschlag

Der Anschlag stützt während der Arbeit den Gehölzschneider am Holz ab.

#### 5 Sperrhebel

Der Sperrhebel entsperrt den Schalthebel.

#### 6 Sägekette

Die Sägekette schneidet das Holz.

#### 7 Führungsschiene

Die Führungsschiene führt die Sägekette.

#### 8 Kettenrad

Das Kettenrad treibt die Sägekette an.

#### 9 Flügelmutter

Die Flügelmutter befestigt den Kettenraddeckel am Gehölzschneider.

#### 10 Kettenraddeckel

Der Kettenraddeckel deckt das Kettenrad ab und befestigt die Führungsschiene am Gehölzschneider.

#### 11 LEDs

Die LEDs zeigen den Ladezustand des Akkus und Störungen an.

#### 12 Drucktaste

Die Drucktaste aktiviert die LEDs am Gehölzschneider.

#### 13 Schalthebel

Der Schalthebel schaltet den Gehölzschneider ein und aus.

#### 14 Bedienungsgriff

Der Bedienungsgriff dient zum Bedienen, Halten und Führen des Gehölzschniders.

#### 15 Akku-Schacht

Der Akku-Schacht nimmt den Akku auf.

#### 16 Akku

Der Akku versorgt den Gehölzschneider mit Energie.

#### 17 Rasthaken

Der Rasthaken hält den Akku im Akku-Schacht.

#### 18 Ladegerät

Das Ladegerät lädt den Akku.

#### 19 LED

Die LED zeigt den Status des Ladegeräts an.

#### 20 Anschlussleitung

Die Anschlussleitung verbindet das Ladegerät mit dem Netzstecker.

#### 21 Netzstecker

Der Netzstecker verbindet die Anschlussleitung mit einer Steckdose

#### 22 Tasche

Die Tasche dient zum Transportieren und Aufbewahren des Gehölzschniders, des Akkus und des Ladegeräts. Die Tasche ist nur im Lieferumfang des Sets (bestehend aus Gehölzschneider, Akku und Ladegerät) enthalten.

#### # Leistungsschild mit Maschinenummer

## 3.2 Symbole

Die Symbole können auf dem Gehölzschneider, dem Akku und dem Ladegerät sein und bedeuten Folgendes:



Dieses Symbol gibt die Laufrichtung der Sägekette an.



Die LED leuchtet oder blinkt grün. Der Akku wird geladen.



Die LED blinkt rot. Zwischen dem Akku und dem Ladegerät besteht kein elektrischer Kontakt oder im Akku oder im Ladegerät besteht eine Störung.



Länge einer Führungsschiene, die verwendet werden darf.



Garantierter Schalleistungspegel nach Richtlinie 2000/14/EG in dB(A) um Schallemissionen von Produkten vergleichbar zu machen.



Die Angabe neben dem Symbol weist auf den Energieinhalt des Akkus nach Spezifikation des Zellenherstellers hin. Der in der Anwendung zur Verfügung stehende Energieinhalt ist geringer.



Elektrogerät in einem geschlossenen und trockenen Raum betreiben.



Produkt nicht mit dem Hausmüll entsorgen.



Gebrauchsanleitung lesen, verstehen und aufbewahren.

## 4 Sicherheitshinweise

### 4.1 Warnsymbole

#### 4.1.1 Gehölzschneider

Die Warnsymbole auf dem Gehölzschneider bedeuten Folgendes:



Sicherheitshinweise und deren Maßnahmen beachten.



Gebrauchsanleitung lesen, verstehen und aufbewahren.



Schutzbrille tragen.



Gehölzschneider mit beiden Händen festhalten.



Sich bewegende Sägekette nicht berühren.



Akku während Arbeitsunterbrechungen, des Transports, der Aufbewahrung, Wartung oder Reparatur herausnehmen.



Gehölzschneider vor Regen und Feuchtigkeit schützen.

#### 4.1.2 Akku

Die Warnsymbole auf dem Akku bedeuten Folgendes:



Sicherheitshinweise und deren Maßnahmen beachten.



Gebrauchsanleitung lesen, verstehen und aufbewahren.



Akku vor Hitze und Feuer schützen.



Akku nicht in Flüssigkeiten tauchen.

#### 4.1.3 Ladegerät

Die Warnsymbole auf dem Ladegerät bedeuten Folgendes:



Sicherheitshinweise und deren Maßnahmen beachten.



Gebrauchsanleitung lesen, verstehen und aufbewahren.



Ladegerät vor Regen und Feuchtigkeit schützen.

### 4.2 Bestimmungsgemäße Verwendung

Der Gehölzschneider STIHL GTA 26 dient zum Schneiden von Holz.

Der Gehölzschneider darf bei Regen nicht verwendet werden.

Der Akku STIHL AS versorgt den Gehölzschneider mit Energie.

Das Ladegerät STIHL AL 1 lädt den Akku STIHL AS.

## ▲ WARNUNG

- Akkus und Ladegeräte, die nicht von STIHL für den Gehölzschnaider freigegeben sind, können Brände und Explosionen auslösen. Personen können schwer verletzt oder getötet werden und Sachschaden kann entstehen.
  - ▶ Gehölzschnaider mit einem Akku STIHL AS verwenden.
  - ▶ Akku STIHL AS mit einem Ladegerät STIHL AL 1 laden.
- Falls der Gehölzschnaider, der Akku oder das Ladegerät nicht bestimmungsgemäß verwendet werden, können Personen schwer verletzt oder getötet werden und Sachschaden kann entstehen.
  - ▶ Gehölzschnaider, Akku und Ladegerät so verwenden, wie es in dieser Gebrauchsanleitung beschrieben ist.

### 4.3 Anforderungen an den Benutzer

## ▲ WARNUNG

- Benutzer ohne eine Unterweisung können die Gefahren des Gehölzschnaiders, des Akkus und des Ladegeräts nicht erkennen oder nicht einschätzen. Der Benutzer oder andere Personen können schwer verletzt oder getötet werden.



- ▶ Gebrauchsanleitung lesen, verstehen und aufbewahren.

- ▶ Falls der Gehölzschnaider, der Akku oder das Ladegerät an eine andere Person weitergegeben wird: Gebrauchsanleitung mitgeben.
- ▶ Sicherstellen, dass der Benutzer folgende Anforderungen erfüllt:
  - Der Benutzer ist ausgeruht.
  - Der Benutzer ist körperlich, sensorisch und geistig fähig, den Gehölzschnaider, den Akku und das Ladegerät zu bedienen und damit zu arbeiten. Falls der Benutzer körperlich, sensorisch oder geistig eingeschränkt dazu fähig ist, darf der Benutzer nur unter Aufsicht oder nach Anweisung durch eine verantwortliche Person damit arbeiten.
  - Der Benutzer kann die Gefahren des Gehölzschnaiders, des Akkus und des Ladegeräts erkennen und einschätzen.

- Der Benutzer ist volljährig oder der Benutzer wird entsprechend nationaler Regelungen unter Aufsicht in einem Beruf ausgebildet.
- Der Benutzer hat eine Unterweisung von einem STIHL Fachhändler oder einer fachkundigen Person erhalten, bevor er das erste Mal mit dem Gehölzschnaider arbeitet und das Ladegerät verwendet.
- Der Benutzer ist nicht durch Alkohol, Medikamente oder Drogen beeinträchtigt.
- ▶ Falls Unklarheiten bestehen: Einen STIHL Fachhändler aufsuchen.

### 4.4 Bekleidung und Ausstattung

## ▲ WARNUNG

- Während der Arbeit können lange Haare in den Gehölzschnaider hineingezogen werden. Der Benutzer kann schwer verletzt werden.
  - ▶ Lange Haare so zusammenbinden und so sichern, dass sie sich oberhalb der Schultern befinden.
- Während der Arbeit können Gegenstände mit hoher Geschwindigkeit hochgeschleudert werden. Der Benutzer kann verletzt werden.
  - ▶ Eine eng anliegende Schutzbrille tragen. Geeignete Schutzbrillen sind nach Norm EN 166 oder nach nationalen Vorschriften geprüft und mit der entsprechenden Kennzeichnung im Handel erhältlich.
  - ▶ Eine lange Hose tragen.
- Herabfallende Gegenstände können zu Kopfverletzungen führen.
  - ▶ Falls während der Arbeit Gegenstände herabfallen können: Einen Schutzhelm tragen.
- Während der Arbeit kann Staub aufgewirbelt werden. Eingeatmeter Staub kann die Gesundheit schädigen und allergische Reaktionen auslösen.
  - ▶ Falls Staub aufgewirbelt wird: Eine Staubschutzmaske tragen.
- Ungeeignete Bekleidung kann sich in Holz, Gestrüpp und in dem Gehölzschnaider verfangen. Benutzer ohne geeignete Bekleidung können schwer verletzt werden.
  - ▶ Eng anliegende Bekleidung tragen.
  - ▶ Schals und Schmuck ablegen.
- Während der Arbeit kann sich der Benutzer an Holz schneiden. Während der Reinigung oder Wartung kann der Benutzer in Kontakt mit der



Sägekette kommen. Der Benutzer kann verletzt werden.

- ▶ Arbeitshandschuhe aus widerstandsfähigem Material tragen.
- Falls der Benutzer ungeeignetes Schuhwerk trägt, kann er ausrutschen. Der Benutzer kann verletzt werden.
  - ▶ Festes, geschlossenes Schuhwerk mit griffiger Sohle tragen.

## 4.5 Arbeitsbereich und Umgebung

### 4.5.1 Gehölzschneider

#### **▲** WARNUNG

- Unbeteiligte Personen, Kinder und Tiere können die Gefahren des Gehölzschniders und hochgeschleuderter Gegenstände nicht erkennen und nicht einschätzen. Unbeteiligte Personen, Kinder und Tiere können schwer verletzt werden und Sachschaden kann entstehen.
  - ▶ Unbeteiligte Personen, Kinder und Tiere aus dem Arbeitsbereich fernhalten.
  - ▶ Gehölzschneider nicht unbeaufsichtigt lassen.
  - ▶ Sicherstellen, dass Kinder nicht mit dem Gehölzschneider spielen können.
- Der Gehölzschneider ist nicht wassergeschützt. Falls im Regen oder in feuchter Umgebung gearbeitet wird, kann es zu einem elektrischen Schlag kommen. Der Benutzer kann verletzt werden und der Gehölzschneider kann beschädigt werden.



- ▶ Nicht im Regen und nicht in feuchter Umgebung arbeiten.

- Elektrische Bauteile des Gehölzschniders können Funken erzeugen. Funken können in leicht brennbarer oder explosiver Umgebung Brände und Explosionen auslösen. Personen können schwer verletzt oder getötet werden und Sachschaden kann entstehen.
  - ▶ Nicht in einer leicht brennbaren und nicht in einer explosiven Umgebung arbeiten.

### 4.5.2 Akku

#### **▲** WARNUNG

- Unbeteiligte Personen, Kinder und Tiere können die Gefahren des Akkus nicht erkennen und nicht einschätzen. Unbeteiligte Personen, Kinder und Tiere können schwer verletzt werden.
  - ▶ Unbeteiligte Personen, Kinder und Tiere fernhalten.
  - ▶ Akku nicht unbeaufsichtigt lassen.

- ▶ Sicherstellen, dass Kinder nicht mit dem Akku spielen können.
- Der Akku ist nicht gegen alle Umgebungseinflüsse geschützt. Falls der Akku bestimmten Umgebungseinflüssen ausgesetzt ist, kann der Akku in Brand geraten, explodieren oder irreparabel beschädigt werden. Personen können schwer verletzt werden und Sachschaden kann entstehen.



- ▶ Akku vor Hitze und Feuer schützen.
- ▶ Akku nicht ins Feuer werfen.

- ▶ Akku nicht außerhalb der angegebenen Temperaturgrenzen laden, verwenden und aufbewahren,  19.7.



- ▶ Akku nicht in Flüssigkeiten tauchen.

- ▶ Akku von metallischen Kleinteilen fernhalten.
- ▶ Akku nicht hohem Druck aussetzen.
- ▶ Akku nicht Mikrowellen aussetzen.
- ▶ Akku vor Chemikalien und vor Salzen schützen.

### 4.5.3 Ladegerät

#### **▲** WARNUNG

- Unbeteiligte Personen, Kinder können die Gefahren des Ladegeräts und des elektrischen Stroms nicht erkennen und nicht einschätzen. Unbeteiligte Personen, Kinder und Tiere können schwer verletzt oder getötet werden.

- ▶ Unbeteiligte Personen, Kinder und Tiere fernhalten.
- ▶ Sicherstellen, dass Kinder nicht mit dem Ladegerät spielen können.

- Das Ladegerät ist nicht wassergeschützt. Falls im Regen oder in feuchter Umgebung gearbeitet wird, kann es zu einem elektrischen Schlag kommen. Der Benutzer kann verletzt werden und das Ladegerät kann beschädigt werden.



- ▶ Nicht im Regen und nicht in feuchter Umgebung betreiben.

- Das Ladegerät ist nicht gegen alle Umgebungseinflüsse geschützt. Falls das Ladegerät bestimmten Umgebungseinflüssen ausgesetzt ist, kann das Ladegerät in Brand geraten oder explodieren. Personen können schwer verletzt werden und Sachschaden kann entstehen.
  - ▶ Ladegerät in einem geschlossenen und trockenen Raum betreiben.

- ▶ Ladegerät nicht in einer leicht brennbaren und nicht in einer explosiven Umgebung betreiben.
- ▶ Ladegerät nicht auf einem leicht brennbaren Untergrund betreiben.
- ▶ Ladegerät nicht außerhalb der angegebenen Temperaturgrenzen verwenden und aufbewahren,  19.7.
- Personen können über die Anschlussleitung stolpern. Personen können verletzt werden und das Ladegerät kann beschädigt werden.
  - ▶ Anschlussleitung flach auf dem Boden verlegen.

## 4.6 Sicherheitsgerechter Zustand

### 4.6.1 Gehölzschneider

Der Gehölzschneider ist im sicherheitsgerechten Zustand, falls folgende Bedingungen erfüllt sind:

- Der Gehölzschneider ist unbeschädigt.
- Der Gehölzschneider ist sauber und trocken.
- Die Schutzhaube ist angebaut.
- Die Schutzhaube ist unbeschädigt und unverändert.
- Die Bedienungselemente funktionieren und sind unverändert.
- Die Sägekette ist geschmiert.
- Die Einlaufspuren am Kettenrad sind nicht tiefer als 0,5 mm.
- Eine in dieser Gebrauchsanleitung angegebene Kombination aus Führungsschiene und Sägekette ist angebaut.
- Die Führungsschiene und Sägekette sind richtig angebaut.
- Die Sägekette ist richtig gespannt.
- Original STIHL Zubehör für diesen Gehölzschneider ist angebaut.
- Das Zubehör ist richtig angebaut.

### WARNUNG

- In einem nicht sicherheitsgerechten Zustand können Bauteile nicht mehr richtig funktionieren und Sicherheitseinrichtungen außer Kraft gesetzt werden. Personen können schwer verletzt oder getötet werden.
  - ▶ Mit einem unbeschädigten Gehölzschneider arbeiten.
  - ▶ Falls der Gehölzschneider verschmutzt oder nass ist: Gehölzschneider reinigen und trocknen lassen.
  - ▶ Gehölzschneider nicht verändern. Ausnahme: Anbau einer in dieser Gebrauchsanleitung angegebenen Kombination aus Führungsschiene und Sägekette.
  - ▶ Gehölzschneider nur mit angebauter Schutzhaube verwenden.

- ▶ Falls die Schutzhaube beschädigt oder verändert ist: Nicht mit dem Gehölzschneider arbeiten.
- ▶ Falls die Bedienungselemente nicht funktionieren: Nicht mit dem Gehölzschneider arbeiten.
- ▶ Original STIHL Zubehör für diesen Gehölzschneider anbauen.
- ▶ Führungsschiene und Sägekette so anbauen, wie es in dieser Gebrauchsanleitung beschrieben ist.
- ▶ Zubehör so anbauen, wie es in dieser Gebrauchsanleitung oder in der Gebrauchsanleitung des Zubehörs beschrieben ist.
- ▶ Gegenstände nicht in die Öffnungen des Gehölzschneiders stecken.
- ▶ Abgenutzte oder beschädigte Hinweisschilder ersetzen.
- ▶ Falls Unklarheiten bestehen: Einen STIHL Fachhändler aufsuchen.

### 4.6.2 Führungsschiene

Die Führungsschiene ist im sicherheitsgerechten Zustand, falls folgende Bedingungen erfüllt sind:

- Die Führungsschiene ist unbeschädigt.
- Die Führungsschiene ist nicht verformt.
- Die Nut ist so tief wie oder tiefer als die Mindestnuttiefe,  19.3.
- Die Nut ist nicht verengt oder gespreizt.

### WARNUNG

- In einem nicht sicherheitsgerechten Zustand kann die Führungsschiene die Sägekette nicht mehr richtig führen. Die umlaufende Sägekette kann von der Führungsschiene springen. Personen können schwer verletzt oder getötet werden.
  - ▶ Mit einer unbeschädigten Führungsschiene arbeiten.
  - ▶ Falls die Tiefe der Nut kleiner als die Mindestnuttiefe ist: Führungsschiene ersetzen.
  - ▶ Falls Unklarheiten bestehen: Einen STIHL Fachhändler aufsuchen.

### 4.6.3 Sägekette

Die Sägekette ist im sicherheitsgerechten Zustand, falls folgende Bedingungen erfüllt sind:

- Die Sägekette ist unbeschädigt.
- Die Sägekette ist richtig geschärft.
- Die Verschleißmarkierungen an den Schneidezähnen sind sichtbar.

### WARNUNG

- In einem nicht sicherheitsgerechten Zustand können Bauteile nicht mehr richtig funktionieren.

ren und Sicherheitseinrichtungen außer Kraft gesetzt werden. Personen können schwer verletzt oder getötet werden.

- ▶ Mit einer unbeschädigten Sägekette arbeiten.
- ▶ Sägekette richtig schärfen.
- ▶ Falls Unklarheiten bestehen: Einen STIHL Fachhändler aufsuchen.

#### 4.6.4 Akku

Der Akku ist im sicherheitsgerechten Zustand, falls folgende Bedingungen erfüllt sind:

- Der Akku ist unbeschädigt.
- Der Akku ist sauber und trocken.
- Der Akku funktioniert und ist unverändert.

### ⚠ WARNUNG

- In einem nicht sicherheitsgerechten Zustand kann der Akku nicht mehr sicher funktionieren. Personen können schwer verletzt werden.
  - ▶ Mit einem unbeschädigten und funktionierenden Akku arbeiten.
  - ▶ Einen beschädigten oder defekten Akku nicht laden.
  - ▶ Falls der Akku verschmutzt ist: Akku reinigen.
  - ▶ Falls der Akku nass oder feucht ist: Akku trocknen lassen,  19.8.
  - ▶ Akku nicht verändern.
  - ▶ Gegenstände nicht in die Öffnungen des Akkus stecken.
  - ▶ Elektrische Kontakte des Akkus nicht mit metallischen Gegenständen verbinden und kurzschließen.
  - ▶ Akku nicht öffnen.
  - ▶ Abgenutzte oder beschädigte Hinweisschilder ersetzen.
- Aus einem beschädigten Akku kann Flüssigkeit austreten. Falls die Flüssigkeit mit der Haut oder den Augen in Kontakt kommt, können die Haut oder die Augen gereizt werden.
  - ▶ Kontakt mit der Flüssigkeit vermeiden.
  - ▶ Falls Kontakt mit der Haut aufgetreten ist: Betroffene Hautstellen mit reichlich Wasser und Seife abwaschen.
  - ▶ Falls Kontakt mit den Augen aufgetreten ist: Augen mindestens 15 Minuten mit reichlich Wasser spülen und einen Arzt aufsuchen.
- Ein beschädigter oder defekter Akku kann ungewöhnlich riechen, rauchen oder brennen. Personen können schwer verletzt oder getötet werden und Sachschaden kann entstehen.
  - ▶ Falls der Akku ungewöhnlich riecht oder raucht: Akku nicht verwenden und von brennbaren Stoffen fernhalten.

- ▶ Falls der Akku brennt: Versuchen, den Akku mit einem Feuerlöscher oder Wasser zu löschen.

#### 4.6.5 Ladegerät

Das Ladegerät ist im sicherheitsgerechten Zustand, falls folgende Bedingungen erfüllt sind:

- Das Ladegerät ist unbeschädigt.
- Das Ladegerät ist sauber und trocken.

### ⚠ WARNUNG

- In einem nicht sicherheitsgerechten Zustand können Bauteile nicht mehr richtig funktionieren und Sicherheitseinrichtungen außer Kraft gesetzt werden. Personen können schwer verletzt oder getötet werden.
  - ▶ Ein unbeschädigtes Ladegerät verwenden.
  - ▶ Falls das Ladegerät verschmutzt oder nass ist: Ladegerät reinigen und trocknen lassen.
  - ▶ Ladegerät nicht verändern.
  - ▶ Gegenstände nicht in die Öffnungen des Ladegeräts stecken.
  - ▶ Elektrische Kontakte des Ladegeräts nicht mit metallischen Gegenständen verbinden und kurzschließen.
  - ▶ Ladegerät nicht öffnen.

#### 4.7 Arbeiten

### ⚠ WARNUNG

- Falls außerhalb des Arbeitsbereichs keine Personen in Rufweite sind, kann im Notfall keine Hilfe geleistet werden.
  - ▶ Sicherstellen, dass Personen außerhalb des Arbeitsbereichs in Rufweite sind.
- Der Benutzer kann in bestimmten Situationen nicht mehr konzentriert arbeiten. Der Benutzer kann die Kontrolle über den Gehölzsneider verlieren, stolpern, fallen und schwer verletzt werden.
  - ▶ Ruhig und überlegt arbeiten.
  - ▶ Falls die Lichtverhältnisse und Sichtverhältnisse schlecht sind: Nicht mit dem Gehölzsneider arbeiten.
  - ▶ Gehölzsneider alleine bedienen.
  - ▶ Nicht über Schulterhöhe arbeiten.
  - ▶ Auf Hindernisse achten.
  - ▶ Auf dem Boden stehend arbeiten und das Gleichgewicht halten. Falls in der Höhe gearbeitet werden muss: Eine Hubarbeitsbühne oder ein sicheres Gerüst verwenden.
  - ▶ Falls Ermüdungserscheinungen auftreten: Eine Arbeitspause einlegen.
- Die umlaufende Sägekette kann den Benutzer schneiden. Der Benutzer kann schwer verletzt werden.



- ▶ Umlaufende Sägekette nicht berühren.
- ▶ Falls die Sägekette durch einen Gegenstand blockiert ist: Gehölzschneider ausschalten und Akku herausnehmen. Erst dann den Gegenstand beseitigen.
- Die umlaufende Sägekette wird warm und dehnt sich aus. Falls die Sägekette nicht ausreichend geschmiert und nachgespannt wird, kann die Sägekette von der Führungsschiene springen oder reißen. Personen können schwer verletzt werden und Sachschaden kann entstehen.
  - ▶ Multifunktionsöl STIHL Multioil Bio oder ein vergleichbares, biologisch abbaubares Multifunktionsöl verwenden.
  - ▶ Während der Arbeit nach jeder Akkuladung die Sägekette schmieren.
  - ▶ Während der Arbeit Spannung der Sägekette regelmäßig prüfen. Falls die Spannung der Sägekette zu gering ist: Sägekette spannen.
- Während der Arbeit können die Führungsschiene, die Sägekette und das Kettenrad heiß werden. Der Benutzer kann sich verbrennen.
  - ▶ Heiße Führungsschiene, Sägekette und Kettenrad nicht berühren.
  - ▶ Warten, bis die Führungsschiene, die Sägekette und das Kettenrad abgekühlt sind.
  - ▶ Arbeitshandschuhe aus widerstandsfähigem Material tragen.
- Falls sich der Gehölzschneider während der Arbeit verändert oder sich ungewohnt verhält, kann der Gehölzschneider in einem nicht sicherheitsgerechten Zustand sein. Personen können schwer verletzt werden und Sachschaden kann entstehen.
  - ▶ Arbeit beenden, Akku herausnehmen und einen STIHL Fachhändler aufsuchen.
- Während der Arbeit können Vibrationen durch den Gehölzschneider entstehen.
  - ▶ Handschuhe tragen.
  - ▶ Arbeitspausen machen.
  - ▶ Falls Anzeichen einer Durchblutungsstörung auftreten: Einen Arzt aufsuchen.
- Falls die umlaufende Sägekette auf einen harten Gegenstand trifft, können Funken entstehen. Funken können in leicht brennbarer Umgebung Brände auslösen. Personen können schwer verletzt oder getötet werden und Sachschaden kann entstehen.
  - ▶ Nicht in einer leicht brennbaren Umgebung arbeiten.
- Wenn der Schalthebel losgelassen wird, läuft die Sägekette noch kurze Zeit weiter. Die sich bewegende Sägekette kann Personen schnei-

den. Personen können schwer verletzt werden.

- ▶ Warten, bis die Sägekette nicht mehr läuft.

## ⚠ GEFAHR

- Falls in der Umgebung von spannungsführenden Leitungen gearbeitet wird, kann die Sägekette mit den spannungsführenden Leitungen in Kontakt kommen und diese beschädigen. Der Benutzer kann schwer verletzt oder getötet werden.
  - ▶ Nicht in der Umgebung von spannungsführenden Leitungen arbeiten.

## 4.8 Reaktionskräfte

### 4.8.1 Reaktionskräfte

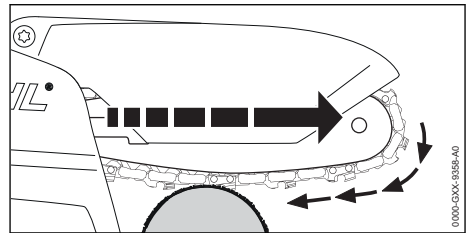

Wenn mit der Unterseite der Führungsschiene gearbeitet wird, wird der Gehölzschneider weg vom Benutzer gezogen.

## ⚠ WARNUNG

- Falls die umlaufende Sägekette auf einen harten Gegenstand trifft und schnell abgebremst wird, kann der Gehölzschneider plötzlich vom Benutzer weg gezogen werden. Personen können verletzt werden.
  - ▶ Gehölzschneider mit beiden Händen festhalten.
  - ▶ So arbeiten, wie es in dieser Gebrauchsanleitung beschrieben ist.
  - ▶ Mit angebaute Schutzhaube arbeiten.
  - ▶ Mit einer unbeschädigten und unveränderten Schutzhaube arbeiten.
  - ▶ Mit einer richtig geschärften und richtig gespannten Sägekette arbeiten.
  - ▶ Die Führungsschiene im Schnitt gerade führen.
    - ▶ Anschlag richtig ansetzen.
    - ▶ Mit Vollgas arbeiten.

## 4.9 Laden

## ⚠ WARNUNG

- Während des Ladens kann ein beschädigtes oder ein defektes Ladegerät ungewöhnlich rie-

chen oder rauchen. Personen können verletzt werden und Sachschaden kann entstehen.

- ▶ Netzstecker aus der Steckdose ziehen.
- Das Ladegerät kann bei unzureichender Wärmeabfuhr überhitzen und einen Brand auslösen. Personen können schwer verletzt oder getötet werden und Sachschaden kann entstehen.
  - ▶ Ladegerät nicht abdecken.

## 4.10 Elektrisch anschließen

Kontakt mit stromführenden Bauteilen kann durch folgende Ursachen entstehen:

- Die Anschlussleitung oder die Verlängerungsleitung ist beschädigt.
- Der Netzstecker der Anschlussleitung oder der Verlängerungsleitung ist beschädigt.
- Die Steckdose ist nicht richtig installiert.

### ▲ GEFAHR

- Kontakt mit stromführenden Bauteilen kann zu einem Stromschlag führen. Der Benutzer kann schwer verletzt oder getötet werden.
  - ▶ Sicherstellen, dass die Anschlussleitung, Verlängerungsleitung und deren Netzstecker unbeschädigt sind.



Falls die Anschlussleitung oder die Verlängerungsleitung beschädigt ist:

- ▶ Beschädigte Stelle nicht berühren.
- ▶ Netzstecker aus der Steckdose ziehen.

- ▶ Anschlussleitung, Verlängerungsleitung und deren Netzstecker mit trockenen Händen anfassen.
- ▶ Netzstecker der Anschlussleitung oder Verlängerungsleitung in eine richtig installierte und abgesicherte Steckdose mit Schutzkontakt stecken.
- ▶ Ladegerät über einen Fehlerstrom-Schutzschalter (30 mA, 30 ms) anschließen.
- Eine beschädigte oder ungeeignete Verlängerungsleitung kann zu einem elektrischen Schlag führen. Personen können schwer verletzt oder getötet werden.
  - ▶ Eine Verlängerungsleitung mit dem richtigen Leitungsquerschnitt verwenden,  19.6.

### ▲ WARNUNG

- Während des Ladens kann eine falsche Netzspannung oder eine falsche Netzfrequenz zu einer Überspannung in dem Ladegerät führen. Das Ladegerät kann beschädigt werden.
  - ▶ Sicherstellen, dass die Netzspannung und die Netzfrequenz des Stromnetzes mit den Angaben auf dem Leistungsschild des Ladegeräts übereinstimmen.
- Falls das Ladegerät an eine Mehrfachsteckdose angeschlossen ist, können während des Ladens elektrische Bauteile überlastet werden. Die elektrischen Bauteile können sich erwärmen und einen Brand auslösen. Personen können sich schwer verletzen oder getötet werden und Sachschaden kann entstehen.
  - ▶ Sicherstellen, dass die Leistungsangaben auf der Mehrfachsteckdose durch die Angaben auf dem Leistungsschild des Ladegeräts und aller an die Mehrfachsteckdose angeschlossener Elektrogeräte in Summe nicht überschritten werden.
- Eine falsch verlegte Anschlussleitung und Verlängerungsleitung kann beschädigt werden und Personen können darüber stolpern. Personen können verletzt werden und die Anschlussleitung oder Verlängerungsleitung kann beschädigt werden.
  - ▶ Anschlussleitung und Verlängerungsleitung so verlegen und kennzeichnen, dass Personen nicht stolpern können.
  - ▶ Anschlussleitung und Verlängerungsleitung so verlegen, dass sie nicht gespannt oder verwickelt sind.
  - ▶ Anschlussleitung und Verlängerungsleitung so verlegen, dass sie nicht beschädigt, geknickt oder gequetscht werden oder scheuern.
  - ▶ Anschlussleitung und Verlängerungsleitung vor Hitze, Öl und Chemikalien schützen.
  - ▶ Anschlussleitung und Verlängerungsleitung auf einem trockenen Untergrund verlegen.
- Während der Arbeit erwärmt sich die Verlängerungsleitung. Wenn die Wärme nicht abfließen kann, kann die Wärme einen Brand auslösen.
  - ▶ Falls eine Kabeltrommel verwendet wird: Kabeltrommel vollständig abwickeln.
- Falls elektrische Leitungen und Rohre in der Wand verlaufen, können diese beschädigt werden, wenn das Ladegerät an der Wand montiert wird. Kontakt mit elektrischen Leitungen kann zu einem Stromschlag führen. Personen können schwer verletzt werden und Sachschaden kann entstehen.
  - ▶ Sicherstellen, dass an der vorgesehenen Stelle keine elektrische Leitungen und Rohre in der Wand verlaufen.
- Falls das Ladegerät nicht wie in dieser Gebrauchsanleitung beschrieben an der Wand montiert ist, kann das Ladegerät oder der Akku herunterfallen oder das Ladegerät zu

heiß werden. Personen können verletzt werden und Sachschaden kann entstehen.

- ▶ Ladegerät so an eine Wand montieren, wie es in dieser Gebrauchsanleitung beschrieben ist.
- Falls das Ladegerät mit eingesetztem Akku an eine Wand montiert wird, kann der Akku aus dem Ladegerät fallen. Personen können verletzt werden und Sachschaden kann entstehen.
  - ▶ Zuerst Ladegerät an die Wand montieren und dann Akku einsetzen.

## 4.11 Transportieren

### 4.11.1 Gehölzschneider

#### ▲ WARNUNG

- Während des Transports kann der Gehölzschneider umkippen oder sich bewegen. Personen können verletzt werden und Sachschaden kann entstehen.



- ▶ Akku herausnehmen.

- ▶ Kettenschutz so über die Führungsschiene schieben, dass er die gesamte Führungsschiene abdeckt.
- ▶ Gehölzschneider in der mitgelieferten Tasche transportieren.
- ▶ Falls im Lieferumfang keine Tasche enthalten ist: Gehölzschneider mit Spanngurten, Riemen oder einem Netz so sichern, dass er nicht umkippen und sich nicht bewegen kann.

### 4.11.2 Akku

#### ▲ WARNUNG

- Der Akku ist nicht gegen alle Umgebungseinflüsse geschützt. Falls der Akku bestimmten Umgebungseinflüssen ausgesetzt ist, kann der Akku beschädigt werden und Sachschaden kann entstehen.
  - ▶ Einen beschädigten Akku nicht transportieren.
  - ▶ Falls im Lieferumfang eine Tasche enthalten ist: Akku in der mitgelieferten Tasche transportieren.
- Während des Transports kann der Akku umkippen oder sich bewegen. Personen können verletzt werden und Sachschaden kann entstehen.
  - ▶ Akku in der Verpackung so verpacken, dass er sich nicht bewegen kann.

- ▶ Verpackung so sichern, dass sie sich nicht bewegen kann.

### 4.11.3 Ladegerät

#### ▲ WARNUNG

- Während des Transports kann das Ladegerät umkippen oder sich bewegen. Personen können verletzt werden und Sachschaden kann entstehen.
  - ▶ Netzstecker aus der Steckdose ziehen.
  - ▶ Akku herausnehmen.
  - ▶ Ladegerät in der mitgelieferten Tasche transportieren.
  - ▶ Falls im Lieferumfang keine Tasche enthalten ist: Ladegerät mit Spanngurten, Riemen oder einem Netz so sichern, dass es nicht umkippen und sich nicht bewegen kann.
- Die Anschlussleitung ist nicht dafür bestimmt, das Ladegerät daran zu tragen. Die Anschlussleitung und das Ladegerät können beschädigt werden.
  - ▶ Anschlussleitung aufwickeln und am Ladegerät befestigen.

## 4.12 Aufbewahren

### 4.12.1 Gehölzschneider

#### ▲ WARNUNG

- Kinder können die Gefahren des Gehölzschniders nicht erkennen und nicht einschätzen. Kinder können schwer verletzt werden.



- ▶ Akku herausnehmen.

- ▶ Kettenschutz so über die Führungsschiene schieben, dass er die gesamte Führungsschiene abdeckt.
- ▶ Gehölzschneider außerhalb der Reichweite von Kindern aufbewahren.
- Die elektrischen Kontakte am Gehölzschneider und metallische Bauteile können durch Feuchtigkeit korrodieren. Der Gehölzschneider kann beschädigt werden.



- ▶ Akku herausnehmen.

- ▶ Gehölzschneider sauber und trocken aufbewahren.

#### 4.12.2 Akku

### ▲ WARNUNG

- Kinder können die Gefahren des Akkus nicht erkennen und nicht einschätzen. Kinder können schwer verletzt werden.
  - ▶ Akku außerhalb der Reichweite von Kindern aufbewahren.
- Der Akku ist nicht gegen alle Umgebungseinflüsse geschützt. Falls der Akku bestimmten Umgebungseinflüssen ausgesetzt ist, kann der Akku irreparabel beschädigt werden.
  - ▶ Akku sauber und trocken aufbewahren.
  - ▶ Akku in einem geschlossenen Raum aufbewahren.
  - ▶ Akku getrennt vom Gehölzschnaider aufbewahren.
  - ▶ Falls der Akku im Ladegerät aufbewahrt wird: Netzstecker ziehen und den Akku mit einem Ladezustand zwischen 40 % und 60 % (2 grün leuchtende LEDs) aufbewahren.
  - ▶ Akku nicht außerhalb der angegebenen Temperaturgrenzen aufbewahren,  19.7.

#### 4.12.3 Ladegerät

### ▲ WARNUNG

- Kinder können die Gefahren eines Ladegeräts nicht erkennen und nicht einschätzen. Kinder können schwer verletzt oder getötet werden.
  - ▶ Netzstecker ziehen.
  - ▶ Ladegerät außerhalb der Reichweite von Kindern aufbewahren.
- Das Ladegerät ist nicht gegen alle Umgebungseinflüsse geschützt. Falls das Ladegerät bestimmten Umgebungseinflüssen ausgesetzt ist, kann das Ladegerät beschädigt werden.
  - ▶ Netzstecker ziehen.
  - ▶ Falls das Ladegerät warm ist: Ladegerät abkühlen lassen.
  - ▶ Ladegerät sauber und trocken aufbewahren.
  - ▶ Ladegerät in einem geschlossenen Raum aufbewahren.
  - ▶ Ladegerät nicht außerhalb der angegebenen Temperaturgrenzen aufbewahren,  19.7.
- Die Anschlussleitung ist nicht dafür bestimmt, das Ladegerät daran zu tragen oder aufzuhängen. Die Anschlussleitung und das Ladegerät können beschädigt werden.
  - ▶ Ladegerät am Gehäuse greifen und festhalten.
  - ▶ Ladegerät an der Wandhalterung aufhängen.

#### 4.13 Reinigen, Warten und Reparieren

### ▲ WARNUNG

- Falls während der Reinigung, Wartung oder Reparatur der Akku eingesetzt ist, kann der Gehölzschnaider unbeabsichtigt eingeschaltet werden. Personen können schwer verletzt werden und Sachschaden kann entstehen.



- ▶ Akku herausnehmen.
- Scharfe Reinigungsmittel, das Reinigen mit einem Wasserstrahl oder spitzen Gegenständen können den Gehölzschnaider, die Führungsschiene, die Sägekette, den Akku und das Ladegerät beschädigen. Falls der Gehölzschnaider, die Führungsschiene, die Sägekette, der Akku oder das Ladegerät nicht richtig gereinigt werden, können Bauteile nicht mehr richtig funktionieren und Sicherheitseinrichtungen außer Kraft gesetzt werden. Personen können schwer verletzt werden.
  - ▶ Gehölzschnaider, Führungsschiene, Sägekette, Akku und Ladegerät so reinigen, wie es in dieser Gebrauchsanleitung beschrieben ist.
- Falls der Gehölzschnaider, die Führungsschiene, die Sägekette der Akku und das Ladegerät nicht richtig gewartet oder repariert werden, können Bauteile nicht mehr richtig funktionieren und Sicherheitseinrichtungen außer Kraft gesetzt werden. Personen können schwer verletzt oder getötet werden.
  - ▶ Gehölzschnaider, Akku und Ladegerät nicht selbst warten oder reparieren.
  - ▶ Falls der Gehölzschnaider, der Akku oder das Ladegerät gewartet oder repariert werden müssen: Einen STIHL Fachhändler aufsuchen.
  - ▶ Führungsschiene und Sägekette so warten oder reparieren, wie es in dieser Gebrauchsanleitung beschrieben ist.
- Während der Reinigung oder Wartung der Sägekette kann der Benutzer sich an scharfen Schneidezähnen schneiden. Der Benutzer kann verletzt werden.
  - ▶ Arbeitshandschuhe aus widerstandsfähigem Material tragen.

## 5 Gehölzschneider einsatzbereit machen

### 5.1 Gehölzschneider einsatzbereit machen

Vor jedem Arbeitsbeginn müssen folgende Schritte durchgeführt werden:

- ▶ Sicherstellen, dass sich folgende Bauteile im sicherheitsgerechten Zustand befinden:
  - Gehölzschneider, 4.6.1.
  - Führungsschiene, 4.6.2.
  - Sägekette, 4.6.3.
  - Akku, 4.6.4.
  - Ladegerät, 4.6.5.
- ▶ Akku prüfen, 10.6.
- ▶ Akku vollständig laden, 6.2.
- ▶ Gehölzschneider reinigen, 15.1.
- ▶ Führungsschiene und Sägekette anbauen, 7.1.1.
- ▶ Sägekette spannen, 7.2.
- ▶ Sägekette schmieren, 7.3.
- ▶ Bedienelemente prüfen, 10.5.
- ▶ Falls die Schritte nicht durchgeführt werden können: Gehölzschneider nicht verwenden und einen STIHL Fachhändler aufsuchen.

## 6 Akku laden und LEDs

### 6.1 Ladegerät an eine Wand montieren

Das Ladegerät kann an eine Wand montiert werden.

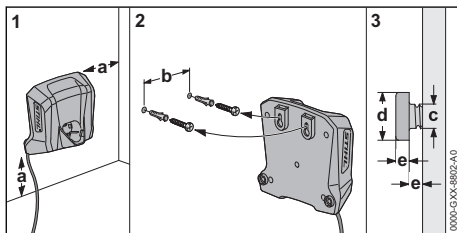

- ▶ Ladegerät so an eine Wand montieren, dass folgende Bedingungen erfüllt sind:
  - Geeignetes Befestigungsmaterial wird verwendet.
  - Das Ladegerät ist waagrecht. Folgende Maße sind eingehalten:
    - a = mindestens 100 mm
    - b = 54 mm
    - c = 4,5 mm
    - d = 9 mm
    - e = 2,5 mm

### 6.2 Akku laden

Die Ladezeit hängt von verschiedenen Einflüssen ab, z. B. von der Temperatur des Akkus oder von der Umgebungstemperatur. Für eine optimale Leistungsfähigkeit die empfohlenen Temperaturbereiche beachten, 19.8. Die tatsächliche Ladezeit kann von der angegebenen Ladezeit abweichen. Die Ladezeit ist unter [www.stihl.com/charging-times](http://www.stihl.com/charging-times) angegeben.

Wenn der Netzstecker in einer Steckdose eingesteckt ist und der Akku in das Ladegerät eingesetzt wird, startet der Ladevorgang automatisch. Wenn der Akku vollständig geladen ist, schaltet sich das Ladegerät automatisch ab.

Während des Ladens erwärmen sich der Akku und das Ladegerät.

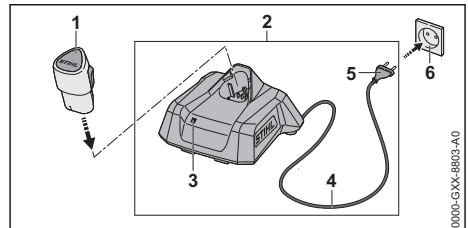

- ▶ Netzstecker (5) in eine gut zugängliche Steckdose (6) stecken. Das Ladegerät (2) führt einen Selbsttest durch. Die LED (3) leuchtet ca. 1 Sekunde lang grün und ca. 1 Sekunde lang rot.
- ▶ Anschlussleitung (4) verlegen.
- ▶ Akku (1) in die Führungen des Ladegeräts (2) einsetzen und bis zum Anschlag drücken. Die LED (3) leuchtet oder blinkt grün. Der Akku (1) wird geladen.
- ▶ Falls die LED (3) nicht mehr leuchtet: Der Akku (1) ist vollständig geladen und kann aus dem Ladegerät (2) herausgenommen werden.
- ▶ Falls das Ladegerät (2) nicht mehr verwendet wird: Netzstecker (5) aus der Steckdose (6) ziehen.

### 6.3 Ladezustand anzeigen

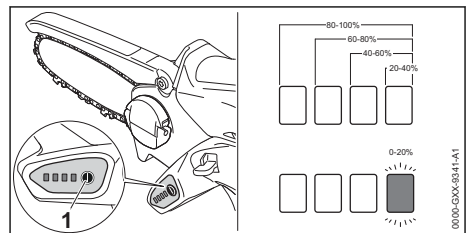

- ▶ Akku einsetzen.

- ▶ Drucktaste (1) drücken.  
Die LEDs leuchten ca. 5 Sekunden lang grün und zeigen den Ladezustand an.
- ▶ Falls die rechte LED grün blinkt: Akku laden.

## 6.4 LEDs am Gehölzschneider

Die LEDs können den Ladezustand des Akkus oder Störungen anzeigen. Die LEDs können grün oder rot leuchten oder blinken.

Falls die LEDs grün leuchten oder blinken, wird der Ladezustand angezeigt.

- ▶ Falls die LEDs rot leuchten oder blinken: Störungen beheben,  18.  
Im Gehölzschneider oder im Akku besteht eine Störung.

## 6.5 LED am Ladegerät

Die LED zeigt den Status des Ladegeräts oder Störungen an. Die LED kann grün oder rot leuchten oder blinken.

Falls die LED grün leuchtet oder blinkt, wird der Akku geladen.

- ▶ Falls die LED rot leuchtet oder blinkt: Störungen beheben,  18.  
Im Ladegerät oder im Akku besteht eine Störung.

# 7 Gehölzschneider zusammenbauen

## 7.1 Führungsschiene und Sägekette abbauen und anbauen

### 7.1.1 Führungsschiene und Sägekette abbauen

- ▶ Gehölzschneider ausschalten und Akku herausnehmen.

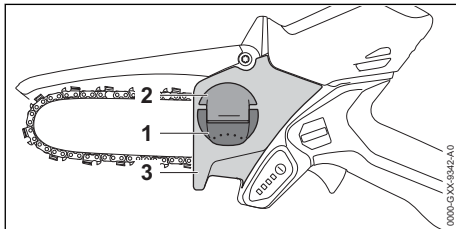

- ▶ Griff (1) der Flügelmutter (2) aufklappen.
- ▶ Flügelmutter (2) so lange gegen den Uhrzeigersinn drehen, bis der Kettenraddeckel (3) abgenommen werden kann.
- ▶ Kettenraddeckel (3) abnehmen.
- ▶ Führungsschiene und Sägekette abnehmen.

## 7.1.2 Führungsschiene und Sägekette anbauen

Die Kombinationen aus Führungsschiene und Sägekette, die zum Kettenrad passen und angebaut werden dürfen, sind in den technischen Daten angegeben,  20.1.

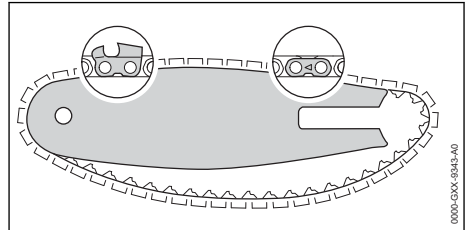

- ▶ Sägekette so in die Nut der Führungsschiene legen, dass die Pfeile auf den Verbindungsgliedern der Sägekette auf der Oberseite in Laufrichtung zeigen.

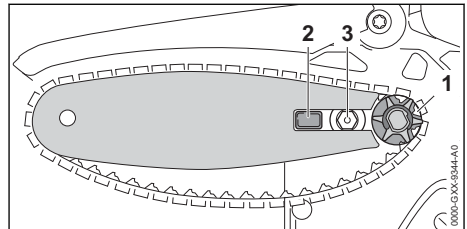

- ▶ Führungsschiene mit Sägekette so auf den Gehölzschneider setzen, dass folgende Bedingungen erfüllt sind:
  - Die Treibglieder der Sägekette sitzen in den Zähnen des Kettenrades (1).
  - Der Zapfen (2) sitzt im Langloch der Führungsschiene.
  - Die Bundschraube (3) sitzt im Langloch der Führungsschiene.

Die Orientierung der Führungsschiene spielt keine Rolle. Der Aufdruck auf der Führungsschiene kann auch auf dem Kopf stehen.

- ▶ Sägekette spannen.
- ▶ Kettenraddeckel so an den Gehölzschneider anlegen, dass er bündig mit dem Gehölzschneider ist.
- ▶ Flügelmutter so lange im Uhrzeigersinn drehen, bis der Kettenraddeckel fest am Gehölzschneider sitzt.
- ▶ Griff der Flügelmutter zuklappen.

## 7.2 Sägekette spannen

Während der Arbeit dehnt sich die Sägekette aus oder zieht sich zusammen. Die Spannung der Sägekette ändert sich. Während der Arbeit muss

die Spannung der Sägekette regelmäßig geprüft und nachgespannt werden.

- ▶ Gehölzschnyder ausschalten und Akku herausnehmen.

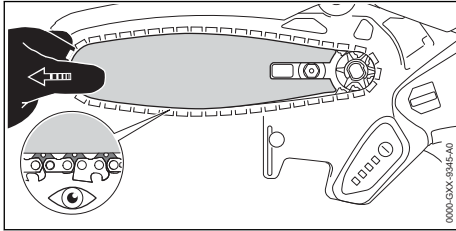

- ▶ Griff der Flügelmutter aufklappen.
- ▶ Flügelmutter 2 Umdrehungen gegen den Uhrzeigersinn drehen. Die Flügelmutter ist gelöst.



### WARNUNG

- Die Schneidezähne der Sägekette sind scharf. Der Benutzer kann sich schneiden.
  - ▶ Arbeitshandschuhe aus widerstandsfähigem Material tragen.

- ▶ Führungsschiene so lange nach links oder rechts bewegen, bis folgende Bedingung erfüllt ist: Die Treibglieder der Sägekette sind an der Unterseite der Führungsschiene noch zur Hälfte sichtbar.
- ▶ Flügelmutter so lange im Uhrzeigersinn drehen, bis der Kettenraddeckel fest am Gehölzschnyder sitzt.
- ▶ Falls die Sägekette noch mit zwei Fingern und mit geringem Kraftaufwand über die Führungsschiene gezogen werden kann: Sägekette ist richtig gespannt.
- ▶ Falls die Treibglieder der Sägekette an der Unterseite der Führungsschiene vollständig sichtbar sind: Sägekette erneut spannen.
- ▶ Griff der Flügelmutter zuklappen.

## 7.3 Sägekette schmieren

Multifunktionsöl STIHL Multioil Bio oder ein vergleichbares, biologisch abbaubares Multifunktionsöl schmirt und kühlt die umlaufende Sägekette.

- ▶ Gehölzschnyder ausschalten und Akku herausnehmen.
- ▶ Gehölzschnyder so auf eine ebene Fläche legen, dass der Kettenraddeckel nach oben zeigt.
- ▶ Führungsschiene und Sägekette mit einem Pinsel, einer weichen Bürste oder STIHL Harzlöser reinigen.

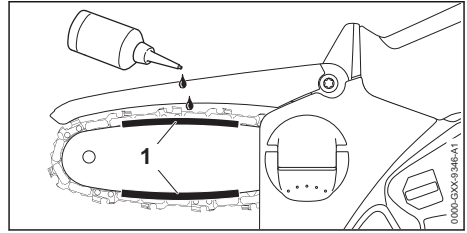

- ▶ Multifunktionsöl im Bereich (1) zwischen Führungsschiene und Sägekette auftragen.
- ▶ Akku einsetzen.
- ▶ Gehölzschnyder einschalten. Das Multifunktionsöl verteilt sich auf der Sägekette. Die Sägekette ist geschmirt.

## 8 Akku einsetzen und herausnehmen

### 8.1 Akku einsetzen

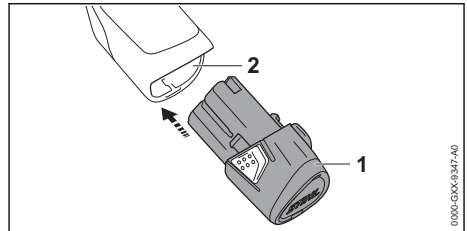

- ▶ Akku (1) bis zum Anschlag in den Akkusack (2) drücken. Der Akku (1) rastet mit einem Klick ein.

### 8.2 Akku herausnehmen

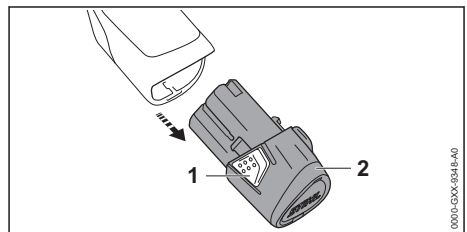

- ▶ Beide Rasthaken (1) drücken. Der Akku (2) ist entriegelt und kann herausgenommen werden.

## 9 Gehölzschneider einschalten und ausschalten

### 9.1 Gehölzschneider einschalten

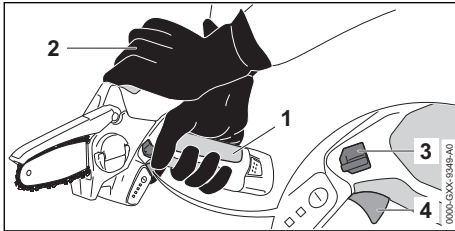

- ▶ Gehölzschneider mit einer Hand im Griffbereich (1) des Bedienungsgriffs so festhalten, dass der Daumen den Bedienungsgriff umschließt.
- ▶ Gehölzschneider mit der anderen Hand an der Griffstelle (2) halten und führen.
- ▶ Sperrhebel (3) mit dem Daumen drücken und gedrückt halten.
- ▶ Schalthebel (4) mit dem Zeigefinger drücken und gedrückt halten.  
Der Gehölzschneider beschleunigt und die Sägekette bewegt sich. Der Sperrhebel (3) kann losgelassen werden.

### 9.2 Gehölzschneider ausschalten

- ▶ Schalthebel loslassen.  
Die Sägekette läuft nicht mehr.
- ▶ Falls die Sägekette weiter läuft: Akku herausnehmen und einen STIHL Fachhändler aufsuchen.  
Der Gehölzschneider ist defekt.

## 10 Gehölzschneider und Akku prüfen

### 10.1 Kettenrad prüfen

- ▶ Gehölzschneider ausschalten und Akku herausnehmen.
- ▶ Kettenraddeckel abbauen.
- ▶ Führungsschiene und Sägekette abbauen.

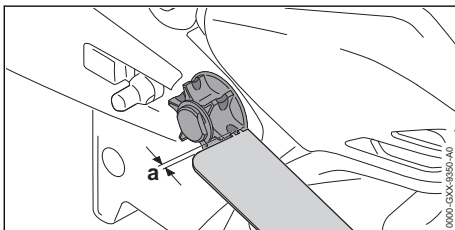

- ▶ Einlaufspuren am Kettenrad mit einer STIHL Prüflehre prüfen.
- ▶ Falls die Einlaufspuren tiefer als  $a = 0,5$  mm sind: Gehölzschneider nicht verwenden und einen STIHL Fachhändler aufsuchen.  
Das Kettenrad muss ersetzt werden.

### 10.2 Führungsschiene prüfen

- ▶ Gehölzschneider ausschalten und Akku herausnehmen.
- ▶ Sägekette und Führungsschiene abbauen.

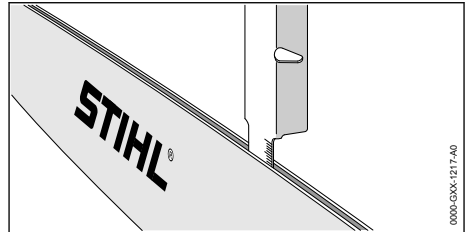

- ▶ Nuttiefe der Führungsschiene mit dem Messstab einer STIHL Feillehre messen.
- ▶ Führungsschiene ersetzen, falls eine der folgenden Bedingungen erfüllt ist:
  - Die Führungsschiene ist beschädigt.
  - Die gemessene Nuttiefe ist kleiner als die Mindestnuttiefe der Führungsschiene, 19.3.
  - Die Nut der Führungsschiene ist verengt oder gespreizt.
- ▶ Falls Unklarheiten bestehen: Einen STIHL Fachhändler aufsuchen.

### 10.3 Sägekette prüfen

- ▶ Gehölzschneider ausschalten und Akku herausnehmen.

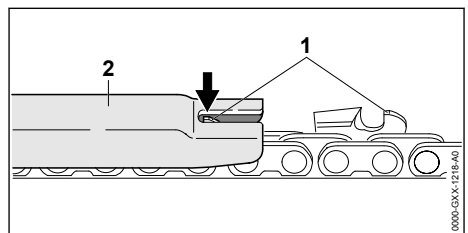

- ▶ Höhe der Tiefenbegrenzer (1) mit einer STIHL Feillehre (2) messen. Die STIHL Feillehre muss zur Teilung der Sägekette passen.
- ▶ Falls ein Tiefenbegrenzer (1) über die Feillehre (2) hinaussteht: Tiefenbegrenzer (1) nachfeilen, 16.1.



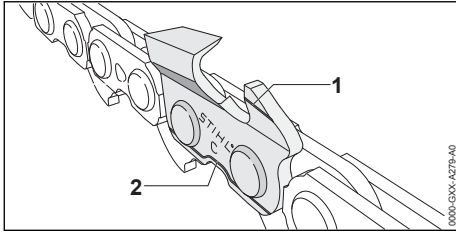

- ▶ Prüfen ob die Verschleißmarkierungen (1 und 2) an den Schneidezähnen sichtbar sind.
- ▶ Falls eine der Verschleißmarkierungen an einem Schneidezahn nicht sichtbar ist: Sägekette nicht verwenden und einen STIHL Fachhändler aufsuchen.
- ▶ Mit einer STIHL Feillehre prüfen, ob der Schärfwinkel der Schneidezähne von 30° eingehalten ist. Die STIHL Feillehre muss zur Teilung der Sägekette passen.
- ▶ Falls der Schärfwinkel von 30° nicht eingehalten ist: Sägekette schärfen.
- ▶ Falls Unklarheiten bestehen: Einen STIHL Fachhändler aufsuchen.

## 10.4 Schutzhaube prüfen

- ▶ Akku herausnehmen.



### WARNUNG

- Die Schneidezähne der Sägekette sind scharf. Der Benutzer kann sich schneiden.
  - ▶ Arbeitshandschuhe aus widerstandsfähigem Material tragen.

- ▶ Schutzhaube nach oben klappen und loslassen. Die Schutzhaube federt in die Ausgangsposition zurück.
- ▶ Falls die Schutzhaube schwergängig ist und nicht in die Ausgangsposition zurückfedert: Gehölzschneider nicht verwenden und einen STIHL Fachhändler aufsuchen. Die Schutzhaube ist defekt.

## 10.5 Bedienelemente prüfen

### Sperrehebel und Schalthebel

- ▶ Akku herausnehmen.
- ▶ Versuchen, den Schalthebel zu drücken, ohne den Sperrehebel zu drücken.
- ▶ Falls sich der Schalthebel drücken lässt: Gehölzschneider nicht verwenden und einen STIHL Fachhändler aufsuchen. Der Sperrehebel ist defekt.
- ▶ Sperrehebel drücken und gedrückt halten.
- ▶ Schalthebel drücken und wieder loslassen.

- ▶ Falls der Schalthebel schwergängig ist oder nicht in die Ausgangsposition zurückfedert: Gehölzschneider nicht verwenden und einen STIHL Fachhändler aufsuchen. Der Schalthebel ist defekt.

### Gehölzschneider einschalten

- ▶ Akku einsetzen.
- ▶ Sperrehebel drücken und gedrückt halten.
- ▶ Schalthebel drücken und gedrückt halten. Die Sägekette läuft.
- ▶ Falls 3 LEDs rot blinken: Akku herausnehmen und einen STIHL Fachhändler aufsuchen. Im Gehölzschneider besteht eine Störung.
- ▶ Schalthebel loslassen. Die Sägekette läuft nicht mehr.
- ▶ Falls die Sägekette weiter läuft: Akku herausnehmen und einen STIHL Fachhändler aufsuchen. Der Gehölzschneider ist defekt.

## 10.6 Akku prüfen

- ▶ Akku einsetzen.
- ▶ Drucktaste am Gehölzschneider drücken. Die LEDs leuchten oder blinken.
- ▶ Falls die LEDs nicht leuchten oder blinken: Gehölzschneider und Akku nicht verwenden und einen STIHL Fachhändler aufsuchen. Im Gehölzschneider oder im Akku besteht eine Störung.

# 11 Mit dem Gehölzschneider arbeiten

## 11.1 Gehölzschneider halten und führen

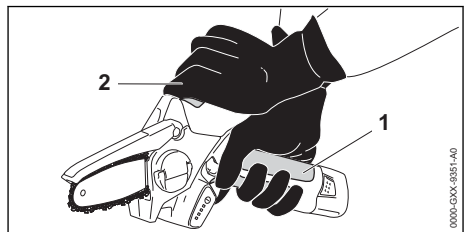

- ▶ Gehölzschneider mit einer Hand im Griffbereich (1) des Bedingungsgriffs so festhalten und führen, dass der Daumen den Bedingungsgriff umschließt.
- ▶ Gehölzschneider mit der anderen Hand an der Griffstelle (2) halten und führen.

## 11.2 Schneiden

- ▶ Führungsschiene mit Vollgas in den Schnitt führen.

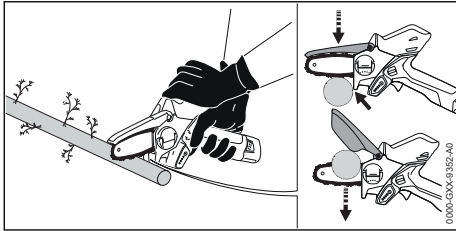

- ▶ Anschlag ansetzen und als Drehpunkt verwenden.
- ▶ Führungsschiene vollständig durch das Holz führen.
- ▶ Am Ende des Schnitts das Gewicht des Gehölzschniders auffangen.
- ▶ Äste einzeln schneiden.

Für eine optimale Leistungsfähigkeit die empfohlenen Temperaturbereiche beachten, 19.8.

## 12 Nach dem Arbeiten

### 12.1 Nach dem Arbeiten

- ▶ Gehölzschnider ausschalten und Akku herausnehmen.
- ▶ Falls der Gehölzschnider nass ist: Gehölzschnider trocknen lassen.
- ▶ Falls der Akku nass oder feucht ist: Akku trocknen lassen, 19.8.
- ▶ Gehölzschnider reinigen.
- ▶ Führungsschiene und Sägekette reinigen.
- ▶ Kettenschutz so über die Führungsschiene schieben, dass er die gesamte Führungsschiene abdeckt.
- ▶ Akku reinigen.

## 13 Transportieren

### 13.1 Gehölzschnider transportieren

- ▶ Gehölzschnider ausschalten und Akku herausnehmen.
- ▶ Kettenschutz so über die Führungsschiene schieben, dass er die gesamte Führungsschiene abdeckt.

#### Gehölzschnider tragen

- ▶ Gehölzschnider mit einer Hand so am Bedienungsgriff tragen, dass die Führungsschiene nach unten zeigt.

#### Gehölzschnider in einem Fahrzeug transportieren

- ▶ Gehölzschnider in der mitgelieferten Tasche transportieren.
- ▶ Tasche so sichern, dass die Tasche nicht umkippen und sich nicht bewegen kann.

- ▶ Falls im Lieferumfang keine Tasche enthalten ist: Gehölzschnider so sichern, dass der Gehölzschnider nicht umkippen und sich nicht bewegen kann.

### 13.2 Akku transportieren

- ▶ Gehölzschnider ausschalten und Akku herausnehmen.
- ▶ Sicherstellen, dass der Akku im sicherheitsgerechten Zustand ist.
- ▶ Akku in der mitgelieferten Tasche verpacken.
- ▶ Falls keine Tasche im Lieferumfang enthalten ist: Akku so verpacken, dass er sich in der Verpackung nicht bewegen kann.
- ▶ Verpackung so sichern, dass sie sich nicht bewegen kann.

Der Akku unterliegt den Anforderungen zum Transport gefährlicher Güter. Der Akku ist als UN 3480 (Lithium-Ionen-Batterien) eingestuft und wurde gemäß UN Handbuch Prüfungen und Kriterien Teil III, Unterabschnitt 38.3 geprüft.

Die Transportvorschriften sind unter [www.stihl.com/safety-data-sheets](http://www.stihl.com/safety-data-sheets) angegeben.

### 13.3 Ladegerät transportieren

- ▶ Netzstecker aus der Steckdose ziehen.
- ▶ Akku herausnehmen.
- ▶ Anschlussleitung aufwickeln und am Ladegerät befestigen.
- ▶ Falls das Ladegerät in einem Fahrzeug transportiert wird:
  - ▶ Ladegerät in der mitgelieferten Tasche transportieren.
  - ▶ Tasche so sichern, dass die Tasche nicht umkippen und sich nicht bewegen kann.
  - ▶ Falls im Lieferumfang keine Tasche enthalten ist: Ladegerät so sichern, dass das Ladegerät nicht umkippen und sich nicht bewegen kann.

## 14 Aufbewahren

### 14.1 Gehölzschnider aufbewahren

- ▶ Gehölzschnider ausschalten und Akku herausnehmen.
- ▶ Kettenschutz so über die Führungsschiene schieben, dass er die gesamte Führungsschiene abdeckt.

- ▶ Gehölzschneider so aufbewahren, dass folgende Bedingungen erfüllt sind:
  - Der Gehölzschneider kann nicht umkippen und sich nicht bewegen.
  - Der Gehölzschneider ist außerhalb der Reichweite von Kindern.
  - Der Gehölzschneider ist sauber und trocken.
  - Die Sägekette ist geschmiert.

## 14.2 Akku aufbewahren

STIHL empfiehlt, den Akku in einem Ladezustand zwischen 40 % und 60 % (2 grün leuchtende LEDs) aufzubewahren.

- ▶ Akku so aufbewahren, dass folgende Bedingungen erfüllt sind:
  - Der Akku ist außerhalb der Reichweite von Kindern.
  - Der Akku ist sauber und trocken.
  - Der Akku ist in einem geschlossenen Raum.
  - Der Akku ist getrennt vom Gehölzschneider.
  - Falls der Akku im Ladegerät aufbewahrt wird: Netzstecker ziehen und den Akku mit einem Ladezustand zwischen 40 % und 60 % (2 grün leuchtende LEDs) aufbewahren.
  - Der Akku ist nicht außerhalb der angegebenen Temperaturgrenzen aufbewahrt,  19.7.

### HINWEIS

- Falls der Akku nicht so aufbewahrt wird, wie es in dieser Gebrauchsanleitung beschrieben ist, kann sich der Akku tiefentladen und dadurch irreparabel beschädigt werden.
  - ▶ Einen entladenen Akku vor dem Aufbewahren laden. STIHL empfiehlt den Akku in einem Ladezustand zwischen 40 % und 60 % (2 grün leuchtende LEDs) aufzubewahren.
  - ▶ Akku getrennt vom Gehölzschneider aufbewahren.

## 14.3 Ladegerät aufbewahren

- ▶ Netzstecker aus der Steckdose ziehen.

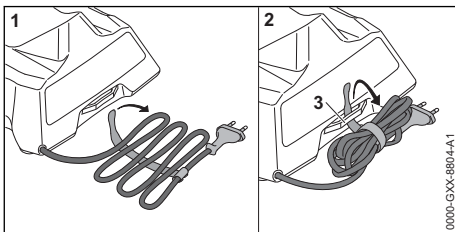

- ▶ Anschlussleitung aufwickeln und am Ladegerät befestigen.
- ▶ Ladegerät so aufbewahren, dass folgende Bedingungen erfüllt sind:
  - Das Ladegerät ist außerhalb der Reichweite von Kindern.
  - Das Ladegerät ist sauber und trocken.
  - Das Ladegerät ist in einem geschlossenen Raum.
  - Das Ladegerät ist nicht an der Anschlussleitung oder an der Halterung (3) für die Anschlussleitung aufgehängt.
  - Das Ladegerät ist nicht außerhalb der angegebenen Temperaturgrenzen aufbewahrt,  19.7.

## 15 Reinigen

### 15.1 Gehölzschneider reinigen

- ▶ Gehölzschneider ausschalten und Akku herausnehmen.
- ▶ Gehölzschneider mit einem feuchten Tuch oder STIHL Harzlöser reinigen.
- ▶ Lüftungsschlitze mit einem Pinsel reinigen.
- ▶ Kettenraddeckel abbauen.
- ▶ Bereich um das Kettenrad mit einem feuchten Tuch oder STIHL Harzlöser reinigen.
- ▶ Fremdkörper aus dem Akku-Schacht entfernen und den Akku-Schacht mit einem feuchten Tuch reinigen.
- ▶ Elektrische Kontakte im Akku-Schacht mit einem Pinsel oder einer weichen Bürste reinigen.
- ▶ Kettenraddeckel anbauen.

### 15.2 Führungsschiene und Sägekette reinigen

- ▶ Gehölzschneider ausschalten und Akku herausnehmen.
- ▶ Führungsschiene und Sägekette abbauen.

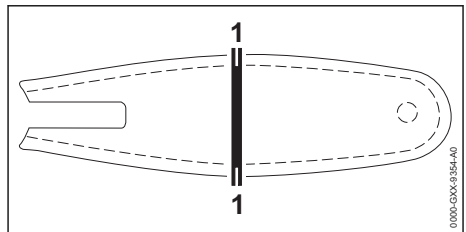

- ▶ Nut (1) mit einem Pinsel, einer weichen Bürste oder STIHL Harzlöser reinigen.
- ▶ Sägekette mit einem Pinsel, einer weichen Bürste oder STIHL Harzlöser reinigen.
- ▶ Führungsschiene und Sägekette anbauen.
- ▶ Sägekette schmieren.

## 15.3 Akku reinigen

- ▶ Akku mit einem feuchten Tuch reinigen.

## 15.4 Ladegerät reinigen

- ▶ Netzstecker aus der Steckdose ziehen.
- ▶ Ladegerät mit einem feuchten Tuch reinigen.
- ▶ Elektrische Kontakte des Ladegeräts mit einem Pinsel oder einer weichen Bürste reinigen.

# 16 Warten

## 16.1 Sägekette schärfen

Es erfordert viel Übung, Sägeketten richtig zu schärfen.

STIHL Feilen, STIHL Feilhilfen, STIHL Schärfgereäte und die Broschüre „STIHL Sägeketten schärfen“ helfen, die Sägekette richtig zu schärfen. Die Broschüre ist unter [www.stihl.com/sharpening-brochure](http://www.stihl.com/sharpening-brochure) verfügbar.

STIHL empfiehlt, Sägeketten von einem STIHL Fachhändler schärfen zu lassen.

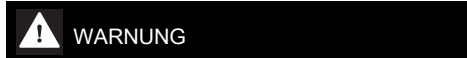

- Die Schneidezähne der Sägekette sind scharf. Der Benutzer kann sich schneiden.
  - ▶ Arbeitshandschuhe aus widerstandsfähigem Material tragen.

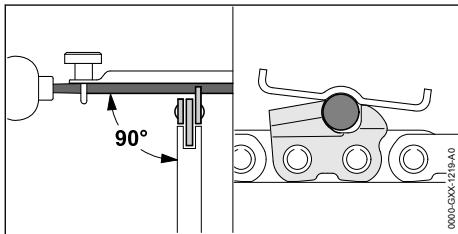

- ▶ Jeden Schneidezahn mit einer Rundfeile so feilen, dass folgende Bedingungen erfüllt sind:
  - Die Rundfeile passt zur Teilung der Sägekette.

- Die Rundfeile wird von innen nach außen geführt.
- Die Rundfeile wird im rechten Winkel zur Führungsschiene geführt.
- Der Schärfwinkel von 30° wird eingehalten.

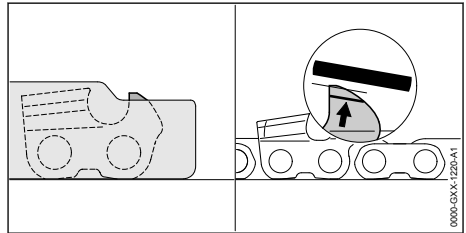

- ▶ Tiefenbegrenzer mit einer Flachfeile so feilen, dass sie bündig mit der STIHL Feillehre und parallel zur Verschleißmarkierung sind. Die STIHL Feillehre muss zur Teilung der Sägekette passen.
- ▶ Falls Unklarheiten bestehen: Einen STIHL Fachhändler aufsuchen.

# 17 Reparieren

## 17.1 Gehölzsneider, Akku und Ladegerät reparieren



Der Benutzer kann den Gehölzsneider, die Führungsschiene, Sägekette, den Akku und das Ladegerät nicht selbst reparieren.

- ▶ Falls der Gehölzsneider, die Führungsschiene oder Sägekette beschädigt sind: Gehölzsneider, Führungsschiene oder Sägekette nicht verwenden und einen STIHL Fachhändler aufsuchen.
- ▶ Falls der Akku defekt oder beschädigt ist: Akku ersetzen.
- ▶ Falls das Ladegerät defekt oder beschädigt ist: Ladegerät ersetzen.
- ▶ Falls die Anschlussleitung defekt oder beschädigt ist: Ladegerät nicht verwenden und Anschlussleitung von einem STIHL Fachhändler ersetzen lassen.

# 18 Störungen beheben

## 18.1 Störungen des Gehölzschniders oder des Akkus beheben

Störung	LEDs am Gehölzsneider	Ursache	Abhilfe
Der Gehölzsneider läuft beim Einschalten nicht an.	1 LED blinkt grün.	Der Ladezustand des Akkus ist zu gering.	▶ Akku laden.
	1 LED leuchtet rot.	Der Akku ist zu warm oder zu kalt.	▶ Akku herausnehmen. ▶ Akku abkühlen oder erwärmen lassen.

Störung	LEDs am Gehölzschnneider	Ursache	Abhilfe
	3 LEDs blinken rot.	Im Gehölzschnneider besteht eine Störung.	<ul style="list-style-type: none"> <li>▶ Akku herausnehmen und erneut einsetzen.</li> <li>▶ Gehölzschnneider einschalten.</li> <li>▶ Falls weiterhin 3 LEDs rot blinken: Gehölzschnneider nicht verwenden und einen STIHL Fachhändler aufsuchen.</li> </ul>
	3 LEDs leuchten rot.	Der Gehölzschnneider ist zu warm.	<ul style="list-style-type: none"> <li>▶ Akku herausnehmen.</li> <li>▶ Gehölzschnneider abkühlen lassen.</li> </ul>
	4 LEDs blinken rot.	Im Akku besteht eine Störung.	<ul style="list-style-type: none"> <li>▶ Akku herausnehmen.</li> <li>▶ Elektrische Kontakte im Akku-Schacht reinigen.</li> <li>▶ Akku einsetzen.</li> <li>▶ Gehölzschnneider einschalten.</li> <li>▶ Falls weiterhin 4 LEDs rot blinken: Akku nicht verwenden und einen STIHL Fachhändler aufsuchen.</li> </ul>
		Die elektrische Verbindung zwischen dem Gehölzschnneider und dem Akku ist unterbrochen.	<ul style="list-style-type: none"> <li>▶ Akku herausnehmen.</li> <li>▶ Elektrische Kontakte im Akku-Schacht reinigen.</li> <li>▶ Akku einsetzen.</li> </ul>
		Der Gehölzschnneider oder der Akku sind feucht.	▶ Gehölzschnneider oder Akku trocknen lassen,  19.8.
		Die Sägekette ist verklemmt.	<ul style="list-style-type: none"> <li>▶ Akku herausnehmen.</li> <li>▶ Gehölzschnneider reinigen,  15.1.</li> </ul>
Der Gehölzschnneider schaltet im Betrieb ab.	3 LEDs leuchten rot.	Der Gehölzschnneider ist zu warm.	<ul style="list-style-type: none"> <li>▶ Akku herausnehmen.</li> <li>▶ Gehölzschnneider abkühlen lassen.</li> </ul>
		Es besteht eine elektrische Störung.	<ul style="list-style-type: none"> <li>▶ Akku herausnehmen und erneut einsetzen.</li> <li>▶ Gehölzschnneider einschalten.</li> </ul>
Die Schnittleistung des Gehölzschnidders lässt nach.	1 LED blinkt grün.	Der Ladezustand des Akkus ist zu gering.	▶ Akku laden.
		Die Sägekette ist nicht richtig geschärft.	▶ Sägekette richtig schärfen.
		Die Sägekette ist zu stark gespannt.	▶ Sägekette richtig spannen.
		Die Kettenschmierung ist nicht ausreichend.	▶ Sägekette schmieren.
Die Betriebszeit des Gehölzschnidders ist zu kurz.		Der Akku ist nicht vollständig geladen.	▶ Akku vollständig laden.
		Die Lebensdauer des Akkus ist überschritten.	▶ Akku ersetzen.

## 18.2 Störungen des Ladegeräts beheben

Störung	LED am Ladegerät	Ursache	Abhilfe
Der Akku wird nicht geladen.	Die LED leuchtet rot.	Der Akku ist zu warm oder zu kalt.	▶ Akku im Ladegerät eingesetzt lassen. Der Ladevorgang startet automatisch, sobald der zulässige Temperaturbereich erreicht ist.
	Die LED blinkt rot.	Die elektrische Verbindung zwischen dem Ladegerät und dem Akku ist unterbrochen.	▶ Akku herausnehmen. ▶ Elektrische Kontakte am Ladegerät reinigen. ▶ Akku einsetzen.
		Im Ladegerät besteht eine Störung.	▶ Ladegerät nicht verwenden und einen STIHL Fachhändler aufsuchen.
Das Ladegerät führt keinen Selbsttest durch.	Die LED leuchtet nicht ca. 1 Sekunde lang grün und ca. 1 Sekunde lang rot.	Im Akku besteht eine Störung.	▶ Akku nicht verwenden und einen STIHL Fachhändler aufsuchen.
		Die elektrische Verbindung zum Ladegerät ist kurz unterbrochen worden.	▶ Netzstecker aus der Steckdose ziehen. ▶ 1 Minute warten. ▶ Netzstecker in die Steckdose stecken.

## 19 Technische Daten

### 19.1 Gehölzschneider STIHL GTA 26

- Zulässiger Akku: STIHL AS
- Gewicht ohne Akku, mit Führungsschiene und Sägekette: 1,2 kg

Die Laufzeit ist unter [www.stihl.com/battery-life](http://www.stihl.com/battery-life) angegeben.

### 19.2 Kettenräder

Folgende Kettenräder können verwendet werden:

- 6-zählig für 1/4" P
  - Maximale Kettengeschwindigkeit: 8,0 m/s

### 19.3 Mindestnutztiefe der Führungsschienen

Die Mindestnutztiefe hängt von der Teilung der Führungsschiene ab.

- 1/4" P: 4 mm

### 19.4 Akku STIHL AS

- Akku-Technologie: Lithium-Ionen
- Spannung: 10,8 V
- Kapazität in Ah: siehe Leistungsschild
- Energieinhalt in Wh: siehe Leistungsschild
- Gewicht in kg: siehe Leistungsschild

### 19.5 Ladegerät STIHL AL 1

- Nennspannung: siehe Leistungsschild
- Frequenz: siehe Leistungsschild
- Nennleistung: siehe Leistungsschild

- Ladestrom: siehe Leistungsschild
- Maximaler Energieinhalt des zulässigen Akku STIHL AS: 12,5 Ah

Die Ladezeiten sind unter [www.stihl.com/charging-times](http://www.stihl.com/charging-times) angegeben.

### 19.6 Verlängerungsleitungen

Wenn eine Verlängerungsleitung verwendet wird, müssen deren Adern abhängig von der Spannung und der Länge der Verlängerungsleitung mindestens folgende Querschnitte haben:

#### Falls die Nennspannung auf dem Leistungsschild 220 V bis 240 V ist:

- Leitungslänge bis 20 m: AWG 15 / 1,5 mm<sup>2</sup>
- Leitungslänge 20 m bis 50 m: AWG 13 / 2,5 mm<sup>2</sup>

#### Falls die Nennspannung auf dem Leistungsschild 100 V bis 127 V ist:

- Leitungslänge bis 10 m: AWG 14 / 2,0 mm<sup>2</sup>
- Leitungslänge 10 m bis 30 m: AWG 12 / 3,5 mm<sup>2</sup>

## 19.7 Temperaturgrenzen



### WARNUNG

- Der Akku ist nicht gegen alle Umgebungseinflüsse geschützt. Falls der Akku bestimmten Umgebungseinflüssen ausgesetzt ist, kann der Akku in Brand geraten oder explodieren. Personen können schwer verletzt werden und Sachschaden kann entstehen.
  - ▶ Akku nicht unterhalb von - 20 °C oder oberhalb von + 50 °C laden.
  - ▶ Gehölzschnaider, Akku oder Ladegerät nicht unterhalb von - 20 °C oder oberhalb von + 50 °C verwenden.
  - ▶ Gehölzschnaider, Akku oder Ladegerät nicht unterhalb von - 20 °C oder oberhalb von + 70 °C aufbewahren.

## 19.8 Empfohlene Temperaturbereiche

Für eine optimale Leistungsfähigkeit des Gehölzschnaiders, Akkus und Ladegeräts die folgenden Temperaturbereiche beachten:

- Laden: + 5 °C bis + 40 °C
- Verwendung: - 10 °C bis + 40 °C
- Aufbewahrung: - 20 °C bis + 50 °C

Falls der Akku außerhalb der empfohlenen Temperaturbereiche geladen, verwendet oder aufbewahrt wird, kann die Leistungsfähigkeit reduziert sein.

Falls der Akku nass oder feucht ist, den Akku mindestens 48 h bei über + 15 °C und unter + 50 °C, sowie bei unter 70 % Luftfeuchtigkeit trocknen lassen. Eine höhere Luftfeuchtigkeit kann die Trocknungszeit verlängern.

## 19.9 Schallwerte und Vibrationswerte

Der K-Wert für die Schalldruckpegel beträgt 2 dB(A). Der K-Wert für die Schalleistungspegel

beträgt 2 dB(A). Der K-Wert für die Vibrationswerte beträgt 2 m/s<sup>2</sup>.

STIHL empfiehlt, einen Gehörschutz zu tragen.

- Schalldruckpegel  $L_{pA}$  gemessen nach EN 62841-4-1: 77 dB(A)
- Schalleistungspegel  $L_{WA}$  gemessen nach EN 62841-4-1: 86 dB(A)
- Vibrationswert  $a_{hv}$  gemessen nach EN 62841-4-1:
  - Bedienungsgriff: 2,8 m/s<sup>2</sup>
  - Griffstelle: 2,9 m/s.

Die angegebenen Schall- und Vibrationswerte wurden nach einem genormten Prüfverfahren gemessen und können zum Vergleich von Elektrogeräten herangezogen werden. Die tatsächlich auftretenden Schall- und Vibrationswerte können von den angegebenen Werten abweichen, abhängig von der Art der Anwendung. Die angegebenen Schall- und Vibrationswerte können zu einer ersten Einschätzung der Schall- und Vibrationsbelastung verwendet werden. Die tatsächliche Schall- und Vibrationsbelastung muss eingeschätzt werden. Dabei können auch die Zeiten berücksichtigt werden, in denen das Elektrogerät abgeschaltet ist, und solche, in denen es zwar eingeschaltet ist, aber ohne Belastung läuft.

Informationen zur Erfüllung der Arbeitgeberrichtlinie Vibration 2002/44/EG sind unter [www.stihl.com/vib](http://www.stihl.com/vib) angegeben.

## 19.10 REACH

REACH bezeichnet eine EG-Verordnung zur Registrierung, Bewertung und Zulassung von Chemikalien.

Informationen zur Erfüllung der REACH Verordnung sind unter [www.stihl.com/reach](http://www.stihl.com/reach) angegeben.

# 20 Kombinationen der Führungsschienen und Sägeketten

## 20.1 Gehölzschnaider STIHL GTA 26

Teilung	Treibglieddicke/Nutweite	Länge	Führungsschiene	Zähnezahl Umlenkstern	Anzahl Treibglieder	Sägekette
1/4" P	1,1 mm	10 cm	Light	-	28	71 PM3 (Typ 3670)

Die Schnittlänge einer Führungsschiene hängt vom verwendeten Gehölzschnaider und der Sägekette ab. Die tatsächliche Schnittlänge einer Führungsschiene kann geringer als die angegebene Länge sein.

## 21 Ersatzteile und Zubehör

### 21.1 Ersatzteile und Zubehör

**STIHL** Diese Symbole kennzeichnen original STIHL Ersatzteile und original STIHL Zubehör.

STIHL empfiehlt, original STIHL Ersatzteile und original STIHL Zubehör zu verwenden.

Ersatzteile und Zubehör anderer Hersteller können durch STIHL hinsichtlich Zuverlässigkeit, Sicherheit und Eignung trotz laufender Marktbeobachtung nicht beurteilt werden und STIHL kann für deren Einsatz auch nicht einstehen.

Original STIHL Ersatzteile und original STIHL Zubehör sind bei einem STIHL Fachhändler erhältlich.

## 22 Entsorgen

### 22.1 Gehölzschneider, Akku und Ladegerät entsorgen

Informationen zur Entsorgung sind bei der örtlichen Verwaltung oder bei einem STIHL Fachhändler erhältlich.

Eine unsachgemäße Entsorgung kann die Gesundheit schädigen und die Umwelt belasten.

- ▶ STIHL Produkte einschließlich Verpackung gemäß den örtlichen Vorschriften einer geeigneten Sammelstelle für Wiederverwertung zuführen.
- ▶ Nicht mit dem Hausmüll entsorgen.

## 23 EU-Konformitätserklärung

### 23.1 Gehölzschneider STIHL GTA 26

ANDREAS STIHL AG & Co. KG  
Badstraße 115  
D-71336 Waiblingen  
Deutschland

erklärt in alleiniger Verantwortung, dass

- Bauart: Akku-Gehölzschneider
- Fabrikmarke: STIHL
- Typ: GTA 26
- Serienidentifizierung: GA01
- Zubehör: Verlängerung GTA 26 (GA01 820 5000)

den einschlägigen Bestimmungen der Richtlinien 2011/65/EU, 2006/42/EG, 2014/30/EU und 2000/14/EG entspricht und in Übereinstimmung mit den jeweils zum Produktionsdatum gültigen Versionen der folgenden Normen entwickelt und

gefertigt worden ist: EN 55014-1, EN 55014-2, EN 62841-1.

Die EG-Baumusterprüfung nach Richtlinie 2006/42/EG, Art. 12.3(b) wurde durchgeführt bei: VDE Prüf- u. Zertifizierungsinstitut (NB 0366), Merianstraße 28, 63069 Offenbach, Deutschland – Zertifizierungsnummer: 40050017

Zur Ermittlung des gemessenen und des garantierten Schalleistungspegels wurde nach Richtlinie 2000/14/EG, Anhang V verfahren.

- Gemessener Schalleistungspegel: 88 dB(A)
- Garantierter Schalleistungspegel: 90 dB(A)

Die Technischen Unterlagen sind bei der Produktzulassung der ANDREAS STIHL AG & Co. KG aufbewahrt.

Das Baujahr, das Herstellungsland und die Maschinenummer sind auf dem Gehölzschneider angegeben.

Waiblingen, 15.06.2023

ANDREAS STIHL AG & Co. KG

i. V. 

Robert Olma, Vice President, Regulatory Affairs & Global Governmental Relations

## 24 UKCA-Konformitätserklärung

### 24.1 Gehölzschneider STIHL GTA 26

**UK  
CA**

ANDREAS STIHL AG & Co. KG  
Badstraße 115  
D-71336 Waiblingen

Deutschland

erklärt in alleiniger Verantwortung, dass

- Bauart: Akku-Gehölzschneider
- Fabrikmarke: STIHL
- Typ: GTA 26
- Serienidentifizierung: GA01
- Zubehör: Verlängerung GTA 26 (GA01 820 5000)

den einschlägigen Bestimmungen der UK-Verordnungen The Restriction of the Use of Certain Hazardous Substances in Electrical and Electro-



nic Equipment Regulations 2012, Supply of Machinery (Safety) Regulations 2008, Electromagnetic Compatibility Regulations 2016 und Noise Emission in the Environment by Equipment for use Outdoors Regulations 2001 entspricht und in Übereinstimmung mit den jeweils zum Produktionsdatum gültigen Versionen der folgenden Normen entwickelt und gefertigt worden ist: EN 55014-1, EN 55014-2, EN 62841-1.

Die Baumusterprüfung wurde durchgeführt bei: Intertek Testing & Certification Ltd, Academy Place, 1 – 9 Brook Street, Brentwood Essex, CM14 5NQ, United Kingdom  
– Zertifizierungsnummer: UK-MCR-0043

Zur Ermittlung des gemessenen und des garantierten Schalleistungspegels wurde nach UK-Verordnung Noise Emission in the Environment by Equipment for use Outdoors Regulations 2001, Schedule 8 verfahren.

- Gemessener Schalleistungspegel: 88 dB(A)
- Garantierter Schalleistungspegel: 90 dB(A)

Die Technischen Unterlagen sind bei der ANDREAS STIHL AG & Co. KG aufbewahrt.

Das Baujahr, das Herstellungsland und die Maschinenummer sind auf dem Gehölzschnneider angegeben.

Waiblingen, 15.06.2023

ANDREAS STIHL AG & Co. KG

i. V. 

Robert Olma, Vice President, Regulatory Affairs & Global Governmental Relations

## 25 Anschriften

### STIHL Hauptverwaltung

ANDREAS STIHL AG & Co. KG  
Postfach 1771  
D-71307 Waiblingen

### STIHL Vertriebsgesellschaften

DEUTSCHLAND

STIHL Vertriebszentrale AG & Co. KG  
Robert-Bosch-Straße 13  
64807 Dieburg  
Telefon: +49 6071 3055358

ÖSTERREICH

STIHL Ges.m.b.H.  
Fachmarktstraße 7

0458-694-9621-B

2334 Vösendorf  
Telefon: +43 1 86596370

SCHWEIZ

STIHL Vertriebs AG  
Isenrietstraße 4  
8617 Mönchaltorf  
Telefon:+41 44 9493030

## 26 Allgemeine Sicherheitshinweise für Elektrowerkzeuge

### 26.1 Einleitung

Dieses Kapitel gibt die in der Norm EN/IEC 62841 für handgeführte motorbetriebene Elektrowerkzeuge vorformulierten, allgemeinen Sicherheitshinweise wieder.

STIHL muss diese Texte abdrucken.

Die unter "Elektrische Sicherheit" angegebenen Sicherheitshinweise zur Vermeidung eines elektrischen Schlags sind für STIHL Akku-Produkte nicht anwendbar.

#### WARNUNG

- **Lesen Sie alle Sicherheitshinweise, Anweisungen, Gebildungen und technischen Daten, mit denen dieses Elektrowerkzeug versehen ist.** Versäumnisse bei der Einhaltung der nachfolgenden Anweisungen können elektrischen Schlag, Brand und/oder schwere Verletzungen verursachen. **Bewahren Sie alle Sicherheitshinweise und Anweisungen für die Zukunft auf.**

Der in den Sicherheitshinweisen verwendete Begriff „Elektrowerkzeug“ bezieht sich auf netzbetriebene Elektrowerkzeuge (mit Netzleitung) oder auf akkubetriebene Elektrowerkzeuge (ohne Netzleitung).

### 26.2 Arbeitsplatzsicherheit

- a) **Halten Sie Ihren Arbeitsbereich sauber und gut beleuchtet.** Unordnung oder unbeleuchtete Arbeitsbereiche können zu Unfällen führen.
- b) **Arbeiten Sie mit dem Elektrowerkzeug nicht in explosionsgefährdeter Umgebung, in der sich brennbare Flüssigkeiten, Gase oder Stäube befinden.** Elektrowerkzeuge erzeugen Funken, die den Staub oder die Dämpfe entzünden können.

- c) **Halten Sie Kinder und andere Personen während der Benutzung des Elektrowerkzeugs fern.** Bei Ablenkung können Sie die Kontrolle über das Elektrowerkzeug verlieren.

### 26.3 Elektrische Sicherheit

- a) **Der Anschlussstecker des Elektrowerkzeugs muss in die Steckdose passen. Der Stecker darf in keiner Weise verändert werden. Verwenden Sie keine Adapterstecker gemeinsam mit Schutzgeerdeten Elektrowerkzeugen.** Unveränderte Stecker und passende Steckdosen verringern das Risiko eines elektrischen Schlages.
- b) **Vermeiden Sie Körperkontakt mit geerdeten Oberflächen wie von Rohren, Heizungen, Herden und Kühlschränken.** Es besteht ein erhöhtes Risiko durch elektrischen Schlag, wenn Ihr Körper geerdet ist.
- c) **Halten Sie Elektrowerkzeuge von Regen oder Nässe fern.** Das Eindringen von Wasser in ein Elektrowerkzeug erhöht das Risiko eines elektrischen Schlages.
- d) **Zweckentfremden Sie die Anschlussleitung nicht. Verwenden Sie die Anschlussleitung niemals zum Tragen, Ziehen oder um den Stecker des Elektrowerkzeugs herauszuziehen. Halten Sie die Anschlussleitung fern von Hitze, Öl, scharfen Kanten oder sich bewegenden Teilen.** Beschädigte oder entwickelte Anschlussleitungen erhöhen das Risiko eines elektrischen Schlages.
- e) **Wenn Sie mit einem Elektrowerkzeug im Freien arbeiten, verwenden Sie nur Verlängerungsleitungen, die auch für den Außenbereich geeignet sind.** Die Anwendung einer für den Außenbereich geeigneten Verlängerungsleitung verringert das Risiko eines elektrischen Schlages.
- f) **Wenn der Betrieb des Elektrowerkzeugs in feuchter Umgebung nicht vermeidbar ist, verwenden Sie einen Fehlerstromschutzschalter.** Der Einsatz eines Fehlerstromschutzschalters vermindert das Risiko eines elektrischen Schlages.

### 26.4 Sicherheit von Personen

- a) **Seien Sie aufmerksam, achten Sie darauf, was Sie tun, und gehen Sie mit Vernunft an die Arbeit mit einem Elektrowerkzeug. Benutzen Sie kein Elektrowerkzeug, wenn Sie müde sind oder unter dem Einfluss von Drogen, Alkohol oder Medikamenten stehen.** Ein

Moment der Unachtsamkeit beim Gebrauch des Elektrowerkzeugs kann zu ernsthaften Verletzungen führen.

- b) **Tragen Sie persönliche Schutzausrüstung und immer eine Schutzbrille.** Das Tragen persönlicher Schutzausrüstung, wie Staubmaske, rutschfeste Sicherheitsschuhe, Schutzhelm oder Gehörschutz, je nach Art und Einsatz des Elektrowerkzeugs, verringert das Risiko von Verletzungen.
- c) **Vermeiden Sie eine unbeabsichtigte Inbetriebnahme. Vergewissern Sie sich, dass das Elektrowerkzeug ausgeschaltet ist, bevor Sie es an die Stromversorgung und/oder den Akku anschließen, es aufnehmen oder tragen.** Wenn Sie beim Tragen des Elektrowerkzeugs den Finger am Schalter haben oder das Elektrowerkzeug eingeschaltet an die Stromversorgung anschließen, kann dies zu Unfällen führen.
- d) **Entfernen Sie Einstellwerkzeuge oder Schraubenschlüssel, bevor Sie das Elektrowerkzeug einschalten.** Ein Werkzeug oder Schlüssel, der sich in einem drehenden Teil des Elektrowerkzeugs befindet, kann zu Verletzungen führen.
- e) **Vermeiden Sie eine abnormale Körperhaltung. Sorgen Sie für einen sicheren Stand und halten Sie jederzeit das Gleichgewicht.** Dadurch können Sie das Elektrowerkzeug in unerwarteten Situationen besser kontrollieren.
- f) **Tragen Sie geeignete Kleidung. Tragen Sie keine weite Kleidung oder Schmuck. Halten Sie Haare und Kleidung fern von sich bewegenden Teilen.** Lockere Kleidung, Schmuck oder lange Haare können von sich bewegenden Teilen erfasst werden.
- g) **Wenn Staubabsaug- und -auffangeinrichtungen montiert werden können, sind diese anzuschließen und richtig zu verwenden.** Verwendung einer Staubabsaugung kann Gefährdungen durch Staub verringern.
- h) **Wiegen Sie sich nicht in falscher Sicherheit und setzen Sie sich nicht über die Sicherheitsregeln für Elektrowerkzeuge hinweg, auch wenn Sie nach vielfachem Gebrauch mit dem Elektrowerkzeug vertraut sind.** Achtloses Handeln kann binnen Sekundenbruchteilen zu schweren Verletzungen führen.

## 26.5 Verwendung und Behandlung des Elektrowerkzeugs

- a) **Überlasten Sie das Elektrowerkzeug nicht. Verwenden Sie für Ihre Arbeit das dafür bestimmte Elektrowerkzeug.** Mit dem passenden Elektrowerkzeug arbeiten Sie besser und sicherer im angegebenen Leistungsbereich.
- b) **Benutzen Sie kein Elektrowerkzeug, dessen Schalter defekt ist.** Ein Elektrowerkzeug, das sich nicht mehr ein- oder ausschalten lässt, ist gefährlich und muss repariert werden.
- c) **Ziehen Sie den Stecker aus der Steckdose und/oder entfernen Sie einen abnehmbaren Akku, bevor Sie Geräteeinstellungen vornehmen, Einsatzwerkzeugteile wechseln oder das Elektrowerkzeug weglegen.** Diese Vorsichtsmaßnahme verhindert den unbeabsichtigten Start des Elektrowerkzeugs.
- d) **Bewahren Sie unbenutzte Elektrowerkzeuge außerhalb der Reichweite von Kindern auf. Lassen Sie keine Personen das Elektrowerkzeug benutzen, die mit diesem nicht vertraut sind oder diese Anweisungen nicht gelesen haben.** Elektrowerkzeuge sind gefährlich, wenn sie von unerfahrenen Personen benutzt werden.
- e) **Pflegen Sie Elektrowerkzeuge und Einsatzwerkzeug mit Sorgfalt. Kontrollieren Sie, ob bewegliche Teile einwandfrei funktionieren und nicht klemmen, ob Teile gebrochen oder so beschädigt sind, dass die Funktion des Elektrowerkzeugs beeinträchtigt ist. Lassen Sie beschädigte Teile vor dem Einsatz des Elektrowerkzeugs reparieren.** Viele Unfälle haben ihre Ursache in schlecht gewarteten Elektrowerkzeugen.
- f) **Halten Sie Schneidwerkzeuge scharf und sauber.** Sorgfältig gepflegte Schneidwerkzeuge mit scharfen Schneidkanten verklemmen sich weniger und sind leichter zu führen.
- g) **Verwenden Sie Elektrowerkzeug, Einsatzwerkzeug, Einsatzwerkzeuge usw. entsprechend diesen Anweisungen. Berücksichtigen Sie dabei die Arbeitsbedingungen und die auszuführende Tätigkeit.** Der Gebrauch von Elektrowerkzeugen für andere als die vorgesehenen Anwendungen kann zu gefährlichen Situationen führen.
- h) **Halten Sie Griffe und Griffflächen trocken, sauber und frei von Öl und Fett.** Rutschige Griffe und Griffflächen erlauben keine

sichere Bedienung und Kontrolle des Elektrowerkzeugs in unvorhergesehenen Situationen.

## 26.6 Verwendung und Behandlung des Akkuwerkzeugs

- a) **Laden Sie die Akkus nur mit Ladegeräten auf, die vom Hersteller empfohlen werden.** Durch ein Ladegerät, das für eine bestimmte Art von Akkus geeignet ist, besteht Brandgefahr, wenn es mit anderen Akkus verwendet wird.
- b) **Verwenden Sie nur die dafür vorgesehenen Akkus in den Elektrowerkzeugen.** Der Gebrauch von anderen Akkus kann zu Verletzungen und Brandgefahr führen.
- c) **Halten Sie den nicht benutzten Akku fern von Büroklammern, Münzen, Schlüsseln, Nägeln, Schrauben oder anderen kleinen Metallgegenständen, die eine Überbrückung der Kontakte verursachen könnten.** Ein Kurzschluss zwischen den Akkukontakten kann Verbrennungen oder Feuer zur Folge haben.
- d) **Bei falscher Anwendung kann Flüssigkeit aus dem Akku austreten. Vermeiden Sie den Kontakt damit. Bei zufälligem Kontakt mit Wasser abspülen. Wenn die Flüssigkeit in die Augen kommt, nehmen Sie zusätzlich ärztliche Hilfe in Anspruch.** Austretende Akkufflüssigkeit kann zu Hautreizungen oder Verbrennungen führen.
- e) **Benutzen Sie keinen beschädigten oder veränderten Akku.** Beschädigte oder veränderte Akkus können sich unvorhersehbar verhalten und zu Feuer, Explosion oder Verletzungsgefahr führen.
- f) **Setzen Sie einen Akku keinem Feuer oder zu hohen Temperaturen aus.** Feuer oder Temperaturen über 130 °C (265 °F) können eine Explosion hervorrufen.
- g) **Befolgen Sie alle Anweisungen zum Laden und laden Sie den Akku oder das Akkuwerkzeug niemals außerhalb des in der Betriebsanleitung angegebenen Temperaturbereichs.** Falsches Laden oder Laden außerhalb des zugelassenen Temperaturbereichs kann den Akku zerstören und die Brandgefahr erhöhen.

## 26.7 Service

- a) **Lassen Sie Ihr Elektrowerkzeug nur von qualifiziertem Fachpersonal und nur mit Original-Ersatzteilen reparieren.** Damit wird sicherge-

stellt, dass die Sicherheit des Elektrowerkzeugs erhalten bleibt.

- b) **Warten Sie niemals beschädigte Akkus.** Sämtliche Wartung von Akkus sollte nur durch den Hersteller oder bevollmächtigte Kundendienststellen erfolgen.

## 26.8 Sicherheitshinweise für Gehölzschnneider

### Allgemeine Sicherheitshinweise für Gehölzschnneider

- a) **Halten Sie bei laufendem Gehölzschnneider alle Körperteile von der Sägekette fern. Vergewissern Sie sich vor dem Starten des Gehölzschnidders, dass die Sägekette nichts berührt.** Beim Arbeiten mit einem Gehölzschnneider kann ein Moment der Unachtsamkeit dazu führen, dass Bekleidung oder Körperteile von der Sägekette erfasst werden.
- b) **Halten Sie den Gehölzschnneider immer mit der einen Hand am Bedienungsriff und mit der anderen Hand an der zusätzlichen Griffstelle.**
- c) **Halten Sie den Gehölzschnneider nur an den isolierten Griffflächen, da die Sägekette verborgene Stromleitungen treffen kann.** Der Kontakt der Sägekette mit einer spannungsführenden Leitung kann metallene Geräte- teile unter Spannung setzen und zu einem elektrischen Schlag führen.
- d) **Tragen Sie Augenschutz. Weitere Schutzausrüstung für Gehör, Kopf, Hände, Beine und Füße wird empfohlen.** Passende Schutzkleidung mindert die Verletzungsgefahr durch umherfliegendes Spanmaterial und zufälliges Berühren der Sägekette.
- e) **Arbeiten Sie mit dem Gehölzschnneider nicht auf einem Baum, einer Leiter, von einem Dach oder einer instabilen Standfläche.** Bei Betrieb in einer solchen Weise besteht Verletzungsgefahr.
- f) **Achten Sie immer auf festen Stand und benutzen Sie den Gehölzschnneider nur, wenn Sie auf festem, sicherem und ebenem Grund stehen.** Rutschiger Untergrund oder instabile Standflächen können zum Verlust des Gleichgewichts oder zum Verlust der Kontrolle über den Gehölzschnneider führen.
- g) **Rechnen Sie beim Schneiden eines unter Spannung stehenden Astes damit, dass dieser zurückfedert.** Wenn die Spannung in den Holzfasern freikommt, kann der gespannte Ast die Bedienperson treffen und/oder den Gehölzschnneider der Kontrolle entreißen.
- h) **Seien Sie besonders vorsichtig beim Schneiden von Unterholz und jungen Bäumen.** Das dünne Material kann sich in der Sägekette verfangen und auf Sie schlagen oder Sie aus dem Gleichgewicht bringen.
- i) **Tragen Sie den Gehölzschnneider im ausgeschalteten Zustand, die Sägekette von Ihrem Körper abgewandt. Bei Transport oder Aufbewahrung des Gehölzschnidders stets die Schutzabdeckung aufziehen.** Sorgfältiger Umgang mit dem Gehölzschnneider verringert die Wahrscheinlichkeit einer versehentlichen Berührung mit der laufenden Sägekette.
- j) **Befolgen Sie Anweisungen für die Schmierung, die Kettenspannung und das Wechseln von Führungsschiene und Sägekette.** Eine unsachgemäß gespannte oder geschmierte Kette kann entweder reißen oder das Verletzungsrisiko erhöhen.
- k) **Nur Holz sägen. Den Gehölzschnneider nicht für Arbeiten verwenden, für die er nicht bestimmt ist. Beispiel: Verwenden Sie den Gehölzschnneider nicht zum Sägen von Metall, Plastik, Mauerwerk oder Baumaterialien, die nicht aus Holz sind.** Die Verwendung des Gehölzschnidders für nicht bestimmungsgemäße Arbeiten kann zu gefährlichen Situationen führen.
- l) **Dieser Gehölzschnneider ist nicht geeignet zum Fällen von Bäumen.** Die Verwendung des Gehölzschnidders für nicht bestimmungsgemäße Arbeiten kann zu ernsthaften Verletzungen des Benutzers oder anderer Personen führen.
- m) **Befolgen Sie alle Anweisungen, wenn Sie den Gehölzschnneider von Materialansammlungen befreien, lagern oder Wartungsarbeiten durchführen. Vergewissern Sie sich, dass der Schalter ausgeschaltet und der Akku entfernt ist.** Ein unerwarteter Betrieb des Gehölzschnidders beim Entfernen von Materialansammlungen oder während Wartungsarbeiten kann zu ernsthaften Verletzungen führen.

## 26.9 Ursachen und Vermeidung eines Rückschlags

- a) **Halten Sie den Gehölzschnneider mit beiden Händen fest, wobei Daumen und Finger die Griffe des Gehölzschnidders umschließen. Bringen Sie Ihren Körper und die Arme in**

eine Stellung, in der Sie den Rückschlagkräften standhalten können. Wenn geeignete Maßnahmen getroffen werden, kann der Bediener die Rückschlagkräfte beherrschen. Niemals den Gehölzschneider loslassen.

- b) **Vermeiden Sie eine abnormale Körperhaltung und sägen Sie ohne korrekt angebauten Verlängerungsschaft nicht über Schulterhöhe.** Dadurch wird ein unbeabsichtigtes Berühren mit der Schienenspitze vermieden und eine bessere Kontrolle des Gehölzschneiders in unerwarteten Situationen ermöglicht.
- c) **Verwenden Sie stets vom Hersteller vorgeschriebene Ersatzschienen und Sägeketten.** Falsche Ersatzschienen und Sägeketten können zum Reißen der Kette und/oder zu Rückschlag führen.
- d) **Halten Sie sich an die Anweisungen des Herstellers für das Schärfen und die Wartung der Sägekette.** Zu niedrige Tiefenbegrenzer erhöhen die Neigung zum Rückschlag.

Dear Customer,

Thank you for choosing STIHL. We develop and manufacture our quality products to meet our customers' requirements. The products are designed for reliability even under extreme conditions.

STIHL also stands for premium service quality. Our dealers guarantee competent advice and instruction as well as comprehensive service support.

STIHL expressly commit themselves to a sustainable and responsible handling of natural resources. This user manual is intended to help you use your STIHL product safely and in an environmentally friendly manner over a long service life.

We thank you for your confidence in us and hope you will enjoy working with your STIHL product.



Dr. Nikolas Stihl

## Contents

1	Introduction.....	29
2	Guide to Using this Manual.....	29
3	Overview.....	30
4	Safety Precautions.....	31
5	Preparing Garden Pruner for Operation....	39
6	Charging the Battery, LEDs.....	39
7	Assembling the Garden Pruner.....	40
8	Removing and Fitting the Battery.....	41
9	Switching On and Off.....	41
10	Checking the Garden Pruner and Battery.....	42
11	Using the Garden Pruner.....	43
12	After Finishing Work.....	43
13	Transporting.....	44
14	Storing.....	44
15	Cleaning.....	45
16	Maintenance.....	45
17	Repairing.....	46
18	Troubleshooting.....	46
19	Specifications.....	47
20	Bar and Chain Combinations.....	49
21	Spare Parts and Accessories.....	49
22	Disposal.....	49
23	EC Declaration of Conformity.....	49
24	UKCA Declaration of Conformity.....	50
25	Addresses.....	50
26	General Power Tool Safety Warnings.....	50

## 1 Introduction

**IMPORTANT! READ BEFORE USING AND KEEP IN A SAFE PLACE FOR REFERENCE.**

## 2 Guide to Using this Manual

### 2.1 Applicable Documentation

Local safety regulations apply.

- ▶ Read, understand and save the following documents in addition to this instruction manual:
  - Information on STIHL Multioil Bio: [www.stihl.com/safety-data-sheets](http://www.stihl.com/safety-data-sheets)
  - Safety information for STIHL batteries and products with built-in batteries: [www.stihl.com/safety-data-sheetswww.stihl.com/safety-data-sheets](http://www.stihl.com/safety-data-sheetswww.stihl.com/safety-data-sheets)

### 2.2 Warning Notices in Text



- This notice refers to risks which result in serious or fatal injury.
  - ▶ Serious or fatal injuries can be avoided by taking the precautions mentioned.

## ! WARNING

- This notice refers to risks which **can** result in serious or fatal injury.
  - ▶ Serious or fatal injuries can be avoided by taking the precautions mentioned.

## NOTICE

- This notice refers to risks which can result in damage to property.
  - ▶ Damage to property can be avoided by taking the precautions mentioned.

## 2.3 Symbols in Text



This symbol refers to a chapter in this instruction manual.

# 3 Overview

## 3.1 Garden Pruner, Battery and Charger

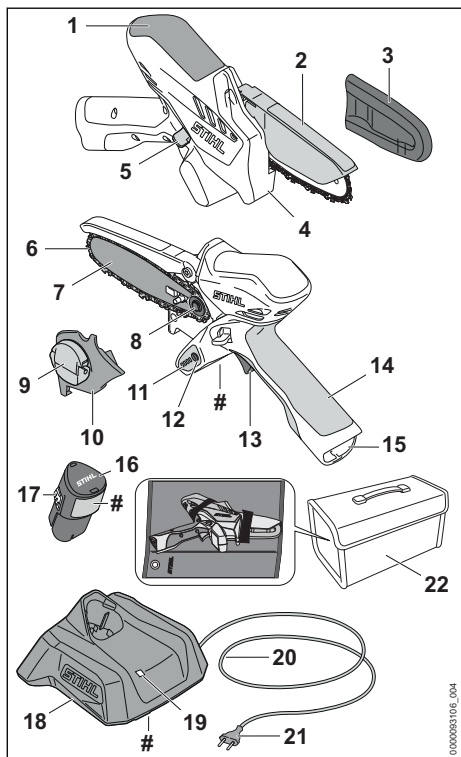

- 1 Grip**  
For holding and controlling the garden pruner.

- 2 Protective hood**  
Helps protect user from contact with saw chain.
- 3 Chain scabbard**  
The chain scabbard protects against contact with the saw chain.
- 4 Limit stop**  
Supports the garden pruner against wood while cutting.
- 5 Locking lever**  
The locking lever unlocks the trigger.
- 6 Saw chain**  
The saw chain cuts the wood.
- 7 Guide bar**  
The guide bar supports and guides the saw chain.
- 8 Chain sprocket**  
The chain sprocket drives the saw chain.
- 9 Wing nut**  
Secures the chain sprocket cover to the garden pruner.
- 10 Chain sprocket cover**  
Covers the chain sprocket and secures the guide bar to the garden pruner.
- 11 LEDs**  
The LEDs indicate the state of charge of the battery and any faults.
- 12 Pushbutton**  
Activates the LEDs on the garden pruner.
- 13 Trigger**  
Switches the garden pruner on and off.
- 14 Control handle**  
For operating, holding and controlling the garden pruner.
- 15 Battery compartment**  
The battery compartment holds the battery.
- 16 Battery**  
Supplies power to the garden pruner.
- 17 Locking hook**  
Holds the battery in the battery compartment.
- 18 Charger**  
The charger charges the battery.
- 19 LED**  
The LED indicates the status of the charger.
- 20 Connecting cable**  
The connecting cable connects the charger to the mains plug.
- 21 Mains plug**  
The mains plug connects the connecting cable with a socket

**22 Bag**

For transporting and storing the garden pruner, battery and charger. The bag only comes with the set (consisting of garden pruner, battery and charger).

**# Rating plate with the machine number**

**3.2 Symbols**

Meanings of symbols that may be on the garden pruner, battery and charger:



This symbol shows the direction of rotation of the saw chain.



The LED lights up steady or flashes green. The battery is charging.



The LED flashes red. There is no electrical contact between the battery and the charger, or there is a fault in the battery or in the charger.



Length of guide bar that may be used.



Guaranteed sound power level in accordance with Directive 2000/14/EC in dB(A) for the purpose of comparing the sound emissions of products.



The information next to the symbol indicates the energy content of the battery according to the cell manufacturer's specification. The energy content available in operation is lower.



Operate the electric product in a dry place, indoors only.



Do not dispose of the product with your household waste.



Read and understand the user manual and keep it in a safe place for reference.

**4 Safety Precautions**

**4.1 Warning Signs**

**4.1.1 Garden pruner**

Meanings of warning symbols on the garden pruner:



Observe safety notices and take the necessary precautions.



Read and understand the User Manual and keep it in a safe place for reference.



Wear safety glasses.



Hold the garden pruner firmly with both hands.



Do not touch the moving saw chain.



Remove the battery during work interruptions, transport, storage, maintenance or repair.



Protect garden pruner from rain and dampness.

**4.1.2 Battery**

Meaning of warning symbols on the battery:



Observe safety notices and take the necessary precautions.



Read and understand the User Manual and keep it in a safe place for reference.



Protect the battery against heat and fire.



Do not immerse the battery in liquids.

**4.1.3 Charger**

Meanings of the warning signs on the charger:



Observe safety notices and take the necessary precautions.



Read and understand the User Manual and keep it in a safe place for reference.



Protect the charger from rain and dampness.

**4.2 Intended Use**

The STIHL GTA 26 garden pruner is designed to cut wood.

The garden pruner must not be used in the rain.

The STIHL AS battery supplies power to the garden pruner.

The STIHL AL 1 charger recharges the STIHL AS battery.

## **▲ WARNING**

- Batteries and chargers not approved by STIHL for the garden pruner may cause a fire or explosion. Persons may be seriously or fatally injured, and property may be damaged.
  - ▶ Use the garden pruner with a STIHL AS battery.
  - ▶ Recharge the STIHL AS battery with a STIHL AL 1 charger.
- Using the garden pruner, battery or the charger for purposes for which they were not designed may result in serious or fatal injuries, and damage to property may occur.
  - ▶ Use the garden pruner, battery and charger as described in this User Manual.

### 4.3 Requirements for users

## **▲ WARNING**

- Users without adequate training or instruction cannot recognize or assess the risks involved in using the garden pruner, battery and charger. The user or other persons may sustain serious or fatal injuries.
  - ▶ Read and understand the User Manual and keep it in a safe place for reference.



- ▶ If you pass on the garden pruner, battery or charger to another person: Always give them the User Manual.
- ▶ Make sure that the user meets the following conditions:
  - The user is rested.
  - The user is physically and mentally capable of operating and working with the garden pruner, battery and charger. If the user is able to operate the equipment but is physically, sensorially or mentally impaired, the user may only work with the equipment under the supervision of or after receiving instruction from a responsible person.
  - The user is able to recognize and assess the risks involved in using the garden pruner, battery and charger.
  - The user is an adult or is being trained in an occupation under supervision according to national regulations.
  - The user has received instruction from a STIHL authorized dealer or other experienced user before working with the

garden pruner and the charger for the first time.

- The user is not under the influence of alcohol, medication or drugs.
- ▶ If you are unsure: Contact a STIHL authorized dealer.

### 4.4 Clothing and equipment

## **▲ WARNING**

- Long hair can be pulled into the garden pruner during operation. This may result in serious injury to the user.
  - ▶ Tie up and confine long hair above your shoulders.
- Objects can be thrown at high speed during operation. This may result in injury to the user.



- ▶ Wear close-fitting safety glasses. Suitable safety glasses are tested in accordance with EN 166 or national regulations and available commercially with the corresponding marking.
- ▶ Wear long trousers.
- Falling objects can cause head injuries.
  - ▶ If objects are likely to fall while working: wear a hard hat.
- Dust can be whipped up during operation: Whipped up dust can damage the respiratory passages and cause allergic reactions.
  - ▶ If dust is generated: Wear a dust respirator mask.
- Inappropriate clothing can snag on wood, brush or the garden pruner. Not wearing suitable clothing may result in serious injury.
  - ▶ Wear close-fitting clothing.
  - ▶ Remove scarves and jewelry.
- The user may cut himself or herself on wood while working. The user may come into contact with the saw chain during cleaning or servicing. This may result in injury to the user.
  - ▶ Wear work gloves made from resistant material.
- Wearing unsuitable footwear may cause the user to slip. This may result in injury to the user.
  - ▶ Wear sturdy, closed-toed footwear with high-grip soles.

### 4.5 Work Area and Surroundings

#### 4.5.1 Garden pruner

## **▲ WARNING**

- Innocent bystanders, children and animals are not aware of the dangers of the garden pruner or flying debris. Bystanders, children and ani-



imals may be seriously injured and damage to property may occur.

- ▶ Keep bystanders, children and animals away from the work area.
- ▶ Do not leave the garden pruner unattended.
- ▶ Make sure that children cannot play with the garden pruner.
- The garden pruner is not waterproof. Working in the rain or a damp location may result in an electric shock. This can result in injuries to the user and may damage the garden pruner.



- ▶ Do not work in the rain or a damp location.

- Electrical components of the garden pruner can produce sparks. Sparks may cause a fire or an explosion in an easily combustible or explosive environment. This can result in serious or fatal injuries and damage to property.
  - ▶ Do not work in an easily combustible or explosive environment.

#### 4.5.2 Battery

### ▲ WARNING

- Bystanders, children and animals cannot recognize or assess the dangers of the battery. Bystanders, children and animals may be seriously injured.
  - ▶ Keep bystanders, children and animals away from the work area.
  - ▶ Do not leave the battery unattended.
  - ▶ Make sure that children cannot play with the battery.
- The battery is not protected against all ambient conditions. If the battery is exposed to certain ambient conditions, the battery may catch fire, explode or be irreparably damaged. This may result in serious injury to people and damage to property.



- ▶ Protect battery from heat and fire.
- ▶ Do not throw the battery into a fire.

- ▶ Do not charge, use and store the battery outside of the specified temperature limits,  19.7.



- ▶ Do not immerse the battery in liquids.

- ▶ Keep battery away from small metal parts.
- ▶ Do not expose the battery to high pressure.
- ▶ Do not expose the battery to microwaves.
- ▶ Protect the battery against chemicals and salts.

#### 4.5.3 Charger

### ▲ WARNING

- Bystanders and children are not aware of and cannot assess the dangers of a charger or electric current. Bystanders, children and animals may be seriously or fatally injured.
  - ▶ Keep bystanders, children and animals away from the work area.
  - ▶ Make sure that children cannot play with the charger.
- The charger is not waterproof. If you work in rain or in a damp environment, an electric shock may occur. The user may be injured and the charger may be damaged.



- ▶ Do not operate it in the rain or in a damp environment.

- The charger is not protected against all ambient conditions. If the charger is exposed to certain ambient conditions, it may catch fire or explode. This may result in serious injury to people and damage to property.
  - ▶ Operate the charger in an enclosed, dry room.
  - ▶ Do not operate the charger in a flammable environment or in an explosive environment.
  - ▶ Do not operate the charger on a readily combustible surface.
  - ▶ Do not use and store the charger outside of the specified temperature limits,  19.7.
- People may trip over the connecting cable. People may be injured and the charger may be damaged.
  - ▶ Lay the connecting cable flat on the floor.

## 4.6 Safe Condition

#### 4.6.1 Garden pruner

The garden pruner is in a safe condition if the following points are observed:

- Garden pruner is not damaged.
- Garden pruner is clean and dry.
- Chain guard is mounted.
- The chain guard is undamaged and has not been modified.
- The controls function properly and have not been modified.
- The saw chain is lubricated.
- Wear marks on the chain sprocket are not deeper than 0.5 mm.
- A combination of guide bar and saw chain recommended in this User Manual is mounted.

- The guide bar and saw chain are properly mounted.
- The saw chain is properly tensioned.
- Genuine STIHL accessories designed for this garden pruner model are installed.
- The accessories are correctly attached.

## **▲ WARNING**

- If not in safe condition, components may no longer operate correctly and safety devices may be disabled. There is a risk of serious or fatal injury.
  - ▶ Work only with an undamaged garden pruner.
  - ▶ If the garden pruner is dirty or wet: Clean the garden pruner and allow it to dry.
  - ▶ Never modify the garden pruner. Exception: Mounting a combination of guide bar and saw chain recommended in this User Manual.
  - ▶ Never use the garden pruner without the chain guard.
  - ▶ If the chain guard is damaged or has been modified: Do not work with the garden pruner.
  - ▶ If the controls do not function properly: Do not work with the garden pruner.
  - ▶ Fit genuine STIHL accessories designed for this garden pruner model.
  - ▶ Mount the guide bar and saw chain as described in this User Manual.
  - ▶ Attach accessories as described in this user manual or in the user manual for the accessories.
  - ▶ Never insert objects into the garden pruner's openings.
  - ▶ Replace worn or damaged labels.
  - ▶ If you have any doubts, be sure to consult a STIHL dealer.

### **4.6.2 Guide bar**

The guide bar is in a safe condition if the following points are observed:

- Guide bar is not damaged.
- Guide bar is not deformed.
- At least the minimum groove depth is maintained,  19.3.
- Bar groove is not pinched or splayed.

## **▲ WARNING**

- If the guide bar is not in a safe condition, it can no longer support and guide the saw chain properly. The rotating saw chain can jump off the guide bar. This can result in serious or fatal injuries.
  - ▶ Work only with an undamaged guide bar.

- ▶ If the groove depth is less than the minimum depth: Replace the guide bar.
- ▶ If you have any queries: Contact a STIHL servicing dealer for assistance.

### **4.6.3 Saw Chain**

The saw chain is in a safe condition if the following points are observed:

- Chain is not damaged.
- Chain is properly sharpened.
- The service marks on the cutters are still visible.

## **▲ WARNING**

- If components do not comply with safety requirements, they will no longer function properly and safety devices may be rendered inoperative. This can result in serious or fatal injuries.
  - ▶ Work only with an undamaged saw chain.
  - ▶ Sharpen the chain properly.
  - ▶ If you have any queries: Contact your STIHL servicing dealer for assistance.

### **4.6.4 Battery**

The battery is in a safe condition if the following points are observed:

- Battery is undamaged.
- The battery is clean and dry.
- Battery functions properly and has not been modified.

## **▲ WARNING**

- A battery that is not in a safe condition cannot operate safely. Persons may be seriously injured.
  - ▶ Never work with a damaged battery.
  - ▶ Never attempt to charge a damaged or defective battery.
  - ▶ If the battery is dirty: Clean the battery.
  - ▶ If the battery is wet or damp: Allow the battery to dry,  19.8.
  - ▶ Never attempt to modify the battery.
  - ▶ Never insert objects in the battery's openings.
  - ▶ Never bridge the battery's contacts with metallic objects (short circuit).
  - ▶ Do not open the battery.
  - ▶ Replace worn or damaged labels.
- Fluid may leak from a damaged battery. If that liquid comes into contact with the skin or eyes, the skin or eyes may be irritated.
  - ▶ Avoid contact with the liquid.
  - ▶ If skin contact occurs: Wash affected areas of skin with plenty of water and soap.

- ▶ In the event of contact with eyes: Rinse eyes with plenty of water for at least 15 minutes and consult a doctor.
- A damaged or defective battery may smell unusual, emit smoke or burn. Persons may be seriously or fatally injured, and property may be damaged.
  - ▶ If the battery smells unusual or emits smoke: do not use the battery and keep it away from combustible substances.
  - ▶ If the battery catches fire: Attempt to extinguish the battery with a fire extinguisher or water.

#### 4.6.5 Charger

The charger is in a safe condition if the following points are observed:

- Charger is undamaged.
- Charger is clean and dry.

### **▲ WARNING**

- If components do not comply with safety requirements, they will no longer function properly and safety devices may be rendered inoperative. This can result in serious or fatal injuries.
  - ▶ Do not use a damaged charger.
  - ▶ If the charger is dirty or wet: Clean the charger and allow it to dry.
  - ▶ Never attempt to modify the charger.
  - ▶ Never insert objects in the charger's openings.
  - ▶ Never bridge the charger's contacts with metallic objects (short circuit).
  - ▶ Do not open the charger.

#### 4.7 Operation

### **▲ WARNING**

- Always work within calling distance of others in case help is needed.
  - ▶ Make sure that persons outside the work area are within calling distance.
- The user cannot concentrate on the work in certain situations. The user can lose control of the garden pruner, stumble or fall and be seriously injured.
  - ▶ Work calmly and carefully.
  - ▶ If light and visibility are poor: Do not work with the garden pruner.
  - ▶ Operate the garden pruner alone.
  - ▶ Do not work above shoulder height.
  - ▶ Watch out for obstacles.
  - ▶ Stand on the ground while working and keep a good balance. If it is necessary to
- work at heights: Use a lift bucket or a safe platform.
- ▶ If you begin to feel tired: Take a break.
- The rotating saw chain can cut the operator. This can result in serious injuries.
  - ▶ Do not touch the rotating saw chain.
  - ▶ If the saw chain is blocked by an object: Switch off the garden pruner and remove the battery. Then remove the object causing the blockage.
- The rotating chain becomes hot and expands. If the chain is not lubricated sufficiently or not re-tensioned at regular intervals, it may come off the guide bar or break. This can result in serious injuries and damage to property.
  - ▶ Use STIHL MultiOil Bio or an equivalent biodegradable multifunctional oil.
  - ▶ Lubricate the saw chain after every break to recharge the battery.
  - ▶ Check chain tension regularly during cutting work. If chain tension is insufficient: Tension the chain.
- The guide bar, saw chain and chain sprocket can become hot during operation. There is a risk of burn injuries.
  - ▶ Do not touch the hot guide bar, saw chain or chain sprocket.
  - ▶ Wait for the guide bar, saw chain and chain sprocket to cool down.
  - ▶ Wear work gloves made of durable material.
- If the behavior of the garden pruner changes during operation or feels unusual, it may no longer be in a safe condition. This can result in serious injuries and damage to property.
  - ▶ Stop work, remove the battery and contact your STIHL servicing dealer for assistance.
- Vibrations may occur while using the garden pruner.
  - ▶ Wear gloves.
  - ▶ Take regular breaks.
  - ▶ If signs of circulation problems occur: Seek medical advice.
- Sparks may occur if the rotating chain makes contact with a hard object. Sparks may cause a fire in an easily combustible location. This can result in serious or fatal injuries and damage to property.
  - ▶ Do not work in an easily combustible location.
- Note that the saw chain continues to rotate for a short period after you release the trigger. The rotating saw chain can cut the user. This can result in serious injuries.
  - ▶ Wait for the chain to come to a standstill.

## ▲ DANGER

- Working near live electric cables can result in accidental contact with the chain and damage the cables. This can result in serious or fatal injuries.
  - ▶ Do not work near live electric cables.

## 4.8 Reactive Forces

### 4.8.1 Reactive Forces

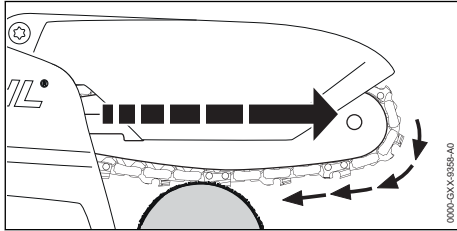

The garden pruner is pulled away from the operator when the bottom of the bar is used for cutting.

## ▲ WARNING

- If the rotating chain makes contact with a hard object and is suddenly pinched, the garden pruner is abruptly jerked away from the operator. This can result in personal injuries.
  - ▶ Hold the garden pruner firmly with both hands.
  - ▶ Use the working techniques described in this instruction manual.
  - ▶ Work with the chain guard properly mounted.
  - ▶ Work with an undamaged chain guard that has not been modified.
  - ▶ Always cut with a properly sharpened and tensioned saw chain.
  - ▶ Keep the guide bar straight in the cut.
  - ▶ Apply the stop properly.
  - ▶ Cut with the motor running at full speed.

## 4.9 Charging

### ▲ WARNING

- A damaged or defective charger may produce an unusual smell or emit smoke during the charging process. This may result in personal injuries and damage to property.
  - ▶ Disconnect the plug from the wall outlet.
- The charger can overheat and cause a fire if heat dissipation is inadequate. This can result in serious or fatal injuries and damage to property.

- ▶ Do not cover the charger.

## 4.10 Connecting to the power supply

Contact with live components may occur for the following reasons:

- The connecting cable or the extension cord is damaged.
- The mains plug of the connecting cable or extension cord is damaged.
- The socket is not properly installed.

## ▲ DANGER

- Contact with live parts may result in electric shock. This may result in serious or fatal injury to the user.
  - ▶ Make sure that the connecting cable, extension cord and their mains plugs are undamaged.



If the connecting cable or the extension cord is damaged:

- ▶ Do not touch the damaged area.
- ▶ Disconnect the mains plug from the power supply.
- ▶ Make sure your hands are dry before touching the connecting cable, extension cord or mains plugs.
- ▶ Plug the mains plug of the connecting cable or extension cord into a properly installed, shockproof socket with the correct fuse rating.
- ▶ Install the charger with a ground fault circuit interrupter (30 mA, 30 ms).
- A damaged or unsuitable extension cable can result in electric shock. There is a risk of serious or fatal injury.
  - ▶ Use an extension cable with the correct cable cross-section,  19.6.

## ▲ WARNING

- Overvoltage can occur in the charger if the line voltage or frequency are incorrect during charging. The charger may be damaged.
  - ▶ Make sure that the mains voltage and the mains frequency of the power supply match the data on the rating plate of the charger.
- If the charger is connected to a power strip, electrical components may be overloaded during the charging process. The components may overheat and cause a fire. Persons may be seriously or fatally injured, and property may be damaged.
  - ▶ Ensure that the technical specifications for the power strip are not exceeded by the information on the rating plate of the charger and of all electrical devices connected to the power strip.

- An incorrectly routed connecting cable or extension cord may be damaged, and people may trip over it. People may be injured, and the connecting cable or extension cord may be damaged.
  - ▶ Route and mark the connecting cable and extension cord so that people will not trip over them.
  - ▶ Route the connecting cable and extension cord so that they are not under tension or tangled.
  - ▶ Route the connecting cable and extension cord so that they will not be damaged, kinked or crushed and will not be chafed.
  - ▶ Protect the connecting cable and extension cord from heat, oil and chemicals.
  - ▶ Lay the connecting cable and extension cord on a dry surface.
- The extension cable warms up in operation. If that heat cannot escape, it may cause a fire.
  - ▶ If using a cable reel: completely unroll the cable reel.
- If wiring and pipes are laid in the wall, they may be damaged if the charger is mounted on the wall. Contact with wiring can result in electric shock. This may result in serious injury to people and damage to property.
  - ▶ Make sure there is no wiring or pipes in the wall at the proposed mounting site.
- If the charger is not mounted on the wall as described in this User Manual, the charger or the battery may fall or the charger may overheat. This may result in injury to people and damage to property.
  - ▶ Mount the charger on a wall as described in this User Manual.
- If the charger is mounted on a wall with the battery inserted, the battery may fall out of the charger. This may result in injury to people and damage to property.
  - ▶ Mount the charger on the wall first before inserting the battery.

## 4.11 Transporting

### 4.11.1 Garden pruner

#### ▲ WARNING

- The garden pruner may turn over or shift during transport. This may result in personal injuries and damage to property.
  - ▶ Remove the battery.



- ▶ Fit the scabbard so that it completely covers the guide bar.
- ▶ Transport the garden pruner in the bag supplied.
- ▶ If no bag is supplied with the garden pruner: Secure the special harvester with lashing straps or a net to prevent it turning over and moving.

### 4.11.2 Battery

#### ▲ WARNING

- The battery is not protected against all ambient conditions. The battery may be damaged if it is exposed to certain ambient conditions, and damage to property may occur.
  - ▶ Never transport a damaged battery.
  - ▶ If a bag is supplied: Transport the battery in the bag supplied.
- The battery may turn over or shift during transport. This may result in injury to people and damage to property.
  - ▶ Pack the battery in packaging in such a way that it cannot move.
  - ▶ Secure the packaging so that it cannot move.

### 4.11.3 Charger

#### ▲ WARNING

- The charger can turn over or move while being transported. This may result in personal injuries and damage to property.
  - ▶ Disconnect the plug from the wall outlet.
  - ▶ Remove the battery.
  - ▶ Transport the charger in the bag supplied.
  - ▶ If no bag is supplied with the charger: Secure the charger with lashing straps, belts or a net to prevent it turning over and moving.
- The connecting cable must not be used for carrying the charger. The connecting cable and the charger may be damaged.
  - ▶ Wind up the connecting cable and attach it to the charger.

## 4.12 Storing

### 4.12.1 Garden pruner

#### ▲ WARNING

- Children are not aware of and cannot assess the dangers of the garden pruner and can be seriously injured.



- ▶ Remove the battery.

- ▶ Fit the scabbard so that it completely covers the guide bar.
- ▶ Store the garden pruner out of the reach of children.
- Dampness can corrode the electrical contacts on the garden pruner and other metal components. The garden pruner may be damaged.



- ▶ Remove the battery.

- ▶ Store the garden pruner in a clean and dry condition.

#### 4.12.2 Battery

### ⚠ WARNING

- Children are not aware of and cannot assess the dangers of the battery. Children may be seriously injured.
  - ▶ Store the battery out of the reach of children.
- The battery is not protected against all ambient conditions. If the battery is exposed to certain ambient conditions, the battery may be irreparably damaged.
  - ▶ Store the battery in a clean and dry condition.
  - ▶ Store the battery in an enclosed space.
  - ▶ Store the battery separately from the garden pruner.
  - ▶ If the battery is stored in the charger, disconnect the mains plug and store the rechargeable battery at a battery charge status between 40 % and 60 % (2 lit green LEDs).
  - ▶ Do not store the battery outside of the specified temperature limits, 19.7.

#### 4.12.3 Charger

### ⚠ WARNING

- Children are not aware of and cannot assess the dangers of a charger. Children can be seriously injured or killed.
  - ▶ Disconnect the plug from the wall outlet.
  - ▶ Store the charger out of reach of children.
- The charger is not protected against all ambient conditions. If the charger is exposed to certain ambient conditions, the charger may be damaged.
  - ▶ Disconnect the plug from the wall outlet.

- ▶ If the charger is hot: Allow the charger to cool down.
- ▶ Store the charger in a clean, dry place.
- ▶ Store the charger in an enclosed room.
- ▶ Do not store the charger outside of the specified temperature limits, 19.7.
- The connecting cable should not be used for carrying the charger or hanging up the charger. The connecting cable and the charger may be damaged.
  - ▶ Hold the charger by the housing in a secure grip.
  - ▶ Hang the charger on the wall mounting.

## 4.13 Cleaning, Maintenance and Repair

### ⚠ WARNING

- The garden pruner may start unintentionally if the battery is left in place during cleaning, maintenance or repair operations. There is a risk of serious injury to people and damage to property.



- ▶ Remove the battery.

- Cleaning with harsh cleaning agents, a water jet, or pointed objects can damage the garden pruner, guide bar, the saw chain, the battery and the charger. If the garden pruner, guide bar, saw chain, battery or charger are not cleaned correctly, components may no longer function properly or safety devices may be rendered inoperative. This can cause serious injury to persons.
  - ▶ Clean the garden pruner, guide bar, saw chain, battery and charger as described in this user manual.
- If the garden pruner, guide bar, saw chain, battery or charger are not properly serviced, components may no longer function properly or safety devices may be rendered inoperative. There is a risk of serious or fatal injury.
  - ▶ Do not attempt to service or repair the garden pruner, battery or charger yourself.
  - ▶ If the garden pruner, battery or the charger require servicing or repairs: Contact a STIHL servicing dealer for assistance.
  - ▶ Service or repair the guide bar and saw chain as described in this User Manual.
- The user may be cut by the sharp cutters while cleaning or servicing the saw chain. This may result in injury to the user.
  - ▶ Wear work gloves made from resistant material.

## 5 Preparing Garden Pruner for Operation

### 5.1 Preparing Garden Pruner for Operation

The following steps must be performed before commencing work:

- ▶ Ensure that the following components are in safe condition:
  - Garden pruner, 4.6.1.
  - Guide bar, 4.6.2.
  - Saw chain, 4.6.3.
  - Battery, 4.6.4.
  - Charger, 4.6.5.
- ▶ Check the battery, 10.6.
- ▶ Fully charge the battery, 6.2.
- ▶ Clean the garden pruner, 15.1.
- ▶ Mount the guide bar and saw chain, 7.1.1.1.
- ▶ Tension the saw chain, 7.2.
- ▶ Lubricate the saw chain, 7.3.
- ▶ Check the controls, 10.5.
- ▶ If you cannot carry out these steps: Do not use the garden pruner and contact your STIHL dealer for assistance.

## 6 Charging the Battery, LEDs

### 6.1 Mounting the charger on a wall

The charger can be mounted on a wall.

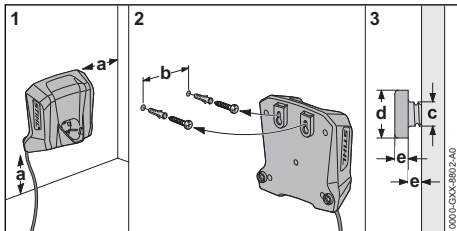

- ▶ Check the following points when mounting the charger on a wall:
  - Use suitable mounting materials.
  - The charger is level.
 The following dimensions are observed:
  - a = at least 100 mm
  - b = 54 mm
  - c = 4.5 mm
  - d = 9 mm
  - e = 2.5 mm

### 6.2 Charging the Battery

The charging time depends on various factors, e.g. the battery temperature or the ambient temperature. For optimum performance, note the

recommended temperature ranges, 19.8. The actual charging time may vary from the charging time indicated. The charging time is indicated at [www.stihl.com/charging-times](http://www.stihl.com/charging-times).

The charging process starts automatically when the mains plug is plugged into a socket and the battery is inserted into the charger. The charger switches off automatically when the battery is fully charged.

The battery and the charger warm up during charging.

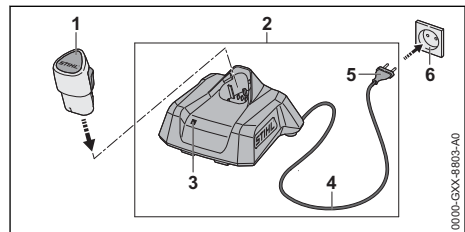

- ▶ Insert the mains plug (5) in a convenient wall outlet (6).  
The charger (2) runs a self test. The LED (3) glows green for about 1 second and then red for about 1 second.
- ▶ Fit the connecting cable (4).
- ▶ Insert the battery (1) in the guides in the charger (2) and press it home as far as stop. The LED (3) glows or flashes green. The battery (1) is being charged.
- ▶ When the LED (3) stops glowing: The battery (1) is fully charged and can be taken out of the charger (2).
- ▶ If the charger (2) is no longer being used: Disconnect the mains plug (5) from the socket (6).

### 6.3 Displaying State of Charge

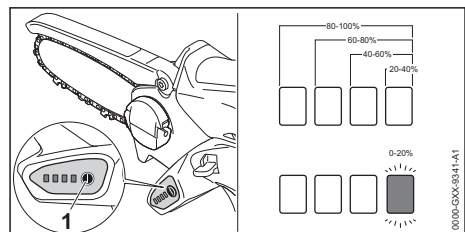

- ▶ Insert battery.
- ▶ Press the button (1).  
The LEDs emit green light for about 5 seconds and indicate the state of charge.
- ▶ If the LED on the right flashes green: Charge the battery.

## 6.4 LEDs on Garden Pruner

The LEDs can show the state of charge or malfunctions. The LEDs can glow or flash green or red.

The state of charge is indicated when the LEDs glow or flash green.

- ▶ If the LEDs glow or flash red: Troubleshooting,  18.

There is a malfunction in the garden pruner or battery.

## 6.5 LED on Charger

The LED indicates the operating status of the charger or faults. The LED can glow or flash green or red.

If the LED glows or flashes green, the battery is being charged.

- ▶ If the LED glows or flashes red: Troubleshooting,  18.

There is a malfunction in charger or battery.

# 7 Assembling the Garden Pruner

## 7.1 Removing and Fitting the Bar and Chain

### 7.1.1 Removing the bar and chain

- ▶ Switch off the garden pruner and remove the battery.

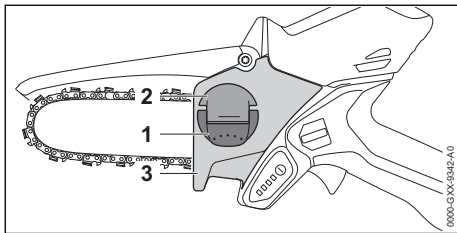

- ▶ Raise the grip (1) of the wingnut (2).
- ▶ Rotate the wingnut (2) counterclockwise until the chain sprocket cover (3) can be removed.
- ▶ Remove the chain sprocket cover (3).
- ▶ Remove the bar and chain.

### 7.1.2 Mounting the bar and chain

The bar and chain combinations that can be used with the chain sprocket are listed in the specifications,  20.1.

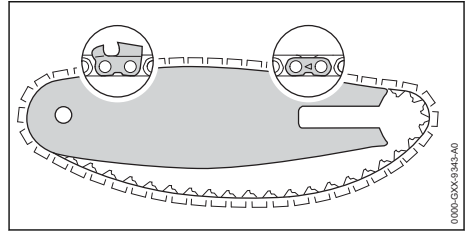

- ▶ Fit the chain in the bar groove so that the arrows on the tie straps on the top of the bar point in the direction of rotation.

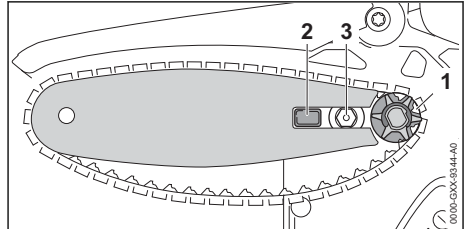

- ▶ Fit the guide bar and chain on the garden pruner and check the following points:
  - Chain drive links are seated in teeth of chain sprocket (1).
  - Peg (2) is located in guide bar's slot.
  - Collar stud (3) is located in guide bar's slot.

The guide bar may be either way round. The logo on the guide bar may also be upside down.

- ▶ Tension the chain.
- ▶ Fit the sprocket cover so that it is flush with the garden pruner.
- ▶ Rotate the wingnut clockwise until the chain sprocket cover is firmly seated.
- ▶ Fold down the grip of the wingnut.

## 7.2 Tensioning the Saw Chain

The saw chain expands or contracts during cutting work. Chain tension changes as a result. Check chain tension regularly during operation and readjust if necessary.

- ▶ Switch off the garden pruner and remove the battery.

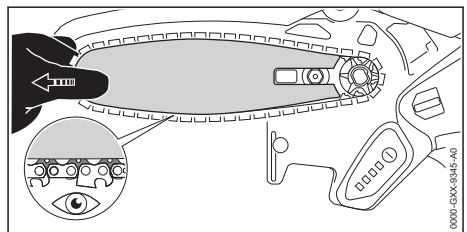

- ▶ Raise the grip of the wingnut.



- ▶ Rotate the wingnut two turns counterclockwise.  
The wingnut is loose.

### ! WARNING

- The chain's cutters are very sharp. There is a risk of cut injuries.
    - ▶ Wear work gloves made of durable material.
- 
- ▶ Move guide bar to the left or right until the following points apply: The drive links on the underside of the bar are still half visible.
  - ▶ Rotate the wingnut clockwise until the chain sprocket cover is firmly seated.
  - ▶ If the chain can still be pulled easily along the bar with two fingers: The chain is properly tensioned.
  - ▶ If the drive links on the underside of the bar hang freely: Readjust chain tension.
  - ▶ Fold down the grip of the wingnut.

## 7.3 Lubricating the Saw Chain

STIHL Multioil Bio or an equivalent biodegradable multifunctional oil lubricates and cools the rotating saw chain.

- ▶ Switch off the garden pruner and remove the battery.
- ▶ Place the garden pruner on a level surface with the sprocket cover facing up.
- ▶ Clean the guide bar and saw chain with a soft brush or STIHL resin solvent.

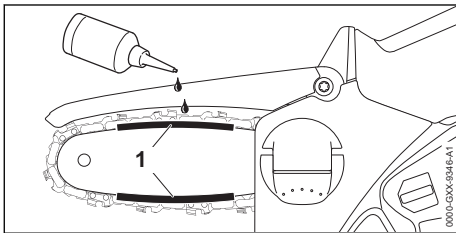

- ▶ Apply multifunctional oil in area (1) between guide bar and saw chain.
- ▶ Fit the battery.
- ▶ Switch on the garden pruner. Multifunctional oil is evenly distributed over the chain. The saw chain is lubricated.

## 8 Removing and Fitting the Battery

### 8.1 Fitting the Battery

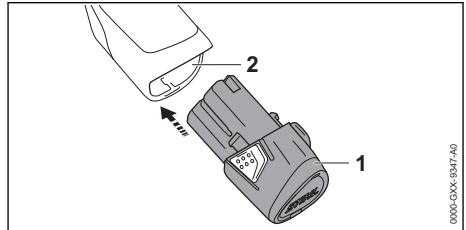

- ▶ Push the battery (1) into the battery compartment (2) as far as stop.  
The battery (1) engages in position with a click.

### 8.2 Removing the Battery

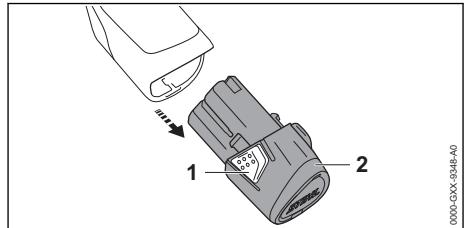

- ▶ Depress both locking hooks (1).  
The battery (2) is unlocked and can be removed.

## 9 Switching On and Off

### 9.1 Switching On the Garden Pruner

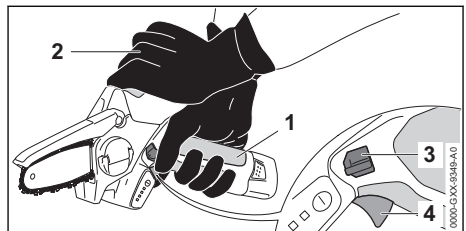

- ▶ Hold the garden pruner firmly with one hand on the grip area (1) of the control handle – wrap your thumb around the control handle.
- ▶ Hold and control the garden pruner with your other hand on the grip surface (2).
- ▶ Depress the lockout lever (3) with your thumb and hold it there.

- ▶ Pull the trigger (4) with your index finger and hold it there.  
The motor accelerates and the chain rotates.  
Release the lockout lever (3).

## 9.2 Switching Off the Garden Pruner

- ▶ Release the trigger.  
The chain stops rotating.
- ▶ If the chain continues to rotate: Remove the battery and contact your STIHL dealer for assistance.  
The garden pruner is defective.

# 10 Checking the Garden Pruner and Battery

## 10.1 Checking the Chain Sprocket

- ▶ Switch off the garden pruner and remove the battery.
- ▶ Remove the chain sprocket cover.
- ▶ Remove the bar and chain.

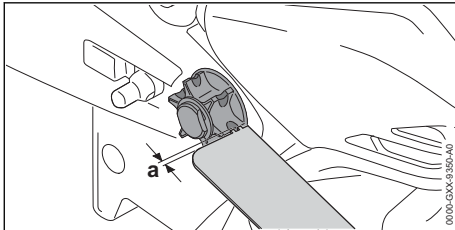

- ▶ Use a STIHL gauge to check the wear marks on the sprocket.
- ▶ If wear marks are deeper than  $a = 0.5 \text{ mm}$ : Do not use the garden pruner and contact your STIHL dealer for assistance.  
The chain sprocket must be replaced.

## 10.2 Checking the Guide Bar

- ▶ Switch off the garden pruner and remove the battery.
- ▶ Remove the chain and guide bar.

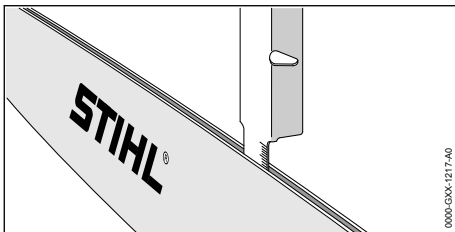

- ▶ Measure depth of bar groove with scale on STIHL filing gauge.

- ▶ Install a new guide bar if one of the following points applies:
  - Guide bar is damaged.
  - Measured bar groove depth is less than specified minimum depth, 19.3.
  - Bar groove is pinched or splayed.
- ▶ If you have any queries: Contact a STIHL servicing dealer for assistance.

## 10.3 Checking the Saw Chain

- ▶ Switch off the garden pruner and remove the battery.

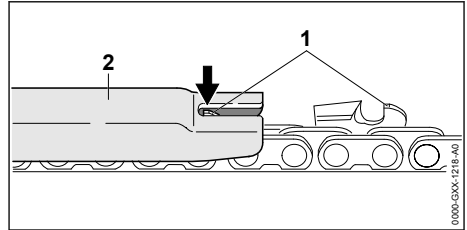

- ▶ Use a STIHL filing gauge (2) to check the height of the depth gauges (1). The STIHL filing gauge must match the chain pitch.
- ▶ If a depth gauge (1) projects from the filing gauge (2): Lower the depth gauge (1) with a file, 16.1.

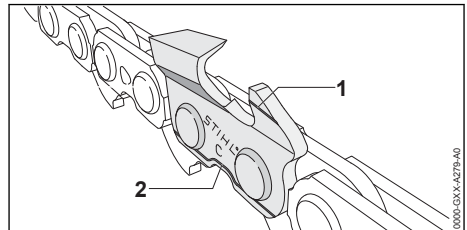

- ▶ Make sure the service marks (1 to 2) on the cutters are visible.
- ▶ If one of the service marks is not visible on a cutter: Do not use your saw chain and contact your STIHL servicing dealer for assistance.
- ▶ Use a STIHL filing gauge to check that the filing angle is  $30^\circ$  on all cutters. The STIHL filing gauge must match the chain pitch.
- ▶ If the filing angle of  $30^\circ$  has not been maintained: Resharpener the saw chain.
- ▶ If you have any queries: Contact a STIHL servicing dealer for assistance.

## 10.4 Checking the Chain Guard

- ▶ Remove the battery.

## ! WARNING

- The chain's cutters are very sharp. There is a risk of cut injuries.
    - ▶ Wear work gloves made of durable material.
- 
- ▶ Swing chain guard upward and let it go. Chain guard springs back to its original position.
  - ▶ If the chain guard is stiff or does not spring back to its original position: Do not use the garden pruner and contact your STIHL dealer for assistance. The chain guard is defective.

## 10.5 Checking the controls

### Lockout lever and trigger

- ▶ Remove the battery.
- ▶ Attempt to pull the trigger without depressing the lockout lever.
- ▶ If the trigger can be pulled: Do not use your garden pruner and contact a STIHL servicing dealer. The lockout lever is faulty.
- ▶ Depress the lockout lever and hold it in that position.
- ▶ Press and release the trigger.
- ▶ If the trigger is stiff or does not spring back to its idle position: Do not use the garden pruner and contact your STIHL dealer for assistance. The trigger has a malfunction.

### Switching on the garden pruner

- ▶ Insert battery.
- ▶ Depress the lockout lever and hold it in that position.
- ▶ Press and hold the trigger. The saw chain starts running.
- ▶ If 3 LEDs flash red: Remove the battery and consult a STIHL dealer. There is a malfunction in the garden pruner.
- ▶ Release the trigger. The saw chain stops running.
- ▶ If the saw chain continues to run: Remove the battery and contact your STIHL dealer for assistance. The garden pruner has a malfunction.

## 10.6 Testing the Battery

- ▶ Fit the battery.
- ▶ Press button on garden pruner. The LEDs glow or flash.
- ▶ If the LEDs do not glow or flash: Do not use the garden pruner or battery and contact your STIHL dealer for assistance.

There is a malfunction in the garden pruner or battery.

## 11 Using the Garden Pruner

### 11.1 Holding and Controlling the Garden Pruner

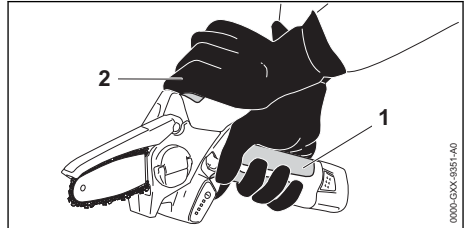

- ▶ Hold and control the garden pruner with one hand on the grip area (1) of the control handle – wrap your thumb around the control handle.
- ▶ Hold and control the garden pruner with your other hand on the grip surface (2).

### 11.2 Cutting

- ▶ Start cutting with the chain running at full speed.

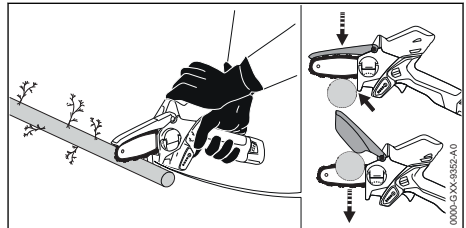

- ▶ Engage the stop and use it as a fulcrum.
- ▶ Continue cutting until guide bar is completely through the branch.
- ▶ Take the weight of the garden pruner at the end of the cut.
- ▶ Cut one branch at a time.

For optimum performance, observe the recommended temperature ranges, 19.8.

## 12 After Finishing Work

### 12.1 After Finishing Work

- ▶ Switch off the garden pruner and remove the battery.
- ▶ If the garden pruner is wet: Allow the garden pruner to dry.
- ▶ If the battery is wet or damp: Allow the battery to dry, 19.8.
- ▶ Clean the garden pruner.
- ▶ Clean the guide bar and saw chain.

- ▶ Push the chain scabbard over the guide bar so that it completely covers the guide bar.
- ▶ Clean the battery.

## 13 Transporting

### 13.1 Transporting the Garden Pruner

- ▶ Switch off the garden pruner and remove the battery.
- ▶ Fit the chain scabbard so that it completely covers the guide bar.

#### Carrying the Garden Pruner

- ▶ Carry the garden pruner with one hand on the control handle with the guide bar pointing down.

#### Transporting the Garden Pruner in a Car

- ▶ Transport the garden pruner in the bag supplied.
- ▶ Secure the bag to prevent it from tipping and moving.
- ▶ If no bag is supplied with the garden pruner: Secure the garden pruner so that it cannot tip over or move.

### 13.2 Transporting the Battery

- ▶ Switch off the garden pruner and remove the battery.
- ▶ Check that the battery is in a safe condition.
- ▶ Pack the battery in the bag supplied.
- ▶ If no bag is supplied with the battery: Pack the battery in packaging in such a way that it cannot move.
- ▶ Secure the packaging so that it cannot move.

The battery is subject to the Carriage of Dangerous Goods regulations. The battery is classified as UN 3480 (lithium ion batteries) and has been tested pursuant to UN Manual Tests and Criteria Part III, Subsection 38.3.

The transport regulations can be found at [www.stihl.com/safety-data-sheets](http://www.stihl.com/safety-data-sheets).

### 13.3 Transporting the Charger

- ▶ Disconnect the plug from the wall outlet.
- ▶ Remove the battery.
- ▶ Wind up the connecting cable and attach it to the charger.
- ▶ Transporting the charger in a vehicle:
  - ▶ Transport the charger in the bag supplied.
  - ▶ Secure the bag to prevent turnover and movement.
  - ▶ If no bag is supplied with the charger: Secure the charger to prevent turnover and movement.

## 14 Storing

### 14.1 Storing the Garden Pruner

- ▶ Switch off the garden pruner and remove the battery.
- ▶ Push the chain scabbard over the guide bar so that it completely covers the guide bar.
- ▶ Check the following points when storing the garden pruner:
  - The garden pruner cannot turn over or move.
  - The garden pruner is out of the reach of children.
  - The garden pruner is clean and dry.
  - The saw chain is lubricated.

### 14.2 Storing the Battery

STIHL recommends keeping the battery in a charging state between 40% and 60 % (2 green LEDs lit).

- ▶ The battery should be stored in such a way that the following conditions are fulfilled:
  - The battery is out of the reach of children.
  - The battery is clean and dry.
  - The battery is in an enclosed space.
  - Battery is stored separately from the garden pruner.
  - If the battery is stored in the charger, disconnect the mains plug and store the rechargeable battery at a battery charge status between 40 % and 60 % (2 lit green LEDs).
  - Do not store the battery outside of the specified temperature limits,  19.7.

#### NOTICE

- If the battery is not stored as described in this user manual, the battery may become deeply discharged and irreparably damaged.
  - ▶ Charge a discharged battery before storing it. STIHL recommends keeping the battery in a charging state between 40% and 60% (2 lit green LEDs).
  - ▶ Store the battery separately from the garden pruner.

### 14.3 Storing the Charger

- ▶ Disconnect the mains plug from the power supply.

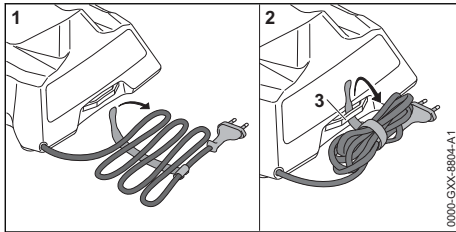

- ▶ Wind up the connecting cable and attach it to the charger.
- ▶ Observe the following points when storing the charger:
  - Charger is out of the reach of children.
  - The charger is clean and dry.
  - Charger is in an enclosed space.
  - The charger is not suspended from the connecting cable or the holder (3) for the connecting cable.
  - Do not store the charger outside of the specified temperature limits, 19.7.

## 15 Cleaning

### 15.1 Cleaning the Garden Pruner

- ▶ Switch off the garden pruner and remove the battery.
- ▶ Clean the garden pruner with a damp cloth or STIHL resin solvent.
- ▶ Clean vents with a paintbrush.
- ▶ Remove the chain sprocket cover.
- ▶ Clean the area around the chain sprocket with a damp cloth or STIHL resin solvent.
- ▶ Remove foreign objects from the battery compartment and clean the battery compartment with a damp cloth.
- ▶ Clean the electrical contacts in the battery compartment with a paintbrush or soft brush.
- ▶ Fit the chain sprocket cover.

### 15.2 Cleaning the Bar and Chain

- ▶ Switch off the garden pruner and remove the battery.
- ▶ Remove the bar and chain.

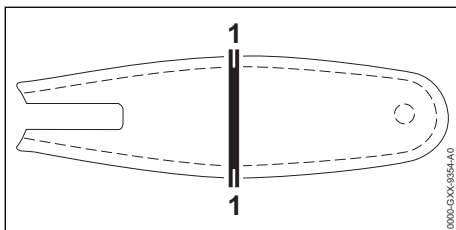

- ▶ Clean the bar groove (1) with a soft brush or STIHL resin solvent.
- ▶ Clean the saw chain with a soft brush or STIHL resin solvent.
- ▶ Mount the bar and chain.
- ▶ Lubricate the saw chain.

### 15.3 Cleaning the Battery

- ▶ Clean the battery with a damp cloth.

### 15.4 Cleaning the Charger

- ▶ Disconnect the mains plug from the power supply.
- ▶ Clean the charger with a damp cloth.
- ▶ Clean the charger's electrical contacts with a paintbrush or a soft brush.

## 16 Maintenance

### 16.1 Sharpening the Saw Chain

Correctly sharpening saw chains requires a lot of practice.

STIHL files, STIHL filing aids, STIHL sharpeners and the brochure "Sharpening STIHL Saw Chains" help you achieve the right results. To obtain the brochure visit <http://www.stihl.com/sharpening-brochure>.

STIHL recommends you have saw chains resharpened by a STIHL servicing dealer.

#### WARNING

- The chain's cutters are very sharp. There is a risk of cut injuries.
  - ▶ Wear work gloves made of durable material.

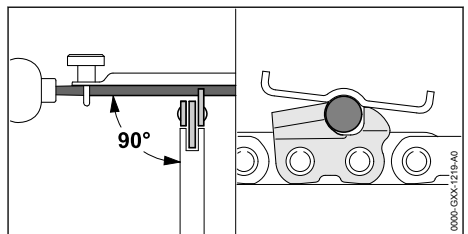

- ▶ File each cutter with a round file so that the following points are observed:
  - Round file matches the chain pitch.
  - File from the inside to the outside of the cutter.
  - Hold the file at right angle to the guide bar.
  - Maintain a filing angle of 30°.

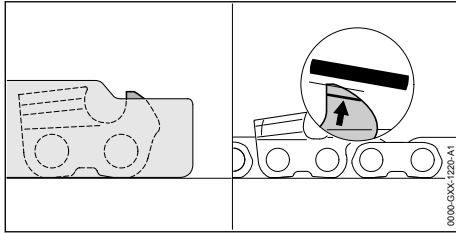

- ▶ File down the depth gauges with a flat file so that they are level with the STIHL filing gauge and parallel to the service mark. The STIHL filing gauge must match the chain pitch.
- ▶ If you have any queries: Contact your STIHL servicing dealer for assistance.

## 17 Repairing

### 17.1 Repairing the Garden Pruner, Battery and Charger

The garden pruner, guide bar, saw chain, battery and charger are not user serviceable.



- ▶ If the garden pruner, guide bar or saw chain are damaged: Do not use your garden pruner,

## 18 Troubleshooting

### 18.1 Troubleshooting the Garden Pruner or Battery

Fault	LEDs on garden pruner	Cause	Remedy
Garden pruner does not run when switched on.	1 LED flashes green.	State of charge of the battery is too low.	▶ Charge the battery.
	1 LED emits red light.	The battery is too warm or too cold.	▶ Remove the battery. ▶ Allow the battery to cool down or warm up.
	3 LEDs flash red.	There is a malfunction in the garden pruner.	▶ Remove battery and reinsert it. ▶ Switching on the garden pruner ▶ If 3 LEDs continue to flash red: Do not use the garden pruner and contact your STIHL dealer for assistance.
	3 LEDs light up red.	Garden pruner is too hot.	▶ Remove the battery. ▶ Allow garden pruner to cool down.
	4 LEDs flash red.	There is a fault in the battery.	▶ Remove the battery. ▶ Clean electrical contacts in the battery compartment. ▶ Insert battery. ▶ Switching on the garden pruner ▶ If 4 LEDs continue to flash red: Do not use the battery; contact a STIHL authorized dealer.
		No electrical contact between garden pruner and battery.	▶ Remove the battery. ▶ Clean electrical contacts in the battery compartment. ▶ Insert battery.

- guide bar or saw chain, and contact your STIHL servicing dealer for assistance.
- ▶ If the battery has a malfunction or is damaged: Replace the battery.
- ▶ If the charger has a malfunction or is damaged: Replace the charger.
- ▶ If the connecting cable has a malfunction or is damaged: Do not use the charger and have connecting cable replaced by a STIHL servicing dealer.

Fault	LEDs on garden pruner	Cause	Remedy
		Garden pruner or battery damp.	▶ Allow the garden pruner or battery to dry,  19.8.
		The saw chain is jammed.	▶ Remove the battery. ▶ Clean the garden pruner,  15.1.
Garden pruner cuts out during operation.	3 LEDs light up red.	Garden pruner is too hot.	▶ Remove the battery. ▶ Allow garden pruner to cool down.
		There is an electrical fault.	▶ Remove battery and reinsert it. ▶ Switching on the garden pruner
Cutting performance of garden pruner deteriorates.	1 LED flashes green.	State of charge of the battery is too low.	▶ Charge the battery.
		The saw chain has not been correctly sharpened.	▶ Sharpen chain as specified.
		The saw chain is over-tensioned.	▶ Tension the saw chain as specified.
		Insufficient chain lubrication.	▶ Lubricate the saw chain.
Garden pruner runtime is too short.		The battery is not fully charged.	▶ Fully charge the battery.
		The battery service life has been exceeded.	▶ Replace the battery.

## 18.2 Troubleshooting the Charger

Fault	LED on Charger	Cause	Remedy
Battery not being charged.	One LED glows red.	The battery is too warm or too cold.	▶ Leave battery inserted in charger. Charging starts automatically as soon as the permitted temperature range is reached.
	The LED flashes red.	No electrical contact between charger and battery.	▶ Remove the battery. ▶ Clean contacts on charger. ▶ Insert battery.
		There is a malfunction in the charger.	▶ Do not use the charger and contact your STIHL dealer for assistance.
		There is a fault in the battery.	▶ Do not use the battery. Consult a STIHL dealer.
The charger does not run a self test.	The LED glows green for about 1 second and then red for about 1 second.	Electrical contact to charger was briefly interrupted.	▶ Disconnect the mains plug from the power supply. ▶ Wait for 1 minute. ▶ Insert the mains plug in a wall outlet.

## 19 Specifications

### 19.1 STIHL GTA 26 Garden Pruner

- Approved battery: STIHL AS
- Weight without battery, guide bar and saw chain 1.2 kg

For battery life see [www.stihl.com/battery-life](http://www.stihl.com/battery-life).

### 19.2 Chain Sprockets

- The following chain sprockets may be used:
- 6-tooth for 1/4" P
  - Maximum chain speed: 8.0 m/s

## 19.3 Minimum groove depth of guide bars

The minimum groove depth depends on the pitch of the guide bar.

- 1/4" P 4 mm

## 19.4 STIHL AS Battery

- Battery Technology: Lithium-ion
- Voltage: 10.8 V
- Capacity in Ah: see rating label
- Energy content in Wh: see rating label
- Weight in kg: see rating label

## 19.5 STIHL AL 1 Charger

- Rated voltage: see rating plate
- Frequency: see rating plate
- Rated power: see rating plate
- Charging current: see rating plate
- Maximum energy content of approved STIHL AS battery: 12.5 Ah

For charging times see [www.stihl.com/charging-times](http://www.stihl.com/charging-times).

## 19.6 Extension Cords

If an extension cord is used, the cross sectional area of its conductors must meet the following minimum requirements – depending on the line voltage and length of the extension cord:

### If rated voltage on the rating label is 220V to 240V:

- Cord length up to 20 m: AWG 15 / 1.5 mm<sup>2</sup>
- Cord length 20 m up to 50 m: AWG 13 / 2.5 mm<sup>2</sup>

### If rated voltage on the rating label is 100V to 127V:

- Cord length up to 10 m: AWG 14 / 2.0 mm<sup>2</sup>
- Cord length 10 m up to 30 m: AWG 12 / 3.5 mm<sup>2</sup>

## 19.7 Temperature limits



### WARNING

- The battery is not protected against all ambient conditions. If the battery is exposed to certain environmental conditions, it may catch fire or explode. This may result in serious injury to people and damage to property.
  - ▶ Do not charge the battery below -20°C or above 50°C.
  - ▶ Do not use the garden pruner, battery or charger below -20 °C or above +50 °C.
  - ▶ Do not store the garden pruner, battery or charger below -20°C or above +70°C.

## 19.8 Recommended temperature ranges

For optimum performance of the garden pruner, batteries and charger, observe the following temperature ranges:

- Charging: 5°C to 40°C
- Use: - 10 °C to + 40 °C
- Storage: - 20 °C to + 50 °C

If the battery is charged, used or stored outside the recommended temperature ranges, performance may be reduced.

If the battery is wet or damp, allow the battery to dry for at least 48 h between 15°C and 50°C and with less than 70% humidity. Higher humidity may extend the drying time.

## 19.9 Sound and vibration values

The K value for the sound pressure level is 2 dB(A). The K value for the sound power level is 2 dB(A). The K value for the vibration level is 2 m/s<sup>2</sup>.

STIHL recommends wearing hearing protection.

- Sound pressure level  $L_{pA}$  measured according to EN 62841-4-1: 77 dB(A)
- Sound power level  $L_{wA}$  measured according to EN 62841-4-1: 86 dB(A)
- Vibration level  $a_{hv}$  measured according to EN 62841-4-1:
  - Control handle: 2.8 m/s<sup>2</sup>
  - Grip: 2.9 m/s.

The sound and vibration values indicated were measured according to a standardized test method and can be used as a basis for comparing electric power tools. The actual sound and vibration levels may vary from the values indicated, depending on the type of application. The sound and vibration levels indicated can be used for an initial estimate of the sound and vibration stress. The actual sound and vibration stress has to be estimated. The times can be taken into account in the estimate when the electric power tool is switched off and also when it is switched on but running without any load.

For information on compliance with the Vibration Directive 2002/44/EC, see [www.stihl.com/vib](http://www.stihl.com/vib).

## 19.10 REACH

REACH is an EC regulation and stands for the Registration, Evaluation, Authorisation and Restriction of Chemical substances.

For information on compliance with the REACH regulation see [www.stihl.com/reach](http://www.stihl.com/reach).



## 20 Bar and Chain Combinations

### 20.1 STIHL GTA 26 Garden Pruner

Pitch	Drive link gauge/groove width	Length	Guide bar	Nose sprocket teeth	Number of drive links	Saw chain
1/4" P	1.1 mm	10 cm	Light	–	28	71 PM3 (Type 3670)

The cutting length of a guide bar depends on the garden pruner model being used and the saw chain. Actual cutting length may be less than the specified length

## 21 Spare Parts and Accessories

### 21.1 Spare parts and accessories

**STIHL**  These symbols indicate original STIHL spare parts and original STIHL accessories.

STIHL recommends the use of original STIHL spare parts and accessories.

Despite ongoing market observation, STIHL is unable to judge the reliability, safety and suitability of other manufacturers' spare parts and accessories; accordingly, STIHL cannot warrant for the use of those parts.

Original STIHL spare parts and original STIHL accessories are available from STIHL dealers.

- type: cordless garden pruner
- Manufacturer's brand: STIHL
- series: GTA 26
- Serial number: GA01
- Accessories: GTA 26 Extension (GA01 820 5000)

conforms to the relevant provisions of Directives 2011/65/EU, 2006/42/EC, 2014/30/EU and 2000/14/EC and has been developed and manufactured in compliance with the following standards in the versions valid on the date of production: EN 55014-1, EN 55014-2 and EN 62841-1.

The EC type examination test was carried out pursuant to Directive 2006/42/EC, Art. 12.3(b) at: VDE Prüf- u. Zertifizierungsinstitut (NB 0366), Merianstraße 28, 63069 Offenbach, Germany  
– Certification number: 40050017

## 22 Disposal

### 22.1 Disposing of Garden Pruner, Battery and Charger

Contact the local authorities or your STIHL dealer for information on disposal.

Improper disposal can be harmful to health and pollute the environment.

- ▶ Take STIHL products including packaging to a suitable collection point for recycling in accordance with local regulations.
- ▶ Do not dispose with domestic waste.

The measured and guaranteed equivalent sound power level has been determined in accordance with Directive 2000/14/EC, Annex V.

- Measured sound power level: 88 dB(A)
- Guaranteed sound power level: 90 dB(A)

The technical documents are stored at ANDREAS STIHL AG & Co. KG Produktzulassung.

The year of manufacture, country of manufacture and serial number are indicated on the garden pruner.

Waiblingen, 2023-06-15

ANDREAS STIHL AG & Co. KG

pp 

Robert Olma, Vice President, Regulatory Affairs & Global Governmental Relations

## 23 EC Declaration of Conformity

### 23.1 STIHL GTA 26 Cordless Pruner

ANDREAS STIHL AG & Co. KG  
Badstraße 115  
D-71336 Waiblingen

Germany

declare under our sole responsibility that

## 24 UKCA Declaration of Conformity

### 24.1 STIHL GTA 26 Cordless Pruner



ANDREAS STIHL AG & Co. KG  
Badstraße 115  
D-71336 Waiblingen  
Germany

declare under our sole responsibility that

- type: cordless garden pruner
- Manufacturer's brand: STIHL
- series: GTA 26
- Serial number: GA01
- Accessories: GTA 26 Extension (GA01 820 5000)

conforms to the relevant provisions of UK regulations The Restriction of the Use of Certain Hazardous Substances in Electrical and Electronic Equipment Regulations 2012, Supply of Machinery (Safety) Regulations 2008, Electromagnetic Compatibility Regulations 2016 and Noise Emission in the Environment by Equipment for use Outdoors Regulations 2001 and has been manufactured in compliance with the following standards in the versions valid on the date of production: EN 55014-1, EN 55014-2, and EN 62841-1.

The type examination was carried out by: Intertek Testing & Certification Ltd, Academy Place, 1-9 Brook Street, Brentwood, Essex, CM14 5NQ, United Kingdom

- Certification number: UK-MCR-0043

The measured and guaranteed sound power levels have been determined in accordance with UK regulations Noise Emission in the Environment by Equipment for use Outdoors Regulations 2001, Schedule 8.

- Measured sound power level: 88 dB(A)
- Guaranteed sound power level: 90 dB(A)

The technical documents are stored at ANDREAS STIHL AG & Co. KG.

The year of manufacture, country of manufacture and serial number are indicated on the garden pruner.

Waiblingen, 15.06.2023

ANDREAS STIHL AG & Co. KG

pp

Robert Olma, Vice President, Regulatory Affairs & Global Governmental Relations

## 25 Addresses

www.stihl.com

## 26 General Power Tool Safety Warnings

### 26.1 Introduction

This chapter reproduces the pre-formulated, general safety precautions specified in the IEC 62841 standard for hand-held motor-operated electric tools.

STIHL is obliged to publish these texts.

The safety precautions and warnings on avoiding an electric shock given under "Electrical Safety" do not apply to STIHL cordless products.

#### WARNING

- **Read all safety warnings, instructions, illustrations and specifications provided with this power tool.** Failure to follow all instructions listed below may result in electric shock, fire and/or serious injury. **Save all warnings and instructions for future reference.**

The term "electric power tool" in the safety warnings refers to mains-operated (corded) power tools or battery-operated (cordless) power tools.

### 26.2 Work area safety

- a) **Keep work area clean and well lit.** Cluttered or dark areas invite accidents.
- b) **Do not operate power tools in explosive atmospheres, such as in the presence of flammable liquids, gases or dust.** Power tools create sparks which may ignite the dust or fumes.
- c) **Keep children and bystanders away while operating a power tool.** Distractions can cause you to lose control.

### 26.3 Electrical safety

- a) **Power tool plugs must match the outlet. Never modify the plug in any way. Do not use any adapter plugs with earthed (grounded) power tools.** Unmodified plugs and

- matching outlets will reduce risk of electric shock.
- b) **Avoid body contact with earthed or grounded surfaces, such as pipes, radiators, ranges and refrigerators.** There is an increased risk of electric shock if your body is earthed or grounded.
  - c) **Do not expose power tools to rain or wet conditions.** Water entering a power tool will increase the risk of electric shock.
  - d) **Do not abuse the cord. Never use the cord for carrying, pulling or unplugging the power tool. Keep cord away from heat, oil, sharp edges or moving parts.** Damaged or entangled cords increase the risk of electric shock.
  - e) **When operating a power tool outdoors, use an extension cord suitable for outdoor use.** Use of a cord suitable for outdoor use reduces the risk of electric shock.
  - f) **If operating a power tool in a damp location is unavoidable, use a residual current device (RCD) protected supply.** Use of an RCD reduces the risk of electric shock.

## 26.4 Personal safety

- a) **Stay alert, watch what you are doing and use common sense when operating a power tool. Do not use a power tool while you are tired or under the influence of drugs, alcohol or medication.** A moment of inattention while operating power tools may result in serious personal injury.
- b) **Use personal protective equipment. Always wear eye protection.** Protective equipment such as a dust mask, non-skid safety shoes, hard hat or hearing protection used for appropriate conditions will reduce personal injuries.
- c) **Prevent unintentional starting. Ensure the switch is in the off-position before connecting to power source and/or battery pack, picking up or carrying the tool.** Carrying power tools with your finger on the switch or energising power tools that have the switch on invites accidents.
- d) **Remove any adjusting key or wrench before turning the power tool on.** A wrench or a key left attached to a rotating part of the power tool may result in personal injury.
- e) **Do not overreach. Keep proper footing and balance at all times.** This enables better control of the power tool in unexpected situations.

- f) **Dress properly. Do not wear loose clothing or jewellery. Keep your hair and clothing away from moving parts.** Loose clothes, jewellery or long hair can be caught in moving parts.
- g) **If devices are provided for the connection of dust extraction and collection facilities, ensure these are connected and properly used.** Use of dust collection can reduce dust-related hazards.
- h) **Do not let familiarity gained from frequent use of tools allow you to become complacent and ignore tool safety principles.** A careless action can cause severe injury within a fraction of a second.

## 26.5 Power tool use and care

- a) **Do not force the power tool. Use the correct power tool for your application.** The correct power tool will do the job better and safer at the rate for which it was designed.
- b) **Do not use the power tool if the switch does not turn it on and off.** Any power tool that cannot be controlled with the switch is dangerous and must be repaired.
- c) **Disconnect the plug from the power source and/or remove the battery pack, if detachable, from the power tool before making any adjustments, changing accessories, or storing power tools.** Such preventive safety measures reduce the risk of starting the power tool accidentally.
- d) **Store idle power tools out of the reach of children and do not allow persons unfamiliar with the power tool or these instructions to operate the power tool.** Power tools are dangerous in the hands of untrained users.
- e) **Maintain power tools and accessories. Check for misalignment or binding of moving parts, breakage of parts and any other condition that may affect the power tool's operation. If damaged, have the power tool repaired before use.** Many accidents are caused by poorly maintained power tools.
- f) **Keep cutting tools sharp and clean.** Properly maintained cutting tools with sharp cutting edges are less likely to bind and are easier to control.
- g) **Use the power tool, accessories and tool bits etc. in accordance with these instructions, taking into account the working conditions and the work to be performed.** Use of the power tool for operations different from those

intended could result in a hazardous situation.

- h) **Keep handles and grasping surfaces dry, clean and free from oil and grease.** Slippery handles and grasping surfaces do not allow for safe handling and control of the tool in unexpected situations.

## 26.6 Battery tool use and care

- a) **Recharge only with the charger specified by the manufacturer.** A charger that is suitable for one type of battery pack may create a risk of fire when used with another battery pack.
- b) **Use power tools only with specifically designated battery packs.** Use of any other battery packs may create a risk of injury and fire.
- c) **When battery pack is not in use, keep it away from other metal objects, like paper clips, coins, keys, nails, screws or other small metal objects, that can make a connection from one terminal to another.** Shorting the battery terminals together may cause burns or a fire.
- d) **Under abusive conditions, liquid may be ejected from the battery; avoid contact. If contact accidentally occurs, flush with water. If liquid contacts eyes, additionally seek medical help.** Liquid ejected from the battery may cause irritation or burns.
- e) **Do not use a battery pack or tool that is damaged or modified.** Damaged or modified batteries may exhibit unpredictable behaviour resulting in fire, explosion or risk of injury.
- f) **Do not expose a battery pack or tool to fire or excessive temperature.** Exposure to fire or temperature above 130 °C may cause explosion.
- g) **Follow all charging instructions and do not charge the battery pack or tool outside the temperature range specified in the instructions.** Charging improperly or at temperatures outside the specified range may damage the battery and increase the risk of fire.

## 26.7 Service

- a) **Have your power tool serviced by a qualified repair person using only identical replacement parts.** This will ensure that the safety of the power tool is maintained.
- b) **Never service damaged battery packs.** Service of battery packs should only be performed by the manufacturer or authorized service providers.

## 26.8 Garden Pruner Safety Warnings

### General Garden Pruner Safety Warnings

- a) **Keep all parts of your body away from the saw chain when the garden pruner is operating. Before you start the garden pruner, make sure the saw chain does not touch anything.** A moment of inattention while operating garden pruner may cause entanglement of your clothing or body with the saw chain.
- b) **Always hold the garden pruner with one hand on the rear handle and the other hand on the auxiliary handle.**
- c) **Hold the garden pruner by insulated gripping surfaces only, because the saw chain may contact hidden wiring or its own cord.** Saw chains contacting a "live" wire may make exposed metal parts of the garden pruner "live" and could give the operator an electric shock.
- d) **Wear eye protection. Further protective equipment for hearing, head, hands, legs and feet is recommended.** Adequate protective equipment will reduce personal injury from flying debris or accidental contact with the saw chain.
- e) **Do not operate a garden pruner in a tree, on a ladder, from a rooftop, or any unstable support.** Operation of a garden pruner in this manner could result in serious personal injury.
- f) **Always keep proper footing and operate the garden pruner only when standing on a fixed, secure and level surface.** Slippery or unstable surfaces may cause a loss of balance or control of the garden pruner.
- g) **When cutting a limb that is under tension be alert for spring back.** When the tension in the wood fibers is released the spring loaded limb may strike the operator and/or throw the garden pruner out of control.
- h) **Use extreme caution when cutting brush and saplings.** The slender material may catch the saw chain and be whipped toward you or pull you off balance.
- i) **Carry the garden pruner with the garden pruner switched off and away from your body. When transporting or storing the garden pruner, always fit the guide bar cover.** Proper handling of the garden pruner will reduce the

likelihood of accidental contact with the moving saw chain.

- j) **Follow the instructions for lubricating, chain tensioning and changing the bar and chain.** Improperly tensioned or lubricated garden pruner may either break or increase the chance for injury.
- k) **Cut wood only. Do not use garden pruner for purposes not intended. For example: do not use garden pruner for cutting metal, plastic, masonry or non-wood building materials.** Use of the garden pruner for operations different than intended could result in a hazardous situation.
- l) **This garden pruner is not intended for tree felling.** Use of the garden pruner for operations different than intended could result in serious injury to the operator or bystanders.
- m) **Follow all instructions when clearing jammed material, storing or servicing the garden pruner. Make sure the switch is off and the battery pack is removed.** Unexpected actuation of the garden pruner while clearing jammed material or servicing may result in serious personal injury.

## 26.9 Causes and operator prevention of kickback

- a) **Maintain a firm grip, with thumbs and fingers encircling the garden pruner handles, with both hands on the garden pruner and position your body and arm to allow you to resist kickback forces.** Kickback forces can be controlled by the operator if proper precautions are taken. Do not let go of the garden pruner.
- b) **Do not overreach and do not cut above shoulder height, unless the extension shaft is correctly mounted.** This helps prevent unintended tip contact and enables better control of the garden pruner in unexpected situations.
- c) **Only use replacement guide bars and chains specified by the manufacturer.** Incorrect replacement guide bars and saw chains may cause chain breakage and/or kickback.
- d) **Follow the manufacturer's sharpening and maintenance instructions for the saw chain.** Decreasing the depth gauges height can lead to increased kickback.

## Table des matières

1	Préface.....	53
2	Informations concernant la présente Notice d'emploi.....	54
3	Vue d'ensemble.....	54
4	Prescriptions de sécurité.....	56
5	Préparatifs avant l'utilisation de la scie de jardin à batterie.....	65
6	Recharge de la batterie et DEL.....	65
7	Assemblage de la scie de jardin à batterie.....	67
8	Introduction et extraction de la batterie.....	68
9	Mise en marche et arrêt de la scie de jardin à batterie.....	68
10	Contrôle de la scie de jardin à batterie et de la batterie.....	69
11	Travail avec la scie de jardin à batterie.....	70
12	Après le travail.....	71
13	Transport.....	71
14	Rangement.....	72
15	Nettoyage.....	72
16	Maintenance.....	73
17	Réparation.....	73
18	Dépannage.....	74
19	Caractéristiques techniques.....	75
20	Combinaisons de guide-chaînes et de chaînes de tronçonneuse.....	77
21	Pièces de rechange et accessoires.....	77
22	Mise au rebut.....	77
23	Déclaration de conformité UE.....	78
24	Déclaration de conformité UKCA.....	78
25	Adresses.....	79
26	Indications générales de sécurité pour outils électroportatifs.....	79

## 1 Préface

Chère cliente, cher client,

Nous vous remercions d'avoir choisi un produit STIHL. Dans le développement et la fabrication de nos produits, nous mettons tout en œuvre pour garantir une excellente qualité répondant aux besoins de nos clients. Nos produits se distinguent par une grande fiabilité, même en cas de sollicitations extrêmes.

STIHL garantit également la plus haute qualité au niveau du service après-vente. Nos revendeurs spécialisés fournissent des conseils compétents, aident nos clients à se familiariser avec nos produits et assurent une assistance technique complète.

STIHL se déclare résolument en faveur d'un développement durable et d'une gestion responsable de la nature. La présente Notice d'emploi

vous aidera à utiliser votre produit STIHL en toute sécurité et dans le respect de l'environnement, pendant toute sa longue durée de vie.

Nous vous remercions de votre confiance et vous souhaitons beaucoup de plaisir avec votre produit STIHL.



Dr. Nikolas Stihl

**IMPORTANT ! LIRE CETTE NOTICE AVANT D'UTILISER CE PRODUIT ET LA CONSERVER PRÉCIEUSEMENT.**

## 2 Informations concernant la présente Notice d'emploi

### 2.1 Documents applicables

Les prescriptions de sécurité locales doivent être respectées.

- ▶ En plus de la présente Notice d'emploi, il faut lire, bien comprendre et conserver les documents suivants :
  - Informations sur l'huile multifonctionnelle STIHL Multioil Bio : Informations sur l'huile multifonctionnelle STIHL Multioil Bio :
  - Information de sécurité concernant les batteries STIHL et les produits STIHL à batterie intégrée : [www.stihl.com/safety-data-sheets](http://www.stihl.com/safety-data-sheets)

### 2.2 Marquage des avertissements dans le texte



**DANGER**

- Attire l'attention sur des dangers causant des blessures graves, voire mortelles.
  - ▶ Les mesures indiquées peuvent éviter des blessures graves, voire mortelles.



**AVERTISSEMENT**

- Attire l'attention sur des dangers qui **peuvent** causer des blessures graves, voire mortelles.
  - ▶ Les mesures indiquées peuvent éviter des blessures graves, voire mortelles.

### AVIS

- Attire l'attention sur des dangers pouvant causer des dégâts matériels.
  - ▶ Les mesures indiquées peuvent éviter des dégâts matériels.

### 2.3 Symboles employés dans le texte



Ce symbole renvoie à un chapitre de la présente Notice d'emploi.

## 3 Vue d'ensemble

### 3.1 Scie de jardin à batterie, batterie et chargeur

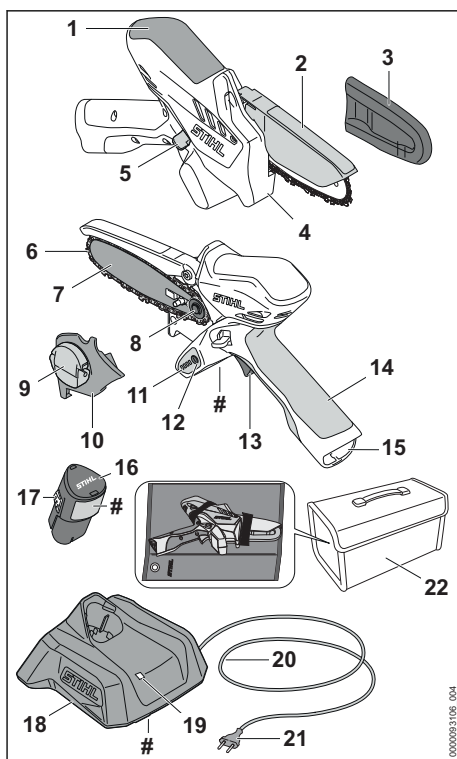

#### 1 Zone de prise

La partie du carter faisant office de poignée sert à tenir et à mener la scie de jardin à batterie.

#### 2 Capot protecteur

Le capot protecteur protège contre le risque de contact avec la chaîne.

**3 Protège-chaîne**

Le protège-chaîne protège contre le risque de contact avec la chaîne.

**4 Butée**

Pendant le travail, la butée sert à caler la scie de jardin à batterie contre le bois.

**5 Levier de verrouillage**

Le levier de verrouillage déverrouille la gâchette de commande.

**6 Chaîne**

La chaîne coupe le bois.

**7 Guide-chaîne**

Le guide-chaîne guide la chaîne.

**8 Pignon**

Le pignon entraîne la chaîne de tronçonneuse.

**9 Écrou à ailette**

L'écrou à ailette fixe le couvercle de pignon sur la scie de jardin à batterie.

**10 Couvercle de pignon**

Le couvercle de pignon recouvre le pignon et fixe le guide-chaîne sur la scie de jardin à batterie.

**11 DEL**

Les diodes électroluminescentes (DEL) indiquent le niveau de charge de la batterie et signalent des dérangements.

**12 Touche**

La touche active les DEL qui se trouvent sur la scie de jardin à batterie.

**13 Gâchette de commande**

La gâchette de commande met la scie de jardin à batterie en marche et l'arrête.

**14 Poignée de commande**

La poignée de commande sert à commander, tenir et mener la scie de jardin à batterie.

**15 Logement pour batterie**

Logement dans lequel on introduit la batterie.

**16 Batterie**

La batterie fournit à la scie de jardin à batterie l'énergie nécessaire au fonctionnement.

**17 Crochet d'encliquetage**

Le crochet d'encliquetage immobilise la batterie dans le logement pour batterie.

**18 Chargeur**

Le chargeur recharge la batterie.

**19 DEL**

La diode électroluminescente (DEL) indique l'état du chargeur.

**20 Cordon d'alimentation électrique**

Le cordon d'alimentation électrique relie le chargeur avec la fiche secteur.

**21 Fiche secteur**

La fiche secteur relie le cordon d'alimentation électrique avec une prise de courant.

**22 Sacoche**

La sacoche permet le transport et le rangement de la scie de jardin à batterie, de la batterie et du chargeur. La sacoche fait seulement partie du kit (comprenant scie de jardin à batterie, batterie et chargeur).

**# Plaque signalétique avec numéro de machine****3.2 Symboles**

Les symboles qui peuvent être appliqués sur la scie de jardin à batterie, la batterie et le chargeur ont les significations suivantes :



Ce symbole indique le sens de rotation de la chaîne.



La DEL est allumée ou clignote de couleur verte. La recharge de la batterie est en cours.



La DEL clignote de couleur rouge. Il n'y a pas de contact électrique entre la batterie et le chargeur ou bien il y a un dérangement dans la batterie ou dans le chargeur.



Longueur d'un guide-chaîne dont l'utilisation est autorisée.



Niveau de puissance acoustique garanti conformément à la directive 2000/14/CE en dB(A) pour pouvoir comparer les émissions sonores de différents produits.



Le chiffre situé à côté du symbole indique la capacité énergétique de la batterie suivant la spécification du fabricant des cellules. À l'utilisation pratique, la capacité énergétique réellement disponible est inférieure.



Utiliser l'appareil électrique dans un local fermé et sec.



Ne pas jeter le produit avec les ordures ménagères.



Il est nécessaire de lire, de bien comprendre et de conserver précieusement la Notice d'emploi.

## 4 Prescriptions de sécurité

### 4.1 Symboles d'avertissement

#### 4.1.1 Scie de jardin à batterie

Les symboles d'avertissement appliqués sur la scie de jardin à batterie ont les significations suivantes :



Respecter les consignes de sécurité et les mesures à prendre.



Il est nécessaire de lire, de bien comprendre et de conserver précieusement la Notice d'emploi.



Porter des lunettes de protection.



Tenir fermement la scie de jardin à batterie à deux mains.



Ne pas toucher à la chaîne en mouvement.



Retirer la batterie pour les pauses de travail, le transport, le rangement, la maintenance ou la réparation de la machine.



Préserver la scie de jardin à batterie de la pluie et de l'humidité.

#### 4.1.2 Batterie

Les symboles d'avertissement appliqués sur la batterie ont les significations suivantes :



Respecter les consignes de sécurité et les mesures à prendre.



Il est nécessaire de lire, de bien comprendre et de conserver précieusement la Notice d'emploi.



Préserver la batterie de la chaleur et du feu.



Ne pas plonger la batterie dans un liquide.

#### 4.1.3 Chargeur

Les symboles d'avertissement appliqués sur le chargeur ont les significations suivantes :



Respecter les consignes de sécurité et les mesures à prendre.



Il est nécessaire de lire, de bien comprendre et de conserver précieusement la Notice d'emploi.



Protéger le chargeur contre la pluie et l'humidité.

### 4.2 Utilisation conforme à la destination

La scie de jardin à batterie STIHL GTA 26 est conçue pour couper du bois.

La scie de jardin à batterie ne doit pas être utilisée sous la pluie.

La batterie STIHL AS fournit à la scie de jardin à batterie l'énergie nécessaire au fonctionnement.

Le chargeur STIHL AL 1 recharge la batterie STIHL AS.

## ▲ AVERTISSEMENT

- L'utilisation de batteries et de chargeurs qui ne sont pas autorisés par STIHL pour cette scie de jardin à batterie risque de causer des incendies et des explosions. Cela peut causer des dégâts matériels et des personnes risquent de subir des blessures graves, voire mortelles.
  - ▶ Utiliser la scie de jardin à batterie avec une batterie STIHL AS.
  - ▶ Recharger la batterie STIHL AS avec un chargeur STIHL AL 1.
- Si la scie de jardin à batterie, la batterie ou le chargeur n'est pas utilisé conformément à la destination prévue, cela peut causer des dégâts matériels et des personnes risquent de subir des blessures très graves, voire mortelles.
  - ▶ Utiliser la scie de jardin à batterie, la batterie et le chargeur comme décrit dans cette Notice d'emploi.



## 4.3 Exigences concernant l'utilisateur

### ▲ AVERTISSEMENT

- Les personnes qui n'ont pas reçu de formation adéquate ne peuvent pas reconnaître ou évaluer les dangers de la scie de jardin à batterie, de la batterie et du chargeur. L'utilisateur ou d'autres personnes risquent de subir des blessures graves, voire mortelles.



- ▶ Il est nécessaire de lire, de bien comprendre et de conserver précieusement la Notice d'emploi.

- ▶ Si l'on confie la scie de jardin à batterie, la batterie ou le chargeur à une autre personne : il faut y joindre la Notice d'emploi.
- ▶ Veiller à ce que l'utilisateur satisfasse aux exigences suivantes :
  - L'utilisateur est reposé.
  - L'utilisateur dispose de toute son intégrité physique, sensorielle et mentale nécessaire pour être capable d'utiliser correctement la scie de jardin à batterie, la batterie et le chargeur et de travailler avec cet équipement. Si les capacités physiques, sensorielles ou mentales de l'utilisateur sont limitées, ce dernier doit l'utiliser uniquement sous la surveillance ou selon les instructions d'une personne responsable.
  - L'utilisateur est capable de reconnaître et d'évaluer les dangers de la scie de jardin à batterie, de la batterie et du chargeur.
  - L'utilisateur est majeur ou est en cours d'apprentissage sous la surveillance d'une personne responsable, conformément aux réglementations nationales en vigueur.
  - Avant de travailler pour la première fois avec la scie de jardin à batterie et d'utiliser le chargeur pour la première fois, l'utilisateur a reçu les instructions nécessaires, du revendeur spécialisé STIHL ou d'une autre personne compétente.
  - L'utilisateur ne se trouve pas sous l'influence d'alcool, de médicaments ni de drogue.
- ▶ En cas de doute : demander conseil à un revendeur spécialisé STIHL.

## 4.4 Vêtements et équipement

### ▲ AVERTISSEMENT

- Au cours du travail, les cheveux longs risquent d'être happés par la scie de jardin à batterie. L'utilisateur risque de subir des blessures graves.
  - ▶ Les personnes aux cheveux longs doivent les nouer et les assurer de telle sorte qu'ils soient maintenus au-dessus des épaules.
- Au cours du travail, des objets peuvent être soulevés du sol et projetés à haute vitesse. L'utilisateur risque d'être blessé.



- ▶ Porter des lunettes de protection couvrant étroitement les yeux. Les lunettes de protection appropriées disponibles dans le commerce sont certifiées conformément à la norme EN 166 ou aux dispositions nationales en vigueur et portent le marquage correspondant.
- ▶ Porter un pantalon long.
- Une chute d'objets peut causer des blessures à la tête.
  - ▶ Si, au cours du travail, des objets risquent de tomber : porter un casque de protection.
- Au cours du travail, la machine peut soulever de la poussière. L'aspiration de poussière est dangereuse pour la santé et peut donner lieu à des réactions allergiques.
  - ▶ En cas de dégagement de poussière : porter un masque antipoussière.
- Des vêtements mal appropriés risquent de se prendre dans le bois, les broussailles ou la scie de jardin à batterie. S'il ne porte pas les vêtements appropriés, l'utilisateur risque de subir des blessures graves.
  - ▶ Porter des vêtements ajustés.
  - ▶ Ne pas porter d'écharpe, ni de bijoux.
- Au cours du travail, l'utilisateur peut se couper en touchant le bois. Au cours du nettoyage ou de la maintenance, l'utilisateur peut entrer en contact avec la chaîne. L'utilisateur risque d'être blessé.
  - ▶ Porter des gants de travail en matière résistante.
- S'il ne porte pas les chaussures appropriées, l'utilisateur risque de glisser. L'utilisateur risque d'être blessé.
  - ▶ Porter des chaussures fermées et robustes, à semelle crantée antidérapante.

## 4.5 Aire de travail et voisinage

### 4.5.1 Scie de jardin à batterie

#### ▲ AVERTISSEMENT

- Des passants, des enfants ou des animaux ne peuvent pas reconnaître et évaluer les dangers de la scie de jardin à batterie et des objets soulevés et projetés par la scie de jardin à batterie. Des passants, des enfants ou des animaux risquent d'être grièvement blessés, et des dégâts matériels peuvent survenir.
  - ▶ Veiller à ce que des passants, des enfants ou des animaux, ne s'approchent pas de la zone de travail.
  - ▶ Ne pas laisser la scie de jardin à batterie sans surveillance.
  - ▶ Veiller à ce que des enfants ne puissent pas jouer avec la scie de jardin à batterie.
- La scie de jardin à batterie n'est pas protégée contre l'eau. Si l'on travaille sous la pluie ou dans une atmosphère humide, un choc électrique peut se produire. L'utilisateur risque de subir des blessures et la scie de jardin à batterie risque d'être endommagée.



- ▶ Ne pas travailler sous la pluie ou dans une atmosphère humide.

- Les composants électriques de la scie de jardin à batterie peuvent produire des étincelles. Dans un environnement présentant des risques d'explosion ou à proximité de matières facilement inflammables, les étincelles peuvent causer des incendies ou des explosions. Cela peut causer des dégâts matériels et des personnes risquent de subir des blessures très graves, voire mortelles.
  - ▶ Ne pas travailler dans un environnement présentant des risques d'explosion ou à proximité de matières facilement inflammables.

### 4.5.2 Batterie

#### ▲ AVERTISSEMENT

- Des passants, des enfants ou des animaux ne peuvent pas reconnaître et évaluer les dangers de la batterie. Des passants, des enfants ou des animaux risquent d'être grièvement blessés.
  - ▶ Veiller à ce que des passants, des enfants ou des animaux ne s'approchent pas.
  - ▶ Ne pas laisser la batterie sans surveillance.
  - ▶ Veiller à ce que des enfants ne puissent pas jouer avec la batterie.

- La batterie n'est pas protégée contre toutes les influences de l'environnement. Si la batterie est exposée à certaines influences de l'environnement, la batterie risque de prendre feu, d'exploser ou de subir des endommagements irréparables. Des personnes peuvent être grièvement blessées et des dégâts matériels peuvent survenir.



- ▶ Préserver la batterie de la chaleur et du feu.
- ▶ Ne jamais jeter la batterie au feu.

- ▶ Ne pas charger, utiliser ou ranger la batterie à des températures inférieures ou supérieures à la plage de températures indiquée, 19.7.



- ▶ Ne pas plonger la batterie dans un liquide.

- ▶ Tenir la batterie à l'écart de petits objets métalliques.
- ▶ Ne pas soumettre la batterie à une forte pression.
- ▶ Ne pas exposer la batterie aux micro-ondes.
- ▶ Tenir la batterie à l'écart des produits chimiques et des sels.

### 4.5.3 Chargeur

#### ▲ AVERTISSEMENT

- Les passants, de même que les enfants, ne peuvent pas reconnaître et évaluer les dangers du chargeur et du courant électrique. Des passants, des enfants ou des animaux risquent de subir des blessures graves, voire mortelles.
  - ▶ Veiller à ce que des passants, des enfants ou des animaux ne s'approchent pas.
  - ▶ Veiller à ce que des enfants ne puissent pas jouer avec le chargeur.
- Le chargeur n'est pas protégé contre l'eau. Si l'on travaille sous la pluie ou dans une atmosphère humide, un choc électrique peut se produire. L'utilisateur risque de subir des blessures et le chargeur risque d'être endommagé.



- ▶ Ne pas l'utiliser sous la pluie ou dans une atmosphère humide.

- Le chargeur n'est pas protégé contre toutes les influences de l'environnement. Si le chargeur est exposé à certaines influences de l'environnement, le chargeur risque de prendre feu ou d'exploser. Des personnes peuvent être

grèvement blessées et des dégâts matériels peuvent survenir.

- ▶ Utiliser le chargeur dans un local fermé et sec.
- ▶ Ne pas faire fonctionner le chargeur dans un environnement présentant des risques d'explosion ou à proximité de matières facilement inflammables.
- ▶ Ne pas faire fonctionner le chargeur sur une surface facilement inflammable.
- ▶ Ne pas utiliser ou ranger le chargeur à des températures inférieures ou supérieures à la plage de températures indiquée,  19.7.
- Des personnes risquent de trébucher sur le cordon d'alimentation électrique. Des personnes pourraient se blesser et le chargeur pourrait être endommagé.
  - ▶ Poser le cordon d'alimentation électrique bien à plat sur le sol.

## 4.6 Bon état pour une utilisation en toute sécurité

### 4.6.1 Scie de jardin à batterie

La scie de jardin à batterie se trouve en bon état pour une utilisation en toute sécurité si les conditions suivantes sont remplies :

- La scie de jardin à batterie ne présente aucun endommagement.
- La scie de jardin à batterie est propre et sèche.
- Le capot protecteur est monté.
- Le capot protecteur ne présente aucun endommagement et n'a pas été modifié.
- Les éléments de commande fonctionnent et n'ont pas été modifiés.
- La chaîne est graissée.
- La profondeur des traces d'usure du pignon ne dépasse pas 0,5 mm.
- Une combinaison de guide-chaîne et de chaîne indiquée dans la présente Notice d'emploi est montée.
- Le guide-chaîne et la chaîne sont montés correctement.
- La chaîne est correctement tendue.
- Les accessoires montés sont des accessoires d'origine STIHL destinés à cette scie de jardin à batterie.
- Les accessoires sont montés correctement.

### AVERTISSEMENT

- Si l'état impeccable requis pour la sécurité n'est pas garanti, il est possible que des composants ne fonctionnent plus correctement et que des dispositifs de sécurité soient mis hors

service. Des personnes risquent de subir des blessures graves, voire mortelles.

- ▶ Ne travailler qu'avec une scie de jardin à batterie qui ne présente aucun endommagement.
- ▶ Si la scie de jardin à batterie est encrassée ou mouillée : nettoyer la scie de jardin à batterie et la laisser sécher.
- ▶ N'apporter aucune modification à la scie de jardin à batterie. Exception : montage d'une combinaison de guide-chaîne et de chaîne indiquée dans la présente Notice d'emploi.
- ▶ Utiliser la scie de jardin à batterie exclusivement avec le capot protecteur monté.
- ▶ Si le capot protecteur est endommagé ou a été modifié : ne pas travailler avec la scie de jardin à batterie.
- ▶ Si les éléments de commande ne fonctionnent pas : ne pas travailler avec la scie de jardin à batterie.
- ▶ Monter des accessoires d'origine STIHL destinés à cette scie de jardin à batterie.
- ▶ Monter le guide-chaîne et la chaîne comme décrit dans la présente Notice d'emploi.
- ▶ Monter les accessoires comme indiqué dans la présente Notice d'emploi ou dans la Notice d'emploi de ces accessoires.
- ▶ N'introduire aucun objet dans les orifices de la scie de jardin à batterie.
- ▶ Remplacer les étiquettes d'avertissement usées ou endommagées.
- ▶ En cas de doute : demander conseil à un revendeur spécialisé STIHL.

### 4.6.2 Guide-chaîne

Le guide-chaîne se trouve en bon état pour une utilisation en toute sécurité si les conditions suivantes sont remplies :

- Le guide-chaîne ne présente aucun endommagement.
- Le guide-chaîne n'est pas déformé.
- La profondeur de la rainure atteint ou dépasse la profondeur de rainure minimale,  19.3.
- La rainure du guide-chaîne n'est ni resserrée, ni évasée.

### AVERTISSEMENT

- Si le guide-chaîne n'est pas dans l'état impeccable requis pour la sécurité, il ne peut plus guider correctement la chaîne. La chaîne en rotation risque de sauter du guide-chaîne. Des personnes risquent de subir des blessures graves, voire mortelles.
  - ▶ Ne travailler qu'avec un guide-chaîne qui ne présente aucun endommagement.

- ▶ Si la profondeur de la rainure est inférieure à la profondeur de rainure minimale : remplacez le guide-chaîne.
- ▶ Au moindre doute : consulter un revendeur spécialisé STIHL.

#### 4.6.3 Chaîne

La chaîne se trouve en bon état pour une utilisation en toute sécurité si les conditions suivantes sont remplies :

- La chaîne ne présente aucun endommagement.
- La chaîne est correctement affûtée.
- Les repères d'usure des dents de coupe sont visibles

### ▲ AVERTISSEMENT

- Si l'état impeccable requis pour la sécurité n'est pas garanti, il est possible que des composants ne fonctionnent plus correctement et que des dispositifs de sécurité soient mis hors service. Des personnes risquent de subir des blessures graves, voire mortelles.
  - ▶ Ne travailler qu'avec une chaîne qui ne présente aucun endommagement.
  - ▶ Affûter correctement la chaîne.
  - ▶ Au moindre doute : consulter un revendeur spécialisé STIHL.

#### 4.6.4 Batterie

La batterie se trouve en bon état pour une utilisation en toute sécurité si les conditions suivantes sont remplies :

- La batterie ne présente aucun endommagement.
- La batterie est propre et sèche.
- La batterie fonctionne et n'a subi aucune modification.

### ▲ AVERTISSEMENT

- Si la batterie n'est pas dans l'état impeccable requis pour la sécurité, elle n'est plus en état de fonctionner en toute sécurité. Des personnes risquent d'être grièvement blessées.
  - ▶ Ne travailler qu'avec une batterie qui ne présente aucun endommagement et fonctionne correctement.
  - ▶ Ne pas recharger une batterie endommagée ou défectueuse.
  - ▶ Si la batterie est encrassée : nettoyer la batterie.
  - ▶ Si la batterie est mouillée ou humide : faire sécher la batterie,  19.8.
  - ▶ N'apporter aucune modification à la batterie.

- ▶ N'introduire aucun objet dans les orifices de la batterie.
- ▶ Ne pas court-circuiter les contacts de la batterie avec des objets métalliques.
- ▶ Ne pas ouvrir la batterie.
- ▶ Remplacer les étiquettes d'avertissement usées ou endommagées.
- En cas d'endommagement de la batterie, du liquide peut s'écouler. Si le liquide entre en contact avec la peau ou les yeux, il peut causer une irritation de la peau ou des yeux.
  - ▶ Éviter tout contact avec ce liquide.
  - ▶ En cas de contact accidentel avec la peau : les surfaces de la peau touchées doivent être savonnées et lavées à grande eau.
  - ▶ En cas de contact accidentel avec les yeux : se rincer les yeux à grande eau pendant au moins 15 minutes et consulter un médecin.
- Une batterie endommagée ou défectueuse peut dégager une odeur inhabituelle ou de la fumée, ou s'enflammer. Cela peut causer des dégâts matériels et des personnes risquent de subir des blessures graves, voire mortelles.
  - ▶ Si la batterie dégage une odeur inhabituelle ou de la fumée : ne pas utiliser la batterie, la tenir à l'écart de toute matière inflammable.
  - ▶ Si la batterie brûle : essayer d'éteindre la batterie avec un extincteur ou de l'eau.

#### 4.6.5 Chargeur

Le chargeur se trouve en bon état pour une utilisation en toute sécurité si les conditions suivantes sont remplies :

- Le chargeur ne présente aucun endommagement.
- Le chargeur est propre et sec.

### ▲ AVERTISSEMENT

- Si l'état impeccable requis pour la sécurité n'est pas garanti, il est possible que des composants ne fonctionnent plus correctement et que des dispositifs de sécurité soient mis hors service. Des personnes risquent de subir des blessures graves, voire mortelles.
  - ▶ N'utiliser le chargeur que s'il ne présente aucun endommagement.
  - ▶ Si le chargeur est encrassé ou mouillé : nettoyer le chargeur et le faire sécher.
  - ▶ N'apporter aucune modification au chargeur.
  - ▶ N'introduire aucun objet dans les orifices du chargeur.
  - ▶ Ne pas court-circuiter les contacts du chargeur avec des objets métalliques.

- ▶ Ne pas ouvrir le chargeur.

## 4.7 Utilisation

### ▲ AVERTISSEMENT

- Si personne ne se trouve à portée de voix, en dehors de l'aire de travail, aucun secours n'est possible en cas d'urgence.
  - ▶ S'assurer que des personnes se trouvent à portée de voix, en dehors de l'aire de travail.
- Dans certaines situations, l'utilisateur ne peut plus travailler avec la concentration nécessaire. L'utilisateur risque de perdre le contrôle de la scie de jardin à batterie, de trébucher, de tomber et de subir des blessures graves.
  - ▶ Travailler calmement et de façon réfléchie.
  - ▶ Si les conditions d'éclairage et de visibilité sont mauvaises : ne pas travailler avec la scie de jardin à batterie.
  - ▶ La scie de jardin à batterie ne doit être maniée que par une seule personne.
  - ▶ Ne pas travailler à bras levés – c'est-à-dire à une hauteur supérieure aux épaules.
  - ▶ Faire attention aux obstacles.
  - ▶ Travailler en se tenant debout sur le sol et veiller à ne pas risquer de perdre l'équilibre. S'il est nécessaire de travailler en hauteur : utiliser une nacelle élévatrice ou un échafaudage stable.
  - ▶ Si l'on constate des signes de fatigue : faire une pause.
- La chaîne en rotation risque de couper l'utilisateur. L'utilisateur risque alors de subir des blessures graves.
  - ▶ Ne pas toucher à la chaîne en rotation.
  - ▶ Si la chaîne est bloquée par un objet quelconque : arrêter la scie de jardin à batterie, engager le frein de chaîne et retirer la batterie. Enlever seulement ensuite l'objet coincé.
- La chaîne en rotation chauffe et se dilate. Si la chaîne n'est pas suffisamment graissée et retendue, la chaîne risque de sauter du guide-chaîne ou de casser. Cela peut causer des dégâts matériels et des personnes risquent d'être grièvement blessées.
  - ▶ L'huile multifonctionnelle STIHL Multioil Bio ou une huile multifonctionnelle biodégradable comparable lubrifie et refroidit la chaîne en rotation.
  - ▶ Au cours du travail, graisser la chaîne après chaque recharge de la batterie.
  - ▶ Au cours du travail, contrôler régulièrement la tension de la chaîne. Si la tension de la chaîne est trop faible : retendre la chaîne.
- Au cours du travail, le guide-chaîne, la chaîne et le pignon peuvent devenir très chauds. L'utilisateur risque de se brûler.
  - ▶ Ne pas toucher le guide-chaîne, la chaîne ou le pignon très chauds.
  - ▶ Attendre que le guide-chaîne, la chaîne et le pignon soient refroidis.
  - ▶ Porter des gants de travail en matière résistante.
- Si, au cours du travail, l'on constate un changement d'état ou un comportement inhabituel de la scie de jardin à batterie, il est possible que la scie de jardin à batterie ne soit plus dans l'état requis pour une utilisation en toute sécurité. Cela peut causer des dégâts matériels et des personnes risquent d'être grièvement blessées.
  - ▶ Arrêter le travail, retirer la batterie et consulter un revendeur spécialisé STIHL.
- Au cours du travail, la scie de jardin à batterie peut produire des vibrations.
  - ▶ Porter des gants.
  - ▶ Faire des pauses.
  - ▶ Si l'on constate des symptômes qui pourraient signaler une perturbation de l'irrigation sanguine des mains : consulter un médecin.
- Si la chaîne en rotation heurte un objet dur, cela peut produire des étincelles. À proximité de matières facilement inflammables, les étincelles peuvent causer des incendies. Cela peut causer des dégâts matériels et des personnes risquent de subir des blessures très graves, voire mortelles.
  - ▶ Ne pas travailler à proximité de matières facilement inflammables.
- Lorsqu'on relâche la gâchette de commande, la chaîne continue de tourner pendant quelques instants. Si la chaîne en rotation entre en contact avec une personne, elle peut causer de graves coupures. Des personnes risquent d'être grièvement blessées.
  - ▶ Attendre que la chaîne ne tourne plus.

### ▲ DANGER

- Si l'on travaille dans le voisinage de câbles électriques sous tension, la chaîne risque d'entrer en contact avec les câbles sous tension et de les endommager. L'utilisateur peut alors subir des blessures graves, voire mortelles.
  - ▶ Ne pas travailler dans le voisinage de câbles électriques sous tension.

## 4.8 Forces de réaction

### 4.8.1 Forces de réaction

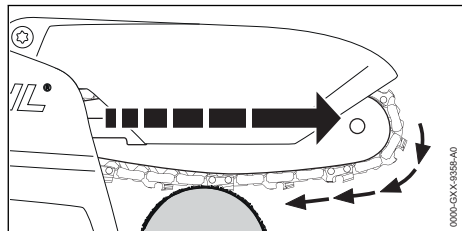

Lorsqu'on travaille avec le côté inférieur du guide-chaîne, la scie de jardin à batterie est tirée dans le sens opposé à l'utilisateur.

## ⚠ AVERTISSEMENT

- Si la chaîne en rotation heurte un objet dur et est rapidement freinée, la scie de jardin à batterie peut être brusquement et très fortement tirée dans le sens opposé à l'utilisateur. Des personnes risquent d'être blessées.
  - ▶ Tenir fermement la scie de jardin à batterie à deux mains.
  - ▶ Travailler comme décrit dans la présente Notice d'emploi.
  - ▶ Travailler avec le capot protecteur monté.
  - ▶ Ne travailler qu'avec un capot protecteur qui ne présente aucun endommagement et n'a pas été modifié.
  - ▶ Travailler avec une chaîne correctement affûtée et correctement tendue.
  - ▶ Mener le guide-chaîne dans la fente de coupe en le maintenant bien droit.
  - ▶ Appliquer correctement la butée contre le bois.
  - ▶ Travailler à pleins gaz.

## 4.9 Recharge

## ⚠ AVERTISSEMENT

- Au cours de la recharge, un chargeur endommagé ou défectueux peut dégager une odeur inhabituelle ou de la fumée. Cela peut causer des dégâts matériels et des personnes risquent d'être blessées.
  - ▶ Débrancher la fiche secteur de la prise de courant.
- Une dissipation de chaleur insuffisante peut entraîner une surchauffe du chargeur et risque de causer un incendie. Cela peut causer des dégâts matériels et des personnes risquent de subir des blessures très graves, voire mortelles.
  - ▶ Ne pas recouvrir le chargeur.

## 4.10 Branchement électrique

Un contact avec des composants sous tension peut se produire dans les cas suivants :

- Le cordon d'alimentation électrique ou la rallonge est endommagé.
- La fiche du cordon d'alimentation électrique ou de la rallonge est endommagée.
- La prise de courant n'est pas correctement installée.

## ⚠ DANGER

- Un contact avec des composants sous tension peut causer une électrocution. L'utilisateur risque de subir des blessures graves, voire mortelles.
  - ▶ S'assurer que le cordon d'alimentation électrique, la rallonge et leurs fiches ne sont pas endommagés.
    - ▶ Si le cordon d'alimentation électrique ou la rallonge est endommagé :
      - ▶ Ne pas toucher à l'endroit endommagé.
      - ▶ Retirer la fiche de la prise électrique.
  - ▶ Ne toucher à la rallonge et à sa fiche de branchement sur le secteur qu'avec les mains sèches.
  - ▶ Brancher la fiche secteur du cordon d'alimentation électrique ou de la rallonge sur une prise de courant dont le circuit est protégé par un contact de protection.
  - ▶ Brancher le chargeur sur un circuit passant par un disjoncteur à courant de défaut (30 mA, 30 ms).
- Si l'on utilise une rallonge endommagée ou qui ne convient pas, un choc électrique peut se produire. Des personnes risquent de subir des blessures graves, voire mortelles.
  - ▶ Utiliser une rallonge dont les fils ont la section qui convient,  19.6.

## ⚠ AVERTISSEMENT

- Au cours de la recharge, une tension ou une fréquence incorrecte du secteur peut produire une surtension dans le chargeur. Cela risquerait d'endommager le chargeur.
  - ▶ S'assurer que la tension et la fréquence du secteur d'alimentation électrique correspondent aux indications de la plaque signalétique du chargeur.
- Si l'on branche le chargeur sur une prise de courant multiple, des composants électriques peuvent être soumis à des surcharges au cours de la recharge. Les composants électriques peuvent chauffer et causer un incendie. Cela peut causer des dégâts matériels et des

personnes risquent de subir des blessures graves, voire mortelles.

- ▶ S'assurer que la somme des puissances indiquées sur la plaque signalétique du chargeur et sur les plaques signalétiques de toutes les machines électriques branchées sur cette prise de courant multiple ne dépasse pas la puissance indiquée sur la prise de courant multiple.
- Si le cordon d'alimentation électrique ou le câble de la rallonge n'est pas correctement posé, il risque d'être endommagé et il peut faire trébucher quelqu'un. Des personnes pourraient se blesser et le cordon d'alimentation électrique ou le câble de la rallonge pourrait être endommagé.
  - ▶ Poser le cordon d'alimentation électrique et le câble de la rallonge de telle sorte que personne ne risque de trébucher.
  - ▶ Poser le cordon d'alimentation électrique et le câble de la rallonge de telle sorte qu'ils ne soient pas tendus, ni emmêlés.
  - ▶ Poser le cordon d'alimentation électrique et le câble de la rallonge de telle sorte qu'ils ne risquent pas d'être pliés, pincés ou endommagés, ou de froter quelque part.
  - ▶ Préserver le cordon d'alimentation électrique et la rallonge de la chaleur, de l'huile et des produits chimiques.
  - ▶ Poser le cordon d'alimentation électrique et la rallonge sur une surface sèche.
- Au cours du travail, la rallonge se réchauffe. Si la chaleur ne peut pas se dissiper, elle risque de causer un incendie.
  - ▶ Si l'on utilise un enrouleur de câble : il faut dérouler complètement le câble.
- Si des câbles électriques ou des conduites sont posés dans le mur, on risque de les endommager en fixant le chargeur au mur. Un contact avec des câbles électriques peut causer un choc électrique. Des personnes peuvent être grièvement blessées et des dégâts matériels peuvent survenir.
  - ▶ S'assurer qu'il n'y a pas de câbles électriques, ni de conduites dans le mur, à l'endroit prévu pour la fixation.
- Si le chargeur n'est pas fixé au mur comme décrit dans la présente Notice d'emploi, le chargeur ou la batterie risque de tomber, ou bien le chargeur risque de trop chauffer. Cela risque de blesser des personnes et de causer des dégâts matériels.
  - ▶ Fixer le chargeur au mur comme décrit dans la présente Notice d'emploi.
- Si l'on fixe le chargeur au mur après avoir introduit une batterie, la batterie risque de

tomber du chargeur. Cela risque de blesser des personnes et de causer des dégâts matériels.

- ▶ C'est pourquoi il faut tout d'abord fixer le chargeur au mur et introduire ensuite la batterie.

## 4.11 Transport

### 4.11.1 Scie de jardin à batterie

#### ▲ AVERTISSEMENT

- Au cours du transport, la scie de jardin à batterie risque de se renverser ou de se déplacer. Cela peut causer des dégâts matériels et des personnes risquent d'être blessées.



- ▶ Retirer la batterie.

- ▶ Glisser le protège-chaîne par-dessus le guide-chaîne de telle sorte qu'il recouvre intégralement le guide-chaîne.
- ▶ Transporter la scie de jardin à batterie dans la sacoche jointe à la livraison.
- ▶ Assurer la scie de jardin à batterie avec des sangles ou un filet, de telle sorte qu'elle ne risque pas de se renverser ou de se déplacer.

### 4.11.2 Batterie

#### ▲ AVERTISSEMENT

- La batterie n'est pas protégée contre toutes les influences de l'environnement. Si la batterie est exposée à certaines influences de l'environnement, elle risque d'être endommagée et cela peut causer des dégâts matériels.
  - ▶ Ne pas transporter une batterie endommagée.
  - ▶ Si une sacoche est jointe à la livraison : transporter la batterie dans la sacoche jointe à la livraison.
- Au cours du transport, la batterie risque de se renverser ou de se déplacer. Cela risque de blesser des personnes et de causer des dégâts matériels.
  - ▶ Emballer la batterie de telle sorte qu'elle ne puisse pas se déplacer à l'intérieur de son emballage.
  - ▶ Assurer l'emballage de telle sorte qu'il ne puisse pas se déplacer.

### 4.11.3 Chargeur

## ▲ AVERTISSEMENT

- Au cours du transport, le chargeur risque de se renverser ou de se déplacer. Cela peut causer des dégâts matériels et des personnes risquent d'être blessées.
  - ▶ Débrancher la fiche secteur de la prise de courant.
  - ▶ Retirer la batterie.
  - ▶ Transporter le chargeur dans la sacoche jointe à la livraison.
  - ▶ Si une sacoche n'est pas jointe à la livraison : assurer le chargeur avec des sangles ou un filet, de telle sorte qu'il ne risque pas de se renverser ou de se déplacer.
- Le cordon d'alimentation électrique n'est pas prévu pour porter le chargeur. Le cordon d'alimentation électrique et le chargeur risqueraient d'être endommagés.
  - ▶ Enrouler le cordon d'alimentation électrique et le fixer au chargeur.

## 4.12 Rangement

### 4.12.1 Scie de jardin à batterie

## ▲ AVERTISSEMENT

- Les enfants ne peuvent pas reconnaître et évaluer les dangers de la scie de jardin à batterie. Les enfants risquent d'être grièvement blessés.



- ▶ Retirer la batterie.

- ▶ Glisser le protège-chaîne par-dessus le guide-chaîne de telle sorte qu'il recouvre intégralement le guide-chaîne.
- ▶ Conserver la scie de jardin à batterie hors de portée des enfants.
- L'humidité risque d'entraîner une corrosion des contacts électriques de la scie de jardin à batterie et des composants métalliques. Cela risquerait d'endommager la scie de jardin à batterie.



- ▶ Retirer la batterie.

- ▶ Conserver la scie de jardin à batterie au propre et au sec.

### 4.12.2 Batterie

## ▲ AVERTISSEMENT

- Les enfants ne peuvent pas reconnaître et évaluer les dangers de la batterie. Les enfants risquent de subir des blessures graves.
  - ▶ Conserver la batterie hors de portée des enfants.
- La batterie n'est pas protégée contre toutes les influences de l'environnement. Si la batterie est exposée à certaines influences de l'environnement, la batterie risque de subir des endommagements irréparables.
  - ▶ Conserver la batterie au propre et au sec.
  - ▶ Conserver la batterie dans un local fermé.
  - ▶ Conserver la batterie séparément de la scie de jardin à batterie.
  - ▶ Si l'on veut laisser la batterie dans le chargeur : débrancher la fiche secteur et conserver la batterie avec un niveau de charge compris entre 40 % et 60 % (2 DEL allumées de couleur verte).
  - ▶ Ne pas ranger la batterie à des températures inférieures ou supérieures à la plage de températures indiquée,  19.7.

### 4.12.3 Chargeur

## ▲ AVERTISSEMENT

- Les enfants ne peuvent pas reconnaître et évaluer les dangers d'un chargeur. Les enfants risquent de subir des blessures graves, voire mortelles.
  - ▶ Débrancher la fiche secteur.
  - ▶ Conserver le chargeur hors de portée des enfants.
- Le chargeur n'est pas protégé contre toutes les influences de l'environnement. Si le chargeur est exposé à certaines influences de l'environnement, le chargeur risque d'être endommagé.
  - ▶ Débrancher la fiche secteur.
  - ▶ Si le chargeur est chaud : laisser le chargeur refroidir.
  - ▶ Conserver le chargeur au propre et au sec.
  - ▶ Conserver le chargeur dans un local fermé.
  - ▶ Ne pas conserver le chargeur à des températures inférieures ou supérieures à la plage de températures indiquée,  19.7.
- Le cordon d'alimentation électrique n'est pas prévu pour porter ou suspendre le chargeur. Le cordon d'alimentation électrique et le chargeur risqueraient d'être endommagés.
  - ▶ Saisir et tenir le chargeur par le boîtier.
  - ▶ Suspendre le chargeur au support mural.



## 4.13 Nettoyage, entretien et réparation

### ⚠ AVERTISSEMENT

- Si l'on ne retire pas la batterie avant le nettoyage, la maintenance ou la réparation, la scie de jardin à batterie risque d'être mise en marche par mégarde. Des personnes peuvent être grièvement blessées et des dégâts matériels peuvent survenir.



- ▶ Retirer la batterie.

- Un nettoyage avec des détergents agressifs, un jet d'eau ou des objets pointus peut endommager la scie de jardin à batterie, le guide-chaîne, la chaîne, la batterie et le chargeur. Si la scie de jardin à batterie, le guide-chaîne, la chaîne, la batterie ou le chargeur ne sont pas nettoyés comme il faut, il est possible que des composants ne fonctionnent plus correctement et que des dispositifs de sécurité soient mis hors service. Des personnes risquent d'être grièvement blessées.
  - ▶ Nettoyer la scie de jardin à batterie, le guide-chaîne, la chaîne, la batterie et le chargeur comme décrit dans la présente Notice d'emploi.
- Si la scie de jardin à batterie, le guide-chaîne, la chaîne, la batterie et le chargeur ne sont pas entretenus ou réparés comme il faut, il est possible que des composants ne fonctionnent plus correctement et que des dispositifs de sécurité soient mis hors service. Des personnes risquent de subir des blessures graves, voire mortelles.
  - ▶ Ne pas effectuer soi-même la maintenance ou la réparation de la scie de jardin à batterie, de la batterie ou du chargeur.
  - ▶ Si une maintenance ou une réparation de la scie de jardin à batterie, de la batterie ou du chargeur s'avère nécessaire : consulter un revendeur spécialisé STIHL.
  - ▶ Effectuer la maintenance ou la réparation du guide-chaîne et de la chaîne comme décrit dans la présente Notice d'emploi.
- Au cours du nettoyage ou de la maintenance de la chaîne, l'utilisateur peut se couper sur les dents de coupe acérées. L'utilisateur risque d'être blessé.
  - ▶ Porter des gants de travail en matière résistante.

## 5 Préparatifs avant l'utilisation de la scie de jardin à batterie

### 5.1 Préparatifs avant l'utilisation de la scie de jardin à batterie

Avant chaque utilisation, effectuer impérativement les opérations suivantes :

- ▶ S'assurer que les composants suivants sont dans l'état impeccable requis pour la sécurité :
  - Scie de jardin à batterie, 4.6.1.
  - Guide-chaîne, 4.6.2.
  - Chaîne, 4.6.3.
  - Batterie, 4.6.4.
  - Chargeur, 4.6.5.
- ▶ Contrôler la batterie, 10.6.
- ▶ Recharger complètement la batterie, 6.2.
- ▶ Nettoyer la scie de jardin à batterie, 15.1.
- ▶ Monter le guide-chaîne et la chaîne, 7.1.1.
- ▶ Tendre la chaîne, 7.2.
- ▶ Graisser la chaîne, 7.3.
- ▶ Contrôler les éléments de commande, 10.5.
- ▶ Si ces opérations ne peuvent pas être exécutées : ne pas utiliser la scie de jardin à batterie, mais consulter un revendeur spécialisé STIHL.

## 6 Recharge de la batterie et DEL

### 6.1 Fixation du chargeur au mur

Le chargeur peut être fixé au mur.

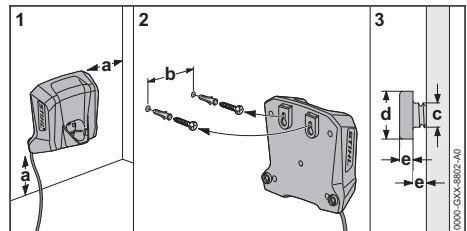

- ▶ Fixer le chargeur sur un mur en respectant les conditions suivantes :
  - On utilise le matériel de fixation approprié.
  - Le chargeur est à l'horizontale.
 Les cotes suivantes sont respectées :
  - a = au moins 100 mm
  - b = 54 mm
  - c = 4,5 mm
  - d = 9 mm
  - e = 2,5 mm

## 6.2 Recharge de la batterie

Le temps de recharge dépend de différents facteurs, par ex. de la température de la batterie ou de la température ambiante. Pour obtenir les performances optimales, respecter les plages de températures recommandées,  19.8. Le temps de recharge réel peut donc différer du temps de recharge indiqué dans la documentation. Pour le temps de recharge, voir [www.stihl.com/charging-times](http://www.stihl.com/charging-times).

Lorsque la fiche secteur est branchée sur une prise de courant et que l'on introduit la batterie dans le chargeur, la recharge démarre automatiquement. Une fois que la batterie est rechargée à fond, le chargeur s'éteint automatiquement.

Au cours de la recharge, la batterie et le chargeur se réchauffent.

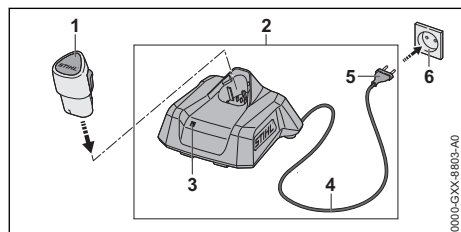

- ▶ Introduire la fiche secteur (5) dans une prise de courant (6) aisément accessible. Le chargeur (2) effectue un autotest. La DEL (3) s'allume env. 1 seconde de couleur verte et env. 1 seconde de couleur rouge.
- ▶ Poser le cordon d'alimentation électrique (4).
- ▶ Engager la batterie (1) dans les pièces de guidage du chargeur (2) et l'enfoncer jusqu'en butée. La DEL (3) est allumée ou clignote de couleur verte. La recharge de la batterie (1) est en cours.
- ▶ Une fois que la DEL (3) n'est plus allumée : la batterie (1) est rechargée à fond et peut être retirée du chargeur (2).
- ▶ Lorsque le chargeur (2) n'est plus utilisé : retirer la fiche secteur (5) de la prise de courant (6).

## 6.3 Affichage du niveau de charge

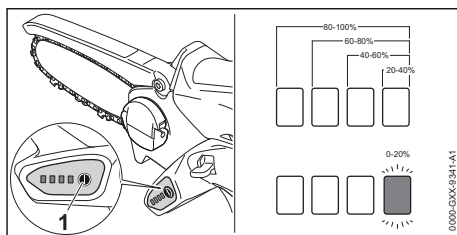

- ▶ Introduire la batterie.
- ▶ Enfoncer la touche (1). Les diodes électroluminescentes (DEL) s'allument de couleur verte pendant env. 5 secondes et indiquent le niveau de charge actuel.
- ▶ Si la DEL droite clignote de couleur verte : recharger la batterie.

## 6.4 DEL sur la scie de jardin à batterie

Les diodes électroluminescentes (DEL) peuvent indiquer le niveau de charge de la batterie ou signaler des dérangements. Les DEL peuvent être allumées continuellement ou clignoter de couleur verte ou rouge.

Si les DEL sont allumées ou clignotent de couleur verte, elles indiquent le niveau de charge actuel.

- ▶ Si les LED sont allumées ou clignotent de couleur rouge : éliminer les dérangements,  18. Il y a un dérangement dans la scie de jardin à batterie ou dans la batterie.

## 6.5 DEL sur le chargeur

La diode électroluminescente (DEL) indique l'état du chargeur ou signale des dérangements. La DEL peut être allumée continuellement ou clignoter de couleur verte ou rouge.

Si la DEL est allumée ou clignote de couleur verte, la recharge de la batterie est en cours.

- ▶ Si la DEL est allumée ou clignote de couleur rouge : éliminer les dérangements,  18. Il y a un dérangement dans le chargeur ou dans la batterie.

## 7 Assemblage de la scie de jardin à batterie

### 7.1 Démontage et montage du guide-chaîne et de la chaîne

#### 7.1.1 Démontage du guide-chaîne et de la chaîne

- ▶ Arrêter la scie de jardin à batterie et retirer la batterie.

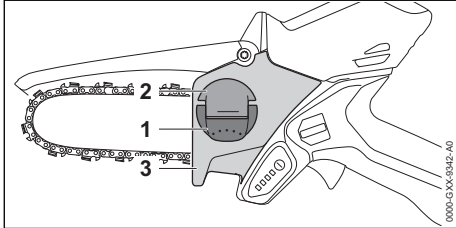

- ▶ Relever l'ailette (1) de l'écrou à ailette (2).
- ▶ Tourner l'écrou à ailette (2) dans le sens inverse des aiguilles d'une montre jusqu'à ce qu'il puisse être enlevé du couvercle de pignon (3).
- ▶ Enlever le couvercle de pignon (3).
- ▶ Enlever le guide-chaîne et la chaîne.

#### 7.1.2 Montage du guide-chaîne et de la chaîne

Les combinaisons de guide-chaîne et de chaîne qui conviennent pour le pignon respectif et dont le montage est autorisé sont indiquées dans les caractéristiques techniques, 20.1.

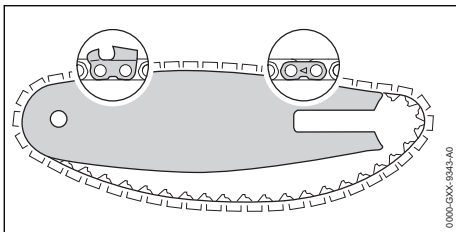

- ▶ Poser la chaîne dans la rainure du guide-chaîne de telle sorte que, sur la face supérieure du guide-chaîne, les flèches estampées sur les maillons intermédiaires de la chaîne soient orientées dans le sens de rotation.

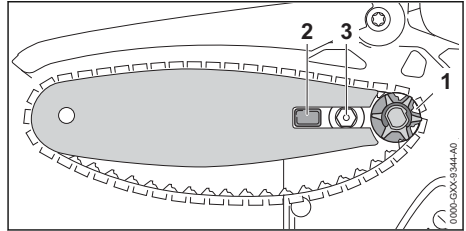

- ▶ Poser le guide-chaîne avec la chaîne sur la scie de jardin à batterie de telle sorte que les conditions suivantes soient remplies :
  - Les maillons d'entraînement de la chaîne sont en prise sur les dents du pignon (1).
  - Le tourillon (2) se trouve dans le trou oblong du guide-chaîne.
  - La vis à embase (3) se trouve dans le trou oblong du guide-chaîne.

L'orientation du guide-chaîne ne joue aucun rôle. Le texte imprimé sur le guide-chaîne peut aussi se trouver à l'envers.

- ▶ Tendre la chaîne.
- ▶ Appliquer le couvercle de pignon contre la scie de jardin à batterie de telle sorte qu'il affleure avec la scie de jardin à batterie.
- ▶ Tourner l'écrou à ailette dans le sens des aiguilles d'une montre jusqu'à ce que le couvercle de pignon soit fermement fixé sur la scie de jardin à batterie.
- ▶ Rabattre l'ailette de l'écrou à ailette.

### 7.2 Tension de la chaîne

Au cours du travail, la chaîne se dilate ou se rétrécit. La tension de la chaîne varie. Au cours du travail, il faut régulièrement contrôler la tension de la chaîne et retendre la chaîne si nécessaire.

- ▶ Arrêter la scie de jardin à batterie et retirer la batterie.

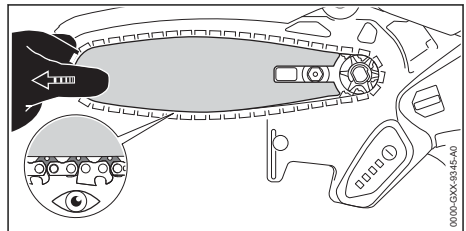

- ▶ Relever l'ailette de l'écrou à ailette.
- ▶ Tourner l'écrou à ailette de 2 tours dans le sens inverse des aiguilles d'une montre. L'écrou à ailette est desserré.

## ! AVERTISSEMENT

- Les dents de coupe de la chaîne sont acérées. L'utilisateur risque de se couper.
    - ▶ Porter des gants de travail en matière résistante.
- 
- ▶ Déplacer le guide-chaîne vers la gauche ou vers la droite, jusqu'à ce que la condition suivante soit réalisée : Sur le côté inférieur du guide-chaîne, la moitié de la longueur des maillons d'entraînement de la chaîne est encore visible.
  - ▶ Tourner l'écrou à ailette dans le sens des aiguilles d'une montre jusqu'à ce que le couvercle de pignon soit fermement fixé sur la scie de jardin à batterie.
  - ▶ Si, en saisissant la chaîne entre deux doigts et en exerçant un faible effort, on peut encore la faire glisser sur le guide-chaîne : la tension de la chaîne est correcte.
  - ▶ Si, sur le côté inférieur du guide-chaîne, les maillons d'entraînement de la chaîne sont entièrement visibles : répéter le réglage de la tension de la chaîne.
  - ▶ Rabattre l'ailette de l'écrou à ailette.

## 7.3 Graissage de la chaîne

L'huile multifonctionnelle STIHL Multioil Bio ou une huile multifonctionnelle biodégradable comparable lubrifie et refroidit la chaîne en rotation.

- ▶ Arrêter la scie de jardin à batterie et retirer la batterie.
- ▶ Poser la scie de jardin à batterie sur une surface plane, de telle sorte que le couvercle de pignon soit orienté vers le haut.
- ▶ Nettoyer le guide-chaîne et la chaîne à l'aide d'un pinceau, d'une brosse douce ou d'un produit STIHL dissolvant la résine.

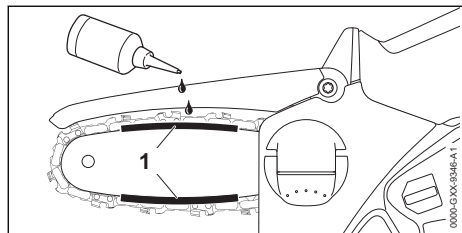

- ▶ Appliquer de l'huile multifonctionnelle dans la zone (1), entre le guide-chaîne et la chaîne.
- ▶ Introduire la batterie.
- ▶ Mettre la scie de jardin à batterie en marche. L'huile multifonctionnelle se répartit sur la chaîne. La chaîne est graissée.

## 8 Introduction et extraction de la batterie

### 8.1 Introduction de la batterie

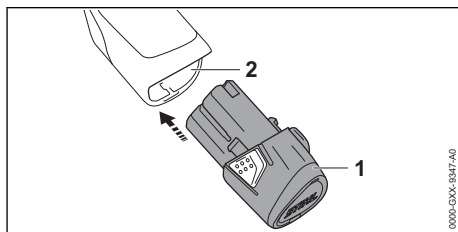

- ▶ Enfoncer la batterie (1) à fond dans le logement pour batterie (2). La batterie (1) s'encliquette avec un déclic.

### 8.2 Extraction de la batterie

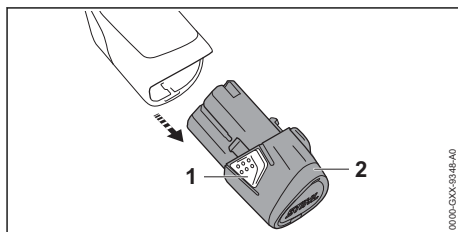

- ▶ Enfoncer les deux crochets d'encliquetage (1). La batterie (2) est déverrouillée et peut être retirée.

## 9 Mise en marche et arrêt de la scie de jardin à batterie

### 9.1 Mise en marche de la scie de jardin à batterie

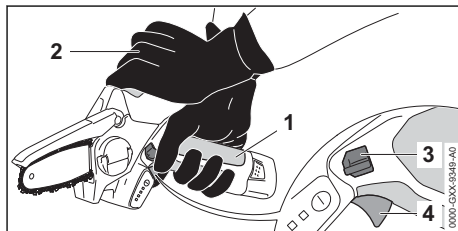

- ▶ Tenir la scie de jardin à batterie de la main droite, par la zone de prise (1) de la poignée de commande, en entourant la poignée de commande avec le pouce.
- ▶ Tenir et guider la scie de jardin à batterie avec l'autre main, par la partie du carter faisant office de poignée (2).

- ▶ Enfoncez le bouton de blocage (3) avec le pouce et le maintenir enfoncé.
- ▶ Enfoncez la gâchette de commande (4) avec l'index et la maintenir enfoncée.  
La scie de jardin à batterie accélère et la chaîne est entraînée. Le bouton de blocage (3) peut être relâché.

## 9.2 Arrêt de la scie de jardin à batterie

- ▶ Relâcher la gâchette de commande.  
La chaîne ne tourne plus.
- ▶ Si la chaîne ne s'arrête pas : retirer la batterie et consulter un revendeur spécialisé STIHL.  
La scie de jardin à batterie est défectueuse.

# 10 Contrôle de la scie de jardin à batterie et de la batterie

## 10.1 Contrôle du pignon

- ▶ Arrêter la scie de jardin à batterie et retirer la batterie.
- ▶ Démontez le couvercle de pignon.
- ▶ Démontez le guide-chaîne et la chaîne.

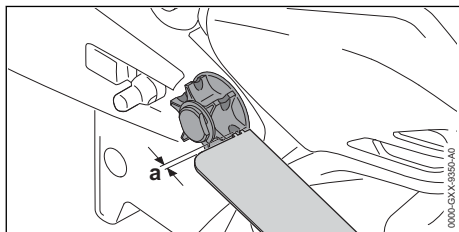

- ▶ Contrôler les traces d'usure du pignon avec un gabarit de contrôle STIHL.
- ▶ Si la profondeur des traces d'usure dépasse la cote  $a = 0,5 \text{ mm}$  : ne pas utiliser la scie de jardin à batterie, mais consulter un revendeur spécialisé STIHL.  
Le pignon doit être remplacé.

## 10.2 Contrôle du guide-chaîne

- ▶ Arrêter la scie de jardin à batterie et retirer la batterie.
- ▶ Démontez la chaîne et le guide-chaîne.

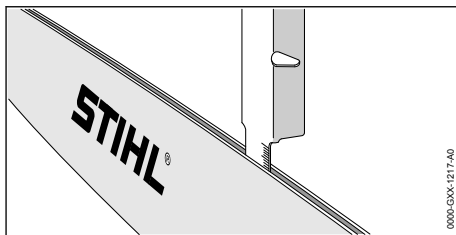

- ▶ Mesurer la profondeur de la rainure du guide-chaîne à l'aide de la jauge d'un gabarit d'affûtage STIHL.
- ▶ Remplacer le guide-chaîne si l'une des conditions suivantes est remplie :
  - Le guide-chaîne est endommagé.
  - La profondeur de rainure mesurée est inférieure à la profondeur de rainure minimale du guide-chaîne, 19.3.
  - La rainure du guide-chaîne est resserrée ou évasée.
- ▶ Au moindre doute : consulter un revendeur spécialisé STIHL.

## 10.3 Contrôle de la chaîne

- ▶ Arrêter la scie de jardin à batterie et retirer la batterie.

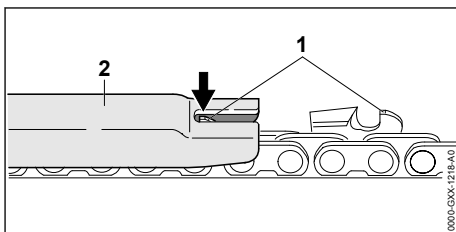

- ▶ Mesurer la hauteur des limiteurs de profondeur (1) à l'aide d'un gabarit d'affûtage STIHL (2). Le gabarit d'affûtage STIHL doit convenir pour le pas de la chaîne.
- ▶ Si un limiteur de profondeur (1) dépasse du gabarit d'affûtage (2) : rectifier le limiteur de profondeur (1) à la lime, 16.1.

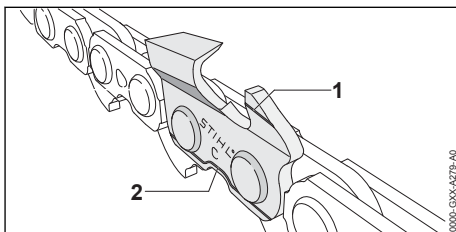

- ▶ Contrôler si les repères (1 et 2) sont visibles sur les dents de coupe.

- ▶ Si l'un des repères d'usure n'est pas visible sur une dent de coupe : ne pas utiliser la chaîne, mais consulter un revendeur spécialisé STIHL.
- ▶ À l'aide d'un gabarit d'affûtage STIHL, vérifier l'angle d'affûtage de 30° des dents de coupe. Le gabarit d'affûtage STIHL doit convenir pour le pas de la chaîne.
- ▶ Si l'angle d'affûtage de 30° n'a pas été respecté : affûter la chaîne.
- ▶ Au moindre doute : consulter un revendeur spécialisé STIHL.

## 10.4 Contrôle du capot protecteur

- ▶ Retirer la batterie.



### AVERTISSEMENT

- Les dents de coupe de la chaîne sont acérées. L'utilisateur risque de se couper.
  - ▶ Porter des gants de travail en matière résistante.
- ▶ Faire pivoter le capot protecteur vers le haut et le relâcher. Le capot protecteur revient dans sa position initiale, sous l'effet de son ressort.
- ▶ Si le capot protecteur fonctionne difficilement ou ne revient pas dans sa position initiale, sous l'effet de son ressort : ne pas utiliser la scie de jardin à batterie, mais consulter un revendeur spécialisé STIHL. Le capot protecteur est défectueux.

## 10.5 Contrôle des éléments de commande

### Bouton de blocage et gâchette de commande

- ▶ Retirer la batterie.
- ▶ Essayer d'enfoncer la gâchette de commande sans enfoncer le bouton de blocage.
- ▶ S'il est possible d'enfoncer la gâchette de commande : ne pas utiliser la scie de jardin à batterie, mais consulter un revendeur spécialisé STIHL. Le bouton de blocage est défectueux.
- ▶ Appuyer sur le bouton de blocage et le maintenir enfoncé.
- ▶ Enfoncer la gâchette de commande et la relâcher.
- ▶ Si la gâchette de commande fonctionne difficilement ou ne revient pas dans la position initiale, sous l'effet de son ressort : ne pas utiliser la scie de jardin à batterie, mais consulter un revendeur spécialisé STIHL. La gâchette de commande est défectueuse.

## Mise en marche de la scie de jardin à batterie

- ▶ Introduire la batterie.
- ▶ Appuyer sur le bouton de blocage et le maintenir enfoncé.
- ▶ Enfoncer la gâchette de commande et la maintenir enfoncée. La chaîne tourne.
- ▶ Si 3 DEL clignotent de couleur rouge : retirer la batterie et consulter un revendeur spécialisé STIHL. Il y a un dérangement à l'intérieur de la scie de jardin à batterie.
- ▶ Relâcher la gâchette de commande. La chaîne ne tourne plus.
- ▶ Si la chaîne ne s'arrête pas : retirer la batterie et consulter un revendeur spécialisé STIHL. La scie de jardin à batterie est défectueuse.

## 10.6 Contrôle de la batterie

- ▶ Introduire la batterie.
- ▶ Appuyer sur la touche de la scie de jardin à batterie. Les DEL sont allumées continuellement ou clignotent.
- ▶ Si les DEL ne sont pas allumées continuellement et ne clignotent pas non plus : ne pas utiliser la scie de jardin à batterie et la batterie, mais consulter un revendeur spécialisé STIHL. Il y a un dérangement dans la scie de jardin à batterie ou dans la batterie.

# 11 Travail avec la scie de jardin à batterie

## 11.1 Prise en mains et utilisation de la scie de jardin à batterie

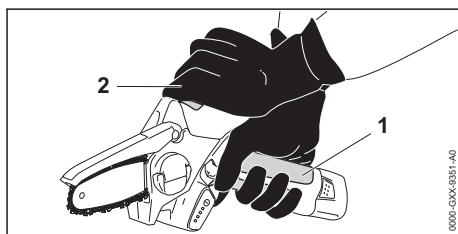

- ▶ Tenir et mener la scie de jardin à batterie d'une main, par la zone de prise (1) de la poignée de commande, en entourant la poignée de commande avec le pouce.
- ▶ Tenir et guider la scie de jardin à batterie avec l'autre main, par la partie du carter faisant office de poignée (2).

## 11.2 Technique de coupe

- ▶ Attaquer la coupe avec la chaîne tournant au régime maximal.

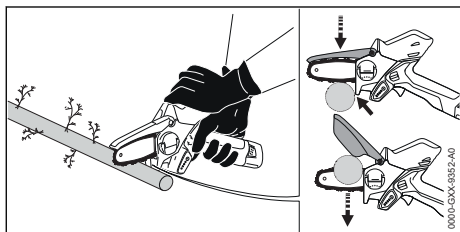

- ▶ Appliquer la butée et l'utiliser comme pivot.
- ▶ Traverser entièrement le bois avec le guide-chaîne.
- ▶ À la fin de la coupe, l'utilisateur doit reprendre tout le poids de la scie de jardin à batterie.
- ▶ Ne couper qu'une seule branche à la fois.

Pour obtenir les performances optimales, respecter les plages de températures recommandées, 19.8.

## 12 Après le travail

### 12.1 Après le travail

- ▶ Arrêter la scie de jardin à batterie et retirer la batterie.
- ▶ Si la scie de jardin à batterie est mouillée : laisser sécher la scie de jardin à batterie.
- ▶ Si la batterie est mouillée ou humide : faire sécher la batterie, 19.8.
- ▶ Nettoyer la scie de jardin à batterie.
- ▶ Nettoyer le guide-chaîne et la chaîne.
- ▶ Glisser le protecteur de chaîne par-dessus le guide-chaîne de telle sorte qu'il recouvre intégralement le guide-chaîne.
- ▶ Nettoyer la batterie.

## 13 Transport

### 13.1 Transport de la scie de jardin à batterie

- ▶ Arrêter la scie de jardin à batterie et retirer la batterie.
- ▶ Glisser le protecteur de chaîne par-dessus le guide-chaîne de telle sorte qu'il recouvre intégralement le guide-chaîne.

#### Portage de la scie de jardin à batterie

- ▶ Porter la scie de jardin à batterie d'une main, par la poignée de commande, de telle sorte que le guide-chaîne soit orienté vers le bas.

### Transport de la scie de jardin à batterie dans un véhicule

- ▶ Transporter la scie de jardin à batterie dans la sacoche jointe à la livraison.
- ▶ Assurer la sacoche de telle sorte qu'elle ne risque pas de se renverser ou de se déplacer.
- ▶ Si une sacoche n'est pas jointe à la livraison : assurer la scie de jardin à batterie de telle sorte qu'elle ne risque pas de se renverser ou de se déplacer.

### 13.2 Transport de la batterie

- ▶ Arrêter la scie de jardin à batterie et retirer la batterie.
- ▶ S'assurer que la batterie se trouve dans l'état impeccable requis pour la sécurité.
- ▶ Mettre la batterie dans la sacoche jointe à la livraison.
- ▶ Si une sacoche n'est pas jointe à la livraison : emballer la batterie de telle sorte qu'elle ne puisse pas se déplacer à l'intérieur de son emballage.
- ▶ Assurer l'emballage de telle sorte qu'il ne puisse pas se déplacer.

La batterie est soumise aux exigences applicables au transport de marchandises dangereuses. La batterie est classée dans la catégorie UN 3480 (batteries lithium-ion) et elle a été testée conformément aux prescriptions du « Manuel d'épreuves et de critères », partie III, sous-section 38.3 de l'ONU.

Pour les prescriptions relatives au transport, voir : [www.stihl.com/safety-data-sheets](http://www.stihl.com/safety-data-sheets).

### 13.3 Transport du chargeur

- ▶ Débrancher la fiche secteur de la prise de courant.
- ▶ Retirer la batterie.
- ▶ Enrouler le cordon d'alimentation électrique et le fixer au chargeur.
- ▶ Si l'on transporte le chargeur dans un véhicule :
  - ▶ Transporter le chargeur dans la sacoche jointe à la livraison.
  - ▶ Assurer la sacoche de telle sorte qu'elle ne risque pas de se renverser ou de se déplacer.
  - ▶ Si une sacoche n'est pas jointe à la livraison : assurer le chargeur de telle sorte qu'il ne risque pas de se renverser ou de se déplacer.

## 14 Rangement

### 14.1 Rangement de la scie de jardin à batterie

- ▶ Arrêter la scie de jardin à batterie et retirer la batterie.
- ▶ Glisser le protège-chaîne par-dessus le guide-chaîne de telle sorte qu'il recouvre intégralement le guide-chaîne.
- ▶ Ranger la scie de jardin à batterie de telle sorte que les conditions suivantes soient remplies :
  - La scie de jardin à batterie ne risque pas de se renverser ou de se déplacer.
  - La scie de jardin à batterie se trouve hors de portée des enfants.
  - La scie de jardin à batterie est propre et sèche.
  - La chaîne est graissée.

### 14.2 Rangement de la batterie

STIHL conseille de conserver la batterie avec un niveau de charge compris entre 40 % et 60 % (2 DEL allumées de couleur verte).

- ▶ Ranger la batterie de telle sorte que les conditions suivantes soient remplies :
  - La batterie se trouve hors de portée des enfants.
  - La batterie est propre et sèche.
  - La batterie est conservée dans un local fermé.
  - La batterie est séparée de la scie de jardin à batterie.
  - Si l'on veut laisser la batterie dans le chargeur : débrancher la fiche secteur et conserver la batterie avec un niveau de charge compris entre 40 % et 60 % (2 DEL allumées de couleur verte).
  - La batterie rangée n'est pas exposée à des températures inférieures ou supérieures à la plage de températures indiquée,  19.7.

#### AVIS

- Si la batterie n'est pas rangée comme décrit dans la présente Notice d'emploi, la batterie peut subir une décharge profonde et par conséquent des dommages irréparables.
  - ▶ Avant de ranger une batterie déchargée, la recharger. STIHL conseille de conserver la batterie avec un niveau de charge compris entre 40 % et 60 % (2 DEL allumées de couleur verte).
  - ▶ Conserver la batterie séparément de la scie de jardin à batterie.

### 14.3 Rangement du chargeur

- ▶ Retirer la fiche de la prise électrique.

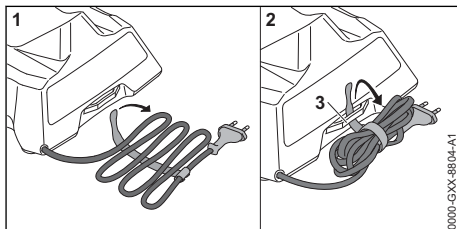

- ▶ Enrouler le cordon d'alimentation électrique et le fixer au chargeur.
- ▶ Ranger le chargeur de telle sorte que les conditions suivantes soient remplies :
  - Le chargeur se trouve hors de portée des enfants.
  - Le chargeur est propre et sec.
  - Le chargeur est conservé dans un local fermé.
  - Le chargeur n'est pas suspendu au cordon d'alimentation électrique, ni à l'attache (3) de cordon d'alimentation électrique.
  - Le chargeur rangé n'est pas exposé à des températures inférieures ou supérieures à la plage de températures indiquée,  19.7.

## 15 Nettoyage

### 15.1 Nettoyage de la scie de jardin à batterie

- ▶ Arrêter la scie de jardin à batterie et retirer la batterie.
- ▶ Nettoyer la scie de jardin à batterie avec un chiffon humide ou un produit STIHL dissolvant la résine.
- ▶ Nettoyer les fentes d'aération avec un pinceau.
- ▶ Démonter le couvercle de pignon.
- ▶ Nettoyer la zone située autour du pignon avec un chiffon humide ou avec un produit STIHL dissolvant la résine.
- ▶ Extraire les corps étrangers qui pourraient se trouver dans le logement pour batterie et nettoyer le logement pour batterie avec un chiffon humide.
- ▶ Nettoyer les contacts électriques du logement pour batterie à l'aide d'un pinceau ou d'une brosse douce.
- ▶ Monter le couvercle de pignon.

### 15.2 Nettoyage du guide-chaîne et de la chaîne

- ▶ Arrêter la scie de jardin à batterie et retirer la batterie.



- ▶ Démontez le guide-chaîne et la chaîne.

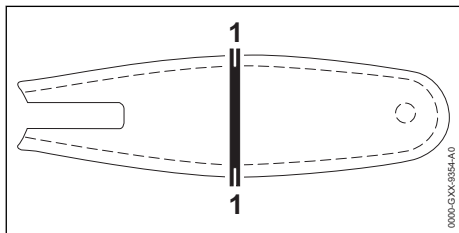

- ▶ Nettoyer la rainure (1) à l'aide d'un pinceau, d'une brosse douce ou d'un produit STIHL dissolvant la résine.
- ▶ Nettoyer la chaîne à l'aide d'un pinceau, d'une brosse douce ou d'un produit STIHL dissolvant la résine.
- ▶ Monter le guide-chaîne et la chaîne.
- ▶ Graisser la chaîne.

### 15.3 Nettoyage de la batterie

- ▶ Nettoyer la batterie avec un chiffon humide.

### 15.4 Nettoyage du chargeur

- ▶ Retirer la fiche de la prise électrique.
- ▶ Nettoyer le chargeur avec un chiffon humide.
- ▶ Nettoyer les contacts électriques du chargeur à l'aide d'un pinceau ou d'une brosse douce.

## 16 Maintenance

### 16.1 Affûtage de la chaîne

Pour affûter correctement la chaîne, il faut être bien entraîné.

Des limes STIHL, des outils d'affûtage STIHL, des affûteuses STIHL et la brochure « Affûtage des chaînes STIHL » facilitent l'affûtage correct de la chaîne. La brochure est mise à disposition à l'adresse suivante [www.stihl.com/sharpening-brochure](http://www.stihl.com/sharpening-brochure).

STIHL recommande de faire affûter les chaînes par un revendeur spécialisé STIHL.



#### AVERTISSEMENT

- Les dents de coupe de la chaîne sont acérées. L'utilisateur risque de se couper.
  - ▶ Porter des gants de travail en matière résistante.

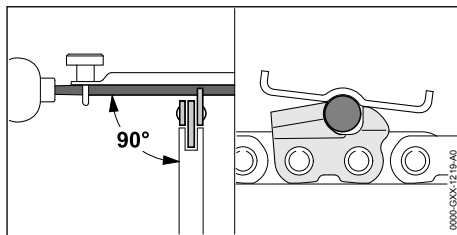

- ▶ Limer chaque dent de coupe avec une lime ronde, de telle sorte que les conditions suivantes soient remplies :
  - La lime ronde convient pour le pas de la chaîne.
  - La lime ronde est menée de l'intérieur vers l'extérieur.
  - La lime ronde est menée à angle droit par rapport au guide-chaîne.
  - L'angle d'affûtage de 30° est respecté.

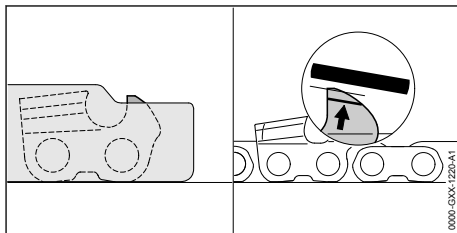

- ▶ Limer les limiteurs de profondeur avec une lime plate, de telle sorte qu'ils affleurent avec le gabarit d'affûtage STIHL et soient parallèles au repère d'usure. Le gabarit d'affûtage STIHL doit convenir pour le pas de la chaîne.
- ▶ Au moindre doute : consulter un revendeur spécialisé STIHL.

## 17 Réparation

### 17.1 Réparation de la scie de jardin à batterie, de la batterie et du chargeur

L'utilisateur ne peut pas réparer lui-même la scie de jardin à batterie, le guide-chaîne, la chaîne, la batterie ou le chargeur.



- ▶ Si la scie de jardin à batterie, le guide-chaîne ou la chaîne est endommagé : ne pas utiliser la scie de jardin à batterie, le guide-chaîne ou la chaîne, mais consulter un revendeur spécialisé STIHL.
- ▶ Si la batterie est défectueuse ou endommagée : remplacer la batterie.
- ▶ Si le chargeur est défectueux ou endommagé : remplacer le chargeur.

- Si le cordon d'alimentation électrique est défectueux ou endommagé : ne pas utiliser le chargeur, mais faire remplacer le cordon d'ali-

mentation électrique par un revendeur spécialisé STIHL.

## 18 Dépannage

### 18.1 Élimination des dérangements de la scie de jardin à batterie ou de la batterie

Défaut	DEL sur la scie de jardin à batterie	Cause	Remède
La scie de jardin à batterie ne démarre pas à la mise en marche.	1 DEL clignote de couleur verte.	Le niveau de charge de la batterie est insuffisant.	► Recharger la batterie.
	1 DEL est allumée de couleur rouge.	La batterie est trop chaude ou trop froide.	► Retirer la batterie. ► Laisser la batterie refroidir / se réchauffer.
	3 DEL clignent de couleur rouge.	Il y a un dérangement à l'intérieur de la scie de jardin à batterie.	► Retirer la batterie et la remettre en place. ► Mettre la scie de jardin à batterie en marche. ► Si 3 DEL clignent encore de couleur rouge : ne pas utiliser la scie de jardin à batterie, mais consulter un revendeur spécialisé STIHL.
	3 DEL sont allumées de couleur rouge.	La scie de jardin à batterie est trop chaude.	► Retirer la batterie. ► Laisser la scie de jardin à batterie refroidir.
	4 DEL clignent de couleur rouge.	Il y a un dérangement dans la batterie.	► Retirer la batterie. ► Nettoyer les contacts électriques du logement pour batterie. ► Introduire la batterie. ► Mettre la scie de jardin à batterie en marche. ► Si 4 DEL clignent encore de couleur rouge : ne pas utiliser la batterie, mais consulter un revendeur spécialisé STIHL.
		La connexion électrique entre la scie de jardin à batterie et la batterie est coupée.	► Retirer la batterie. ► Nettoyer les contacts électriques du logement pour batterie. ► Introduire la batterie.
		La scie de jardin à batterie ou la batterie est humide.	► Faire sécher la scie de jardin à batterie ou la batterie,  19.8.
		La chaîne est coincée.	► Retirer la batterie. ► Nettoyer la scie de jardin à batterie,  15.1.
La scie de jardin à batterie s'arrête au cours de l'utilisation.	3 DEL sont allumées de couleur rouge.	La scie de jardin à batterie est trop chaude.	► Retirer la batterie. ► Laisser la scie de jardin à batterie refroidir.
		Il y a un dérangement électrique.	► Retirer la batterie et la remettre en place. ► Mettre la scie de jardin à batterie en marche.
Le rendement de coupe de la scie de jardin à batterie baisse.	1 DEL clignote de couleur verte.	Le niveau de charge de la batterie est insuffisant.	► Recharger la batterie.

Défaut	DEL sur la scie de jardin à batterie	Cause	Remède
		La chaîne n'est pas correctement affûtée.	► Affûter correctement la chaîne.
		La chaîne est trop fortement tendue.	► Tendre correctement la chaîne.
		Le graissage de la chaîne n'est pas suffisant.	► Graisser la chaîne.
Le temps de fonctionnement de la scie de jardin à batterie est trop court.		La batterie n'est pas complètement rechargée.	► Recharger complètement la batterie.
		La durée de vie de la batterie a été dépassée.	► Remplacer la batterie.

## 18.2 Élimination des dérangements du chargeur

Défaut	DEL sur le chargeur	Cause	Remède
La batterie n'est pas rechargée.	La DEL est allumée de couleur rouge.	La batterie est trop chaude ou trop froide.	► Laisser la batterie dans le chargeur. La recharge commence automatiquement, dès que la batterie se trouve dans la plage de températures admissibles.
	La DEL clignote de couleur rouge.	La connexion électrique entre le chargeur et la batterie est coupée.	► Retirer la batterie. ► Nettoyer les contacts électriques du chargeur. ► Introduire la batterie.
		Il y a un dérangement dans le chargeur.	► Ne pas utiliser le chargeur, mais consulter un revendeur spécialisé STIHL.
		Il y a un dérangement dans la batterie.	► Ne pas utiliser la batterie, mais consulter un revendeur spécialisé STIHL.
Le chargeur n'effectue pas d'autotest.	La DEL ne s'allume pas env. 1 seconde de couleur verte et env. 1 seconde de couleur rouge.	La liaison électrique avec le chargeur a été brièvement coupée.	► Retirer la fiche de la prise électrique. ► Attendre 1 minute. ► Brancher la fiche secteur sur la prise de courant.

## 19 Caractéristiques techniques

### 19.1 Scie de jardin à batterie STIHL GTA 26

- Batterie autorisée : STIHL AP
- Poids sans batterie, avec guide-chaîne et chaîne : 1,2 kg

Pour le temps de fonctionnement, voir [www.stihl.com/battery-life](http://www.stihl.com/battery-life).

### 19.2 Pignons

- Les pignons suivants peuvent être utilisés :
- à 6 dents pour 1/4" P
  - Vitesse maximale de la chaîne : 8,0 m/s

### 19.3 Profondeur de rainure minimale des guide-chaînes

- La profondeur de rainure minimale dépend du pas du guide-chaîne.
- 1/4" P : 4 mm

### 19.4 Batterie STIHL AS

- Technologie de batterie : lithium-ion
- Tension : 10,8 V

- Capacité en Ah : voir plaque signalétique
- Capacité énergétique en Wh : voir plaque signalétique
- Poids en kg : voir plaque signalétique

## 19.5 Chargeur STIHL AL 1

- Tension nominale : voir la plaque signalétique
- Fréquence : voir la plaque signalétique
- Puissance nominale : voir la plaque signalétique
- Intensité du courant de charge : voir la plaque signalétique
- Capacité énergétique maximale de la batterie autorisée STIHL AS : 12,5 Ah

Pour les temps de recharge, voir [www.stihl.com/charging-times](http://www.stihl.com/charging-times).

## 19.6 Rallonges

Si l'on utilise une rallonge, suivant la tension et la longueur de cette rallonge, ses fils doivent avoir au moins les sections suivantes :

**Si la plaquette signalétique indique une tension nominale de 220 V à 240 V :**

- Jusqu'à une longueur de câble de 20 m : AWG 15 / 1,5 mm<sup>2</sup>
- Pour une longueur de câble de 20 m à 50 m : AWG 13 / 2,5 mm<sup>2</sup>

**Si la plaquette signalétique indique une tension nominale de 100 V à 127 V :**

- Jusqu'à une longueur de câble de 10 m : AWG 14 / 2,0 mm<sup>2</sup>
- Pour une longueur de câble de 10 m à 30 m : AWG 12 / 3,5 mm<sup>2</sup>

## 19.7 Limites de température

### AVERTISSEMENT

- La batterie n'est pas protégée contre toutes les influences de l'environnement. Si la batterie est exposée à certaines influences de l'environnement, la batterie risque de prendre feu ou d'exploser. Des personnes peuvent être grièvement blessées et des dégâts matériels peuvent survenir.
  - ▶ Ne pas recharger la batterie à une température inférieure à - 20 °C ou supérieure à + 50 °C.
  - ▶ Ne pas utiliser la scie de jardin à batterie, la batterie ou le chargeur à une température inférieure à - 20 °C ou supérieure à + 50 °C.
  - ▶ Ne pas ranger la scie de jardin à batterie, la batterie ou le chargeur à un endroit où ils risqueraient d'être exposés à une température inférieure à - 20 °C ou supérieure à + 70 °C.

## 19.8 Plages de températures recommandées

Pour obtenir les performances optimales de la scie de jardin à batterie, de la batterie et du chargeur, respecter les plages de températures suivantes :

- Recharge : de + 5 °C à + 40 °C
- Utilisation : de - 10 °C à + 40 °C
- Remisage : de - 20 °C à + 50 °C

Si la batterie est rechargée, utilisée ou rangée à des températures supérieures ou inférieures aux plages de températures recommandées, cela peut réduire ses performances.

Si la batterie est mouillée ou humide, faire sécher la batterie pendant au moins 48 h à une température supérieure à + 15 °C et inférieure à + 50 °C, et dans un environnement avec un taux d'humidité de l'air inférieur à 70 %. Avec un taux d'humidité de l'air supérieur, le temps de séchage nécessaire peut être plus long.

## 19.9 Niveaux sonores et taux de vibrations

La valeur K pour le niveau de pression sonore est de 2 dB(A). La valeur K pour le niveau de puissance acoustique est de 2 dB(A). La valeur K pour le taux de vibrations est de 2 m/s<sup>2</sup>.

STIHL recommande de porter une protection auditive.

- Niveau de pression sonore  $L_{pA}$  suivant EN 62841-4-1 : 77 dB(A)
- Niveau de puissance acoustique  $L_{wA}$  suivant EN 62841-4-1 : 86 dB(A)
- Taux de vibrations  $a_{hv}$  mesuré suivant la norme EN 62841-4-1, à la
  - poignée de commande : 2,8 m/s<sup>2</sup>
  - zone de prise : 2,9 m/s.

Les niveaux sonores et les taux de vibrations indiqués ont été mesurés suivant une procédure de contrôle normalisée et ils peuvent être utilisés pour la comparaison d'appareils électriques. Les vibrations engendrées dans la pratique peuvent différer des valeurs indiquées, suivant le genre d'utilisation. Les niveaux sonores et les taux de vibrations indiqués peuvent servir de référence pour une première évaluation de l'exposition de l'utilisateur aux bruits et aux vibrations. L'exposition réelle aux bruits et aux vibrations ne peut

être quantifiée que par une estimation. On peut alors également prendre en compte les temps durant lesquels la machine électrique est arrêtée et les temps durant lesquels la machine est en marche, mais fonctionne sans charge.

Pour obtenir des informations sur le respect de la directive « Vibrations 2002/44/CE » concernant les employeurs, voir [www.stihl.com/vib](http://www.stihl.com/vib).

## 19.10 REACH

REACH (enRegistrement, Evaluation et Autorisation des substances CHimiques) est le nom d'un règlement CE qui couvre le contrôle de la fabrication, de l'importation, de la mise sur le marché et de l'utilisation des substances chimiques.

Pour obtenir de plus amples informations sur le respect du règlement REACH, voir [www.stihl.com/reach](http://www.stihl.com/reach).

## 20 Combinaisons de guide-chaînes et de chaînes de tronçonneuse

### 20.1 Scie de jardin à batterie STIHL GTA 26

Pas	Jauge (épaisseur de mailon d'entraînement/largeur de rainure)	Longueur	Guide-chaîne	Nombre de dents du pignon de renvoi	Nombre de maillons d'entraînement	Chaîne
1/4" P	1,1 mm	10 cm	Light	-	28	71 PM3 (Type 3670)

La longueur de coupe d'un guide-chaîne dépend de la scie de jardin à batterie et de la chaîne utilisées. La longueur de coupe réelle d'un guide-chaîne peut être inférieure à la longueur indiquée.

## 21 Pièces de rechange et accessoires

### 21.1 Pièces de rechange et accessoires

**STIHL** Ces symboles identifient les pièces de rechange d'origine STIHL et les accessoires d'origine STIHL.

STIHL recommande d'utiliser des pièces de rechange d'origine STIHL et des accessoires d'origine STIHL.

Bien que STIHL observe continuellement les marchés, ses services ne peuvent pas évaluer la fiabilité, la sécurité, ni les aptitudes de pièces de rechange et d'accessoires d'autres fabricants et c'est pourquoi STIHL se dégage de toute responsabilité quant à leur utilisation.

Pour obtenir des pièces de rechange d'origine STIHL et des accessoires d'origine STIHL, s'adresser à un revendeur spécialisé STIHL.

## 22 Mise au rebut

### 22.1 Mise au rebut de la scie de jardin à batterie, de la batterie et du chargeur

Pour obtenir de plus amples informations concernant la mise au rebut, consulter les services publics locaux ou un revendeur spécialisé STIHL.

Si l'on ne respecte pas la réglementation pour la mise au rebut, cela risque de nuire à la santé et à l'environnement.

- Remettre les produits STIHL, y compris l'emballage, à une station de collecte et de recyclage, conformément aux prescriptions locales.
- Ne pas les jeter avec les ordures ménagères.

## 23 Déclaration de conformité UE

### 23.1 Scie de jardin à batterie STIHL GTA 26

ANDREAS STIHL AG & Co. KG  
Badstraße 115  
D-71336 Waiblingen

Allemagne

déclare, sous sa seule responsabilité, que le produit suivant :

- Genre de produit : scie de jardin à batterie
- Marque de fabrique : STIHL
- Type : GTA 26
- Numéro d'identification de série : GA01
- Accessoire : rallonge GTA 26 (GA01 820 5000)

est conforme à toutes les prescriptions applicables des directives 2011/65/UE, 2006/42/CE, 2014/30/UE et 2000/14/CE et a été développé et fabriqué conformément à la version des normes suivantes respectivement valable à la date de fabrication : EN 55014-1, EN 55014-2 et EN 62841-1.

L'examen CE de type conformément à la directive 2006/42/CE Art. 12.3 (b) a été effectué par l'office de contrôle : VDE Prüf- u. Zertifizierungsinstitut (NB 0366), Merianstraße 28, 63069 Offenbach, Allemagne.

- Numéro de certification : 40050017

Le calcul du niveau de puissance acoustique mesuré et du niveau de puissance acoustique garanti a été effectué suivant une procédure conforme à la directive 2000/14/CE, annexe V.

- Niveau de puissance acoustique mesuré : 88 dB(A)
- Niveau de puissance acoustique garanti : 90 dB(A)

Conservation des documents techniques : ANDREAS STIHL AG & Co. KG Produktzulassung.

L'année de fabrication, le pays de fabrication et le numéro de machine sont indiqués sur la scie de jardin à batterie.

Waiblingen, le 15/06/2023

ANDREAS STIHL AG & Co. KG

P.O. 

Robert Olma, Vice President, Regulatory Affairs & Global Governmental Relations

## 24 Déclaration de conformité UKCA

### 24.1 Scie de jardin à batterie STIHL GTA 26

**UK  
CA**

ANDREAS STIHL AG & Co. KG  
Badstraße 115  
D-71336 Waiblingen

Allemagne

déclare, sous sa seule responsabilité, que le produit suivant :

- Genre de produit : scie de jardin à batterie
- Marque de fabrique : STIHL
- Type : GTA 26
- Numéro d'identification de série : GA01
- Accessoire : rallonge GTA 26 (GA01 820 5000)

est conforme à toutes les prescriptions applicables des règlements UK The Restriction of the Use of Certain Hazardous Substances in Electrical and Electronic Equipment Regulations 2012, Supply of Machinery (Safety) Regulations 2008, Electromagnetic Compatibility Regulations 2016 et Noise Emission in the Environment by Equipment for use Outdoors Regulations 2001, et a été développé et fabriqué conformément à la version des normes suivantes respectivement valable à la date de fabrication : EN 55014-1, EN 55014-2 et EN 62841-1.

L'examen de type a été effectué par : Intertek Testing & Certification Ltd, Academy Place, 1 – 9 Brook Street, Brentwood Essex, CM14 5NQ, United Kingdom

- Numéro de certification : UK MCR-0043

Le calcul du niveau de puissance acoustique mesuré et du niveau de puissance acoustique garanti a été effectué suivant une procédure conforme au règlement UK Noise Emission in the Environment by Equipment for use Outdoors Regulations 2001, Schedule 8.

- Niveau de puissance acoustique mesuré : 88 dB(A)
- Niveau de puissance acoustique garanti : 90 dB(A)

Les documents techniques sont conservés par ANDREAS STIHL AG & Co. KG.

L'année de fabrication, le pays de fabrication et le numéro de machine sont indiqués sur la scie de jardin à batterie.

Waiblingen, le 15/06/2023

ANDREAS STIHL AG & Co. KG

P.O. 

Robert Olma, Vice President, Regulatory Affairs & Global Governmental Relations

## 25 Adresses

### Direction générale STIHL

ANDREAS STIHL AG & Co. KG  
Postfach 1771  
D-71307 Waiblingen

### Sociétés de distribution STIHL

#### ALLEMAGNE

STIHL Vertriebszentrale AG & Co. KG  
Robert-Bosch-Straße 13  
64807 Dieburg  
Telefon: +49 6071 3055358

#### AUTRICHE

STIHL Ges.m.b.H.  
Fachmarktstraße 7  
2334 Vösendorf  
Telefon: +43 1 86596370

#### SUISSE

STIHL Vertriebs AG  
Isenrietstraße 4  
8617 Mönchaltorf  
Telefon: +41 44 9493030

### STIHL revendeurs

www.stihl.com

#### FRANCE

www.stihl.fr/fr/revendeurs

## 26 Indications générales de sécurité pour outils électroportatifs

### 26.1 Introduction

Ce chapitre publie les prescriptions de sécurité générales formulées dans la norme EN/IEC 62841 pour outils électroportatifs à moteur.

STIHL est tenu de reprendre ces textes mot à mot.

Les consignes de sécurité indiquées au paragraphe « Sécurité relative au système électrique » pour éviter un choc électrique ne sont pas applicables à des machines à batterie STIHL.



### AVERTISSEMENT

- **Lire toutes les prescriptions de sécurité, les instructions, les illustrations et les caractéristiques techniques jointes à cet outil électroportatif.** Le non-respect des instructions données ci-après peut entraîner un choc électrique, un incendie et/ou de graves blessures de personnes. **Bien garder tous les avertissements et les instructions.**

La notion d'« outil électroportatif » mentionnée dans les avertissements se rapporte à des outils électriques raccordés au secteur (avec cordon d'alimentation électrique) ou à des outils électriques à accumulateur/batterie (sans cordon d'alimentation électrique).

### 26.2 Sécurité à l'endroit de travail

- Maintenir l'endroit de travail propre et bien éclairé.** Un lieu de travail en désordre ou mal éclairé augmente le risque d'accidents.
- Ne pas utiliser l'outil électroportatif dans un environnement présentant des risques d'explosion et où se trouvent des liquides, des gaz ou poussières inflammables.** Les outils électroportatifs produisent des étincelles risquant d'enflammer les poussières ou les vapeurs.
- Durant l'utilisation de l'outil électroportatif, veiller à ce que des enfants ou d'autres personnes restent à une distance suffisante.** En cas d'inattention, l'utilisateur risque de perdre le contrôle de l'outil électroportatif.

### 26.3 Sécurité sur le plan électrique

- La fiche de secteur de l'outil électroportatif doit être appropriée à la prise de courant. Ne**

**modifier en aucun cas la fiche. Ne pas utiliser un adaptateur pour prise de courant avec des outils électroportatifs munis d'une mise à la terre.** Les fiches non modifiées et les prises de courant appropriées réduisent le risque de choc électrique.

- b) **Éviter le contact physique avec des surfaces mises à la terre tels que tuyaux, radiateurs, cuisinières et réfrigérateurs.** Si le corps de l'utilisateur est relié à la terre, cela présente un plus grand risque de choc électrique.
- c) **Ne pas exposer l'outil électroportatif à la pluie ou à l'humidité.** La pénétration d'eau dans un outil électroportatif augmente le risque d'un choc électrique.
- d) **Utiliser le cordon d'alimentation électrique exclusivement pour la fonction prévue. Ne jamais utiliser le cordon d'alimentation électrique pour porter ou tirer l'outil électroportatif ou pour extraire sa fiche de la prise de courant. Maintenir le cordon d'alimentation électrique éloigné des sources de chaleur, des matières grasses, des arêtes vives ou des pièces en mouvement de l'appareil.** Un cordon d'alimentation électrique endommagé ou vrillé augmente le risque d'un choc électrique.
- e) **Au cas où l'outil électroportatif serait utilisé à l'extérieur, utiliser aussi uniquement une rallonge appropriée pour les applications extérieures.** L'utilisation d'une rallonge électrique appropriée pour les applications extérieures réduit le risque d'un choc électrique.
- f) **Si une utilisation de l'outil électroportatif dans un environnement humide ne peut pas être évitée, utiliser un disjoncteur différentiel.** Un disjoncteur différentiel réduit le risque d'un choc électrique.

## 26.4 Sécurité des personnes

- a) **Rester vigilant et concentré sur le travail. Faire preuve de bon sens en utilisant l'outil électroportatif. Ne pas utiliser un outil électroportatif en étant fatigué ou après avoir consommé de l'alcool ou des drogues, ou après avoir pris des médicaments.** Un moment d'inattention lors de l'utilisation de l'outil électroportatif peut entraîner de graves blessures de personnes.
- b) **Porter un équipement de protection individuelle et toujours porter des lunettes de protection.** Le fait de porter des équipements de protection individuelle tels que masque anti-

poussière, chaussures de sécurité antidérapantes, casque de protection ou protection acoustique, suivant le travail à effectuer avec l'outil électroportatif, réduit le risque de blessures.

- c) **Éviter toute mise en marche accidentelle. S'assurer que l'interrupteur est effectivement en position d'arrêt, avant de raccorder l'outil électroportatif à l'alimentation électrique ou avant de raccorder l'accumulateur, de soulever ou de porter l'outil électroportatif.** Le fait de porter l'outil électroportatif avec le doigt sur l'interrupteur, ou de le brancher sur l'alimentation électrique lorsque son interrupteur est en position de fonctionnement, peut entraîner des accidents.
- d) **Enlever tout outil de réglage ou toute clé avant de mettre l'outil électroportatif en fonctionnement.** Une clé ou un outil se trouvant sur une pièce de l'outil électroportatif en rotation peut causer des blessures.
- e) **Éviter une position anormale du corps. Veiller à garder toujours une position stable et équilibrée.** Ceci permet de mieux contrôler l'outil électroportatif dans des situations inhabituelles.
- f) **Porter des vêtements appropriés. Ne pas porter de vêtements amples ni de bijoux. Maintenir les cheveux et les vêtements éloignés des pièces en mouvement de l'appareil.** Des vêtements amples, des bijoux ou des cheveux longs peuvent être happés par des pièces en mouvement.
- g) **Si des dispositifs servant à aspirer ou à recueillir les poussières peuvent être montés, vérifier que ceux-ci sont effectivement raccordés et qu'ils sont correctement utilisés.** L'utilisation d'un dispositif d'aspiration des poussières peut réduire les dangers dus aux poussières.
- h) **Ne pas se laisser aller dans un faux sentiment de sécurité et ne pas se jouer des règles de sécurité concernant les outils électroportatifs, même si l'on se sent familiarisé avec cet outil électroportatif, après l'avoir fréquemment utilisé.** En quelques fractions de seconde, une négligence ou un manque d'attention peut entraîner un accident causant de graves blessures.



## 26.5 Utilisation et emploi soigneux d'outils électroportatifs

- a) **Ne pas surcharger l'outil électroportatif. Utiliser l'outil électroportatif approprié au travail à effectuer.** Avec l'outil électroportatif approprié, on travaille mieux et avec plus de sécurité en l'utilisant à la vitesse pour laquelle il est prévu.
- b) **Ne pas utiliser un outil électroportatif dont l'interrupteur est défectueux.** Un outil électroportatif qui ne peut plus être correctement mis en marche ou arrêté est dangereux et doit être réparé.
- c) **Retirer la fiche de la prise de courant et/ou enlever l'accumulateur amovible avant d'effectuer des réglages sur l'appareil, de changer les outils de travail, ou de ranger l'outil électroportatif.** Cette précaution empêche une mise en fonctionnement de l'outil électroportatif par mégarde.
- d) **Garder les outils électroportatifs non utilisés hors de la portée des enfants. Ne pas permettre l'utilisation de l'outil électroportatif à des personnes qui ne se sont pas familiarisées avec celui-ci ou qui n'ont pas lu ces instructions.** Les outils électroportatifs sont dangereux lorsqu'ils sont utilisés par des personnes non initiées.
- e) **Prendre soin de l'outil électroportatif et de son outil de travail. Vérifier que les pièces en mouvement fonctionnent correctement et qu'elles ne sont pas coincées, et contrôler si des pièces sont cassées ou endommagées de telle sorte que le bon fonctionnement de l'outil électroportatif s'en trouve entravé. Faire réparer ces pièces endommagées avant d'utiliser l'outil électroportatif.** De nombreux accidents sont dus à des outils électroportatifs mal entretenus.
- f) **Maintenir les outils de coupe aiguisés et propres.** Des outils soigneusement entretenus avec des tranchants bien aiguisés se coincent moins souvent et peuvent être guidés plus facilement.
- g) **Utiliser les outils électroportatifs, les outils de travail etc. conformément à ces instructions. Tenir compte également des conditions de travail et du travail à effectuer.** L'utilisation des outils électroportatifs à d'autres fins que celles prévues peut entraîner des situations dangereuses.
- h) **Veiller à ce que les poignées et les surfaces faisant office de poignées soient toujours**

**sèches, propres et sans huile ni graisse.** Si les poignées et les surfaces faisant office de poignées sont glissantes, l'utilisateur ne peut pas commander correctement et maîtriser l'outil électroportatif dans des situations imprévues.

## 26.6 Utilisation et emploi soigneux d'outils électroportatifs sans fil

- a) **Ne charger les accumulateurs qu'avec des chargeurs recommandés par le fabricant.** Un chargeur approprié à un type spécifique d'accumulateur peut engendrer un risque d'incendie lorsqu'il est utilisé avec d'autres accumulateurs.
- b) **Dans les outils électroportatifs, n'utiliser que les accumulateurs spécialement prévus pour ceux-ci.** L'utilisation de tout autre accumulateur peut entraîner des blessures et des risques d'incendie.
- c) **Tenez l'accumulateur non-utilisé à l'écart de toutes sortes d'objets métalliques tels qu'agrafes, pièces de monnaie, clés, clous, vis ou autres, étant donné qu'un pontage peut provoquer un court-circuit.** Un court-circuit entre les contacts de l'accumulateur peut provoquer des brûlures ou un incendie.
- d) **En cas d'utilisation abusive, du liquide peut sortir de l'accumulateur. Éviter tout contact avec ce liquide. En cas de contact accidentel, rincer soigneusement avec de l'eau. Au cas où le liquide rentrerait dans les yeux, consulter en plus un médecin.** Le liquide qui sort de l'accumulateur peut entraîner des irritations de la peau ou causer des brûlures.
- e) **Ne pas utiliser un accumulateur endommagé ou ayant subi une modification quelconque.** Des accumulateurs endommagés ou ayant subi des modifications peuvent présenter des comportements imprévisibles et causer un incendie, une explosion ou un autre risque de blessure.
- f) **Ne pas exposer un accumulateur au feu ou à des températures trop élevées.** Un feu ou des températures supérieures à 130 °C (265 °F) peuvent causer une explosion.
- g) **Suivez toutes les instructions concernant la recharge et ne rechargez jamais l'accumulateur ou l'outil électroportatif sans fil en dehors de la plage de températures indiquée dans la Notice d'emploi.** Une recharge incorrecte ou une recharge en dehors de la plage

de températures autorisée peut détruire l'accumulateur et accroît le risque d'incendie.

## 26.7 Service après-vente

- a) **Ne faire réparer l'outil électroportatif que par un personnel qualifié et seulement avec des pièces de rechange d'origine.** Ceci permet d'assurer la sécurité de l'outil électroportatif.
- b) **Ne jamais essayer de remettre en état des batteries endommagées.** Toute opération de maintenance touchant des batteries doit être effectuée exclusivement par le fabricant ou par des ateliers de service après-vente agréés par le fabricant.

## 26.8 Consignes de sécurité concernant la scie de jardin à batterie

### Consignes de sécurité générales concernant la scie de jardin à batterie

- a) **Lorsque la scie de jardin à batterie est en marche, garder une distance de sécurité entre toute partie du corps et la chaîne. Avant de mettre la scie de jardin à batterie en marche, s'assurer que la chaîne ne touche rien.** Lorsqu'on travaille avec une scie de jardin à batterie, la moindre seconde d'inattention suffit pour que la chaîne se prenne dans les vêtements ou entre en contact avec une partie du corps de l'utilisateur.
  - b) **Toujours tenir la scie de jardin à batterie avec une main sur la poignée de commande et l'autre main sur la partie du carter faisant office de poignée supplémentaire.**
  - c) **La scie de jardin à batterie doit être tenue exclusivement par les surfaces isolantes des poignées, car on ne peut pas exclure le risque que la chaîne entre en contact avec des câbles électriques dissimulés.** Si la chaîne entre en contact avec un câble sous tension, cela risque de mettre les éléments métalliques de la machine sous tension et de provoquer un choc électrique.
  - d) **Porter une protection oculaire. Il est recommandé de porter, en plus, d'autres équipements de protection complémentaires, pour les oreilles, la tête, les mains, les jambes et les pieds.** Des vêtements de protection adéquats réduisent le risque de blessure par des copeaux projetés ou par un contact accidentel avec la chaîne.
  - e) **Ne pas travailler avec la scie de jardin à batterie en se tenant sur un arbre, une échelle, un toit ou une surface instable.** L'utilisation dans une telle situation présenterait de grands risques de blessure.
- f) **Il faut toujours se tenir dans une position stable et sûre, et utiliser la scie de jardin à batterie exclusivement en se tenant sur un sol ferme, stable et plat.** En travaillant sur une surface glissante ou instable, l'utilisateur risquerait de perdre l'équilibre ou de perdre le contrôle de la scie de jardin à batterie.
  - g) **En sciant une branche qui se trouve sous contrainte, il faut s'attendre à ce qu'elle se détende en faisant ressort.** Lorsque les tensions exercées sur les fibres du bois sont libérées, la branche sous contrainte peut venir toucher l'utilisateur et/ou lui faire perdre le contrôle de la scie de jardin à batterie.
  - h) **Il faut être très prudent en coupant des taillis et des arbres de faible section.** Les branches ou troncs minces peuvent se prendre dans la chaîne et frapper l'utilisateur ou lui faire perdre l'équilibre.
  - i) **Éteindre la scie de jardin à batterie et la porter avec la chaîne orientée du côté opposé au corps. Pour le transport ou le rangement de la scie de jardin à batterie, toujours monter le protège-chaîne.** En maniant la scie de jardin à batterie avec la plus grande prudence, on réduit le risque d'entrer accidentellement en contact avec la chaîne en mouvement.
  - j) **Respecter les instructions à suivre pour le graissage, la tension de la chaîne et le remplacement du guide-chaîne et de la chaîne.** Si la chaîne n'est pas correctement tendue et graissée, elle peut casser ou accroître le risque de blessures.
  - k) **Scier exclusivement du bois. Ne pas employer la scie de jardin à batterie pour des travaux pour lesquels elle n'a pas été conçue. Par exemple : ne pas utiliser la scie de jardin à batterie pour couper du métal, du plastique, des éléments de maçonnerie ou des matériaux de construction en matière autre que le bois.** L'utilisation de la scie de jardin à batterie à d'autres fins que celles prévues peut entraîner des situations dangereuses.
  - l) **Cette scie de jardin à batterie ne convient pas pour abattre des arbres.** L'utilisation de la scie de jardin à batterie à d'autres fins que celles prévues peut entraîner des blessures graves pour l'utilisateur ou d'autres personnes.

- m) Pour enlever les saletés accumulées sur la scie de jardin à batterie et pour les travaux de maintenance et le remisage de la scie de jardin à batterie, suivre toutes les instructions données. S'assurer que l'interrupteur se trouve en position d'arrêt et que la batterie est enlevée. Une mise en marche inattendue de la scie de jardin à batterie lorsqu'on est en train d'enlever les saletés accumulées ou d'effectuer des opérations de maintenance peut causer des blessures graves.

## 26.9 Causes d'un rebond, et comment les éviter

- a) Tenir la scie de jardin à batterie à deux mains et empoigner soigneusement les poignées, en les entourant avec les pouces et les autres doigts. Tenir le corps et les bras dans la position idéale pour pouvoir résister aux forces de rebond. En prenant les précautions adéquates, l'utilisateur peut maîtriser les forces de rebond. Ne jamais lâcher la scie de jardin à batterie.
- b) Éviter toute position anormale du corps et ne pas scier à une hauteur supérieure aux épaules sans avoir monté correctement le tube de rallonge. Cette précaution évite le risque d'entrer accidentellement en contact avec la tête du guide-chaîne et permet de mieux maîtriser la scie de jardin à batterie.
- c) Utiliser exclusivement les guide-chaînes et chaînes de rechange prescrits par le fabricant. L'utilisation de guide-chaînes ou de chaînes de rechange qui ne conviennent pas peut entraîner la rupture de la chaîne et/ou un plus grand risque de rebond.
- d) Pour l'affûtage et la maintenance de la chaîne, suivre les instructions du fabricant. Des limiteurs de profondeur dont la hauteur a été trop réduite augmentent la tendance au rebond.

## Indice

1	Premessa.....	83
2	Informazioni sulle presenti Istruzioni d'uso.....	83
3	Sommario.....	84
4	Avvertenze di sicurezza.....	85
5	Preparare il potatore.....	94
6	Carica della batteria e LED.....	94
7	Assemblare il potatore.....	95
8	Inserire e togliere la batteria.....	97

9	Accendere e spegnere il potatore.....	97
10	Controllare potatore e batteria.....	97
11	Lavorare con il potatore.....	99
12	Dopo il lavoro.....	99
13	Trasporto.....	99
14	Conservazione.....	100
15	Pulizia.....	100
16	Manutenzione.....	101
17	Riparazione.....	101
18	Eliminazione dei guasti.....	102
19	Dati tecnici.....	103
20	Combinazioni di spranghe di guida e catene della sega.....	104
21	Ricambi e accessori.....	105
22	Smaltimento.....	105
23	Dichiarazione di conformità UE.....	105
24	Dichiarazione di conformità UKCA.....	105
25	Indirizzi.....	106
26	Avvertenze di sicurezza generali per attrezzi elettrici.....	106

## 1 Premessa

Gentile cliente,

congratulations per aver scelto STIHL. Progettiamo e fabbrichiamo prodotti della massima qualità secondo le esigenze della nostra clientela. I nostri prodotti risultano altamente affidabili anche in caso di sollecitazioni estreme.

STIHL offre la massima qualità anche nell'assistenza. I nostri rivenditori garantiscono consulenza e istruzioni competenti e un'assistenza tecnica completa.

STIHL dichiara espressamente di adottare un atteggiamento sostenibile e responsabile nei confronti della natura. Le istruzioni per l'uso La aiuteranno a utilizzare il Suo prodotto STIHL in modo sicuro ed ecologico a lungo.

La ringraziamo per la fiducia e Le auguriamo buon lavoro con il Suo prodotto STIHL.



Dr. Nikolas Stihl

**IMPORTANTE! LEGGERE PRIMA DELL'USO E CONSERVARE.**

## 2 Informazioni sulle presenti Istruzioni d'uso

### 2.1 Documenti validi

Si applicano le disposizioni di legge nazionali.

- Oltre alle presenti istruzioni per l'uso, leggere, comprendere e conservare i seguenti documenti:
  - Informazioni sull'olio multifunzione STIHL MultiOil Bio: [www.stihl.com/safety-data-sheets](http://www.stihl.com/safety-data-sheets)
  - Informazioni sulla sicurezza per batterie STIHL e prodotti con batteria integrata: [www.stihl.com/safety-data-sheets](http://www.stihl.com/safety-data-sheets)

## 2.2 Contrassegno delle avvertenze nel testo

### ! PERICOLO

- L'avvertenza si riferisce a pericoli che comportano gravi lesioni o la morte.
  - Le misure indicate possono consentire di evitare gravi lesioni o la morte.

### ! AVVERTENZA

- L'avvertenza rimanda a rischi che **possono** provocare gravi lesioni o la morte.
  - Le misure indicate possono consentire di evitare gravi lesioni o la morte.

### AVVISO

- L'avvertenza si riferisce a pericoli che possono provocare danni materiali.
  - Le misure menzionate possono evitare danni materiali.

## 2.3 Simboli nel testo



Questo simbolo rimanda ad un capitolo nelle Istruzioni per l'uso.

## 3 Sommario

### 3.1 Potatore, batteria e caricabatteria

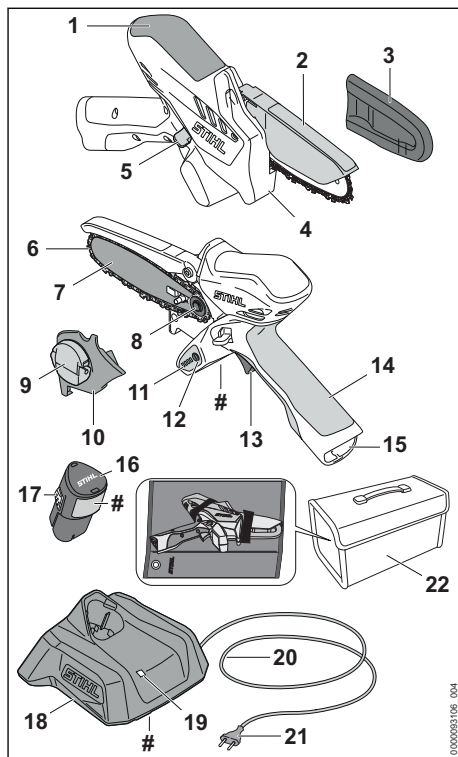

#### 1 Punto di presa

Il punto di presa serve per tenere e guidare il potatore.

#### 2 Riparo per la mola

La calotta di riparo protegge dal contatto con la catena della sega.

#### 3 Riparo catena

Il riparo catena protegge dal contatto con la catena della sega.

#### 4 Arresto

L'arresto sostiene il potatore sul tronco durante il lavoro.

#### 5 Leva di bloccaggio

La leva di bloccaggio sblocca la leva di comando.

#### 6 Catena della sega

La catena della sega taglia il legno.

**7 Spranga di guida**

La spranga di guida guida la catena della sega.

**8 Rocchetto catena**

Il rocchetto catena aziona la catena della sega.

**9 Dado ad alette**

Il dado ad alette fissa il coperchio rocchetto catena al potatore.

**10 Coperchio rocchetto catena**

Il coperchio rocchetto catena copre il rocchetto catena e fissa la spranga di guida al potatore.

**11 LED**

I LED indicano lo stato di carica della batteria e le anomalie.

**12 Pulsante**

Il pulsante attiva i LED sul potatore.

**13 Leva di comando**

La leva di comando accende e spegne il potatore.

**14 Impugnatura di comando**

L'impugnatura di comando serve per controllare, sostenere e guidare il potatore.

**15 Vano batteria**

Il vano batteria ospita la batteria.

**16 Batteria**

La batteria alimenta di energia il potatore.

**17 Gancio di arresto**

Il gancio di arresto mantiene la batteria nel suo vano.

**18 Caricabatterie**

Il caricabatterie carica la batteria.

**19 LED**

Il LED indica lo stato del caricabatterie.

**20 Cavo di collegamento**

Il cavo di collegamento collega il caricabatterie alla spina di rete.

**21 Spina di rete**

La spina di rete collega il cavo di collegamento a una presa

**22 Borsa**

La borsa serve a trasportare e conservare il potatore, le batterie il caricabatterie. La borsa è in dotazione solo con il set (composto da potatore, batteria e caricabatterie).

**# Targhetta dati prestazioni con numero di matricola****3.2 Simboli**

I simboli possono essere applicati sul potatore, sulla batteria e sul caricabatterie e hanno i seguenti significati:



Questo simbolo indica la direzione di movimento della catena della sega.



Il LED è acceso o lampeggia con luce verde. La batteria è in carica.



Il LED lampeggia con luce rossa. Tra la batteria e il caricabatterie non è presente alcun contatto elettrico oppure nella batteria o nel caricabatterie è presente un guasto.



Lunghezza utilizzabile di una spranga di guida.



Livello di potenza acustica garantito ai sensi della direttiva 2000/14/CE in dB(A) per consentire l'equiparazione delle emissioni sonore dei prodotti.



L'indicazione accanto al simbolo si riferisce al contenuto energetico della batteria secondo le specifiche del fabbricante delle celle. Il contenuto di energia disponibile nell'applicazione è inferiore.



Azionare l'apparecchio elettrico in un ambiente chiuso e asciutto.



Non smaltire il prodotto con i rifiuti domestici.



Leggere le istruzioni d'uso, comprenderle e conservarle.

**4 Avvertenze di sicurezza****4.1 Simboli di avvertimento****4.1.1 Potatore**

I simboli di avvertimento sul potatore hanno i seguenti significati:



Rispettare le avvertenze di sicurezza e le rispettive misure.



Leggere le istruzioni d'uso, comprenderle e conservarle.



Indossare occhiali protettivi.



Tenere il potatore con entrambe le mani.



Non toccare la catena della sega in movimento.



Estrarre la batteria durante le interruzioni del lavoro, durante il trasporto, la conservazione, la manutenzione o la riparazione.



Proteggere il potatore dalla pioggia e dall'umidità.

#### 4.1.2 Batteria

I simboli di avvertimento sulla batteria hanno i seguenti significati:



Rispettare le avvertenze di sicurezza e le rispettive misure.



Leggere le istruzioni d'uso, comprenderle e conservarle.



Proteggere la batteria da calore e fiamme.



Non immergere la batteria in liquidi.

#### 4.1.3 Caricabatterie

I simboli di avvertimento sul caricabatterie hanno i seguenti significati:



Rispettare le avvertenze di sicurezza e le rispettive misure.



Leggere le istruzioni d'uso, comprenderle e conservarle.



Proteggere il caricabatterie dall'acqua e dall'umidità.

### 4.2 Uso conforme

Il potatore STIHL GTA 26 serve per tagliare rami.

Il potatore non deve essere usato sotto la pioggia.

La batteria STIHL AS alimenta il potatore con energia.

Il caricabatterie STIHL AL 1 carica la batteria STIHL AS.

## ▲ AVVERTENZA

- Le batterie e i caricabatterie non approvati da STIHL per l'uso con il potatore possono provocare incendi ed esplosioni. Ciò potrebbe causare lesioni personali gravi o mortali e danni materiali.
  - ▶ Usare il potatore con una batteria STIHL AS.
  - ▶ Caricare la batteria STIHL AS con un caricabatterie STIHL AL 1.
- Se il potatore, la batteria o il caricabatterie non sono utilizzati in modo non conforme, sussiste il rischio di ferimento o morte delle persone e di danni materiali.
  - ▶ Pulire il potatore, la batteria e il caricabatterie seguendo le indicazioni di queste istruzioni d'uso.

### 4.3 Requisiti per l'utilizzatore

## ▲ AVVERTENZA

- Gli utilizzatori che non abbiano ricevuto istruzioni potrebbero non riconoscere o non valutare correttamente i rischi del potatore, delle batterie e del caricabatterie. L'utilizzatore o altre persone rischiano gravi lesioni o la morte.
  - ▶ Leggere le istruzioni d'uso, comprenderle e conservarle.



- ▶ Se si consegna il potatore, la batteria o il caricabatterie ad un'altra persona, consegnare a corredo anche le istruzioni d'uso.
- ▶ Assicurarsi che l'utilizzatore soddisfi i seguenti requisiti:
  - L'utilizzatore è riposato.
  - L'utilizzatore ha le capacità fisiche, sensoriali e intellettuali tali da poter controllare il potatore, la batteria e il caricabatterie e quindi da poter lavorare. Se le capacità fisiche, sensoriali o psichiche dell'utilizzatore sono limitate, gli è consentito lavorare esclusivamente sotto la supervisione o la guida di una persona responsabile.
  - L'utilizzatore è in grado di riconoscere e valutare i rischi del potatore, della batteria e del caricabatterie.
  - L'utilizzatore è maggiorenne oppure sta seguendo un corso di formazione professionale sotto supervisione secondo le norme nazionali.
  - L'utilizzatore ha ricevuto istruzioni da un rivenditore STIHL o da una persona

esperta prima di iniziare a lavorare con il potatore e con il caricabatterie.

- L'utilizzatore non è sotto l'effetto di alcol, farmaci o droghe.
- ▶ In caso di dubbi, rivolgersi a un rivenditore STIHL.

## 4.4 Abbigliamento ed equipaggiamento

### ▲ AVVERTENZA

- Durante il lavoro, i capelli lunghi possono rimanere intrappolati nel potatore. Ciò potrebbe causare gravi lesioni all'utente.
  - ▶ Legare i capelli lunghi in modo che rimangano al di sopra delle spalle.
- Durante il lavoro potrebbero essere scagliati oggetti ad alta velocità. Ciò potrebbe causare lesioni personali all'utente.



- ▶ Indossare occhiali di protezione aderenti. Gli occhiali di protezione adeguati sono sottoposti a verifiche ai sensi della norma EN 166 o delle disposizioni nazionali e sono reperibili in commercio con l'apposito contrassegno.

- ▶ Indossare pantaloni lunghi.
- La caduta di oggetti può provocare lesioni alla testa.
  - ▶ Se durante il lavoro è presente il rischio di caduta di oggetti: indossare un elmetto protettivo.
- Durante il lavoro potrebbe essere sollevata polvere a mulinello. La polvere inalata può danneggiare la salute e provocare reazioni allergiche.
  - ▶ Se si solleva polvere, indossare una maschera di protezione dalla polvere.
- Se inadeguato, l'abbigliamento può impigliarsi nel legno, nella sterpaglia e nel potatore. Se l'utente non indossa indumenti adatti potrebbe subire gravi lesioni personali.
  - ▶ Indossare indumenti aderenti.
  - ▶ Togliersi sciarpe o gioielli.
- Durante il lavoro l'utente potrebbe tagliarsi con il legno. Durante la pulizia o la manutenzione l'operatore può entrare in contatto con la catena della sega. Ciò potrebbe causare lesioni personali all'utente.
  - ▶ Indossare guanti da lavoro in materiale resistente.
- Se l'utente indossa calzature non adatte potrebbe scivolare. Ciò potrebbe causare lesioni personali all'utente.
  - ▶ Indossare calzature chiuse e resistenti con suola antiscivolo.

## 4.5 Zona di lavoro e area circostante

### 4.5.1 Potatore

### ▲ AVVERTENZA

- Le persone estranee, i bambini e gli animali potrebbero non riconoscere e non valutare i pericoli del potatore e degli oggetti scagliati ad alta velocità. Sussiste il rischio di ferire le persone estranee, i bambini e gli animali oppure di provocare danni materiali.
  - ▶ Tenere lontane dall'area di lavoro le persone non autorizzate, i bambini e gli animali.
  - ▶ Non lasciare il potatore incustodito.
  - ▶ Sincerarsi che i bambini non possano giocare con il potatore.
- Il potatore non è impermeabile. Se si lavora sotto la pioggia o in ambienti umidi, sussiste il rischio di scossa elettrica. L'utente può rimanere ferito e il potatore può essere danneggiato.



- ▶ Non lavorare nella pioggia o in un ambiente umido.

- I componenti elettrici del potatore possono generare scintille. Le scintille possono provocare incendi ed esplosioni in ambienti facilmente infiammabili o esplosivi. Sussiste il rischio di gravi lesioni o di morte oppure di provocare danni materiali.
  - ▶ Non lavorare in ambienti facilmente infiammabili o in ambienti esplosivi.

### 4.5.2 Batteria

### ▲ AVVERTENZA

- Le persone estranee, i bambini e gli animali potrebbero non riconoscere e non valutare i pericoli della batteria. Sussiste il rischio di ferire gravemente persone estranee, bambini e animali.
  - ▶ Tenere lontane le persone estranee, i bambini e gli animali.
  - ▶ Non lasciare la batteria incustodita.
  - ▶ Sincerarsi che i bambini non possano giocare con la batteria.
- La batteria non è protetta da tutte le condizioni ambientali. Se la batteria viene esposta a determinate condizioni ambientali, può incendiarsi, esplodere o essere danneggiata irrimediabilmente. Le persone potrebbero rimanere gravemente ferite e potrebbero verificarsi danni materiali.



- ▶ Proteggere la batteria da calore e fiamme.
- ▶ Non gettare la batteria nel fuoco.

- ▶ Non caricare, usare e conservare la batteria al di fuori dei limiti di temperatura specificati,  19.7.



- ▶ Non immergere la batteria in liquidi.

- ▶ Tenere la batteria lontana da piccole parti metalliche.
- ▶ Non esporre la batteria ad alta pressione.
- ▶ Non esporre la batteria alle microonde.
- ▶ Proteggere la batteria da sostanze chimiche e sali.

#### 4.5.3 Caricabatterie

### ▲ AVVERTENZA

- Le persone non autorizzate e i bambini potrebbero non essere in grado di riconoscere e valutare i pericoli derivanti dal caricabatteria e dalla corrente elettrica. Sussiste il rischio di gravi lesioni o morte per le persone non autorizzate, i bambini e gli animali.
  - ▶ Tenere lontane le persone estranee, i bambini e gli animali.
  - ▶ Sincerarsi che i bambini non possano giocare con il caricabatteria.
- Il caricabatteria non è protetto dall'acqua. Se si lavora sotto la pioggia o in ambienti umidi, sussiste il rischio di scossa elettrica. L'utente può rimanere ferito e il caricabatteria può essere danneggiato.



- ▶ Non usare il prodotto sotto la pioggia o in ambienti umidi.

- Il caricabatterie non è protetto da tutte le condizioni ambientali. Se il caricabatteria viene esposto a determinate condizioni ambientali, può incendiarsi o esplodere. Le persone potrebbero rimanere gravemente ferite e potrebbero verificarsi danni materiali.
  - ▶ Azionare il caricabatteria in un ambiente chiuso e asciutto.
  - ▶ Non azionare il caricabatteria in ambienti facilmente infiammabili o esplosivi.
  - ▶ Non usare il caricabatterie su una superficie facilmente infiammabile.
  - ▶ Rispettare l'intervallo di temperatura consigliato per l'uso e la conservazione del caricabatteria,  19.7.
- le persone potrebbero inciampare nel cavo di collegamento. Le persone possono rimanere

ferite e il caricabatterie potrebbe rimanere danneggiato.

- ▶ Posare il cavo di collegamento piatto sul pavimento.

## 4.6 Condizioni di sicurezza

### 4.6.1 Potatore

Il potatore si può considerare in condizioni di sicurezza quando sono soddisfatte le seguenti condizioni:

- Il potatore non è danneggiato.
- Il potatore è pulito e asciutto.
- La calotta di riparo è montata.
- La calotta di riparo non è danneggiata né alterata.
- Gli elementi di comando funzionano e sono invariati.
- La catena della sega è lubrificata.
- Le tracce di usura sul rocchetto catena non sono più profonde di 0,5 mm.
- Una combinazione data sulle presenti istruzioni per l'uso composta da spranga di guida e catena della sega è montata.
- La spranga di guida e la catena della sega sono montate correttamente.
- La catena della sega è correttamente tensionata.
- Sono montati accessori originali STIHL apposti per questo potatore.
- Gli accessori sono montati correttamente.

### ▲ AVVERTENZA

- In mancanza delle condizioni di sicurezza, i componenti possono non funzionare più correttamente e i dispositivi di sicurezza risultare compromessi. Pericolo di lesioni personali gravi o mortali.
  - ▶ Lavorare con un potatore non danneggiato.
  - ▶ Se il potatore è sporco o bagnato, pulirlo e lasciarlo asciugare.
  - ▶ Non modificare il potatore. Eccezione: montaggio di una combinazione indicata sulle presenti istruzioni per l'uso, composta da spranga di guida e catena della sega.
  - ▶ Usare un potatore soltanto con calotta di riparo montata.
  - ▶ Se la calotta di riparo è danneggiata o alterata: Non lavorare con il potatore.
  - ▶ Se gli elementi di comando non funzionano: non lavorare con il potatore.
  - ▶ Montare accessori originali STIHL apposti per questo potatore.
  - ▶ Applicare spranga di guida e catena della sega come descritto nelle presenti istruzioni d'uso.



- ▶ Applicare gli accessori come descritto sulle presenti istruzioni per l'uso o sulle istruzioni per l'uso degli accessori.
- ▶ Non inserire oggetti nelle feritoie del potatore.
- ▶ Sostituire le targhette di indicazione usurate o danneggiate.
- ▶ In caso di dubbi, rivolgersi a un rivenditore STIHL.

#### 4.6.2 Spranga di guida

La spranga di guida si può considerare in condizioni di sicurezza quando sono soddisfatte le seguenti condizioni:

- La spranga di guida non è danneggiata.
- La spranga di guida non è deformata.
- La scanalatura è profonda tanto quanto o più della profondità minima prevista per la scanalatura,  19.3.
- La scanalatura non è ristretta né dilatata.

### ▲ AVVERTENZA

- In condizioni non sicure, la spranga di guida non può più guidare correttamente la catena della sega. In questo caso, la catena della sega rischia di sporgere dalla spranga di guida. Sussiste il rischio di gravi lesioni o morte.
  - ▶ Lavorare con la spranga di guida solo se non è danneggiata.
  - ▶ Se la profondità della scanalatura è inferiore alla profondità minima della scanalatura: Sostituire la spranga di guida.
  - ▶ In caso di dubbi: Rivolgersi ad un rivenditore STIHL.

#### 4.6.3 Catena della sega

La catena della sega si può considerare in condizioni di sicurezza quando sono soddisfatte le seguenti condizioni:

- La catena della sega non è danneggiata.
- La catena della sega è correttamente affilata.
- Le tacche di usura sui denti di taglio sono visibili.

### ▲ AVVERTENZA

- In mancanza delle condizioni di sicurezza, i componenti possono non più funzionare correttamente e i dispositivi di sicurezza risultare compromessi. Sussiste il rischio di gravi lesioni o morte.
  - ▶ Lavorare con la catena della sega solo se non è danneggiata.
  - ▶ Affilare correttamente la catena della sega.
  - ▶ In caso di dubbi: Rivolgersi ad un rivenditore STIHL.

#### 4.6.4 Batteria

La batteria si può considerare in condizioni di sicurezza quando sono soddisfatte le seguenti condizioni:

- La batteria non è danneggiata.
- La batteria è pulita e asciutta.
- La batteria funziona e non è stata alterata.

### ▲ AVVERTENZA

- In condizioni non sicure, la batteria può non funzionare più correttamente. Questo può causare gravi lesioni.
  - ▶ Lavorare con una batteria non danneggiata e funzionante.
  - ▶ Non caricare una batteria danneggiata o difettosa.
  - ▶ Se la batteria è sporca, pulirla.
  - ▶ Se la batteria è bagnata o umida, lasciarla asciugare,  19.8.
  - ▶ Non alterare la batteria.
  - ▶ Non inserire oggetti nelle feritoie della batteria.
  - ▶ Non collegare i contatti elettrici della batteria con oggetti metallici né cortocircuitarli.
  - ▶ Non aprire la batteria.
  - ▶ Sostituire le targhette di indicazione usurate o danneggiate.
- Da una batteria danneggiata può fuoriuscire del liquido. Se il liquido entra in contatto con la pelle o gli occhi, può irritarli.
  - ▶ Evitare contatti con il liquido.
  - ▶ In caso di contatto con la pelle, lavare la parte interessata con abbondante acqua e sapone.
  - ▶ In caso di contatto con gli occhi, sciacquare a fondo per almeno 15 minuti con abbondante acqua e consultare un medico.
- Una batteria difettosa o danneggiata può avere un odore insolito, emettere fumo oppure bruciare. Una batteria difettosa o danneggiata può avere un odore insolito, emettere fumo oppure bruciare. Ciò potrebbe causare lesioni personali gravi o mortali e danni materiali.
  - ▶ Se la batteria ha un odore inconsueto oppure emette fumo, non utilizzarla e tenerla lontana da sostanze infiammabili.
  - ▶ Se la batteria si incendia, spegnere l'incendio nella batteria con un estintore oppure acqua.

#### 4.6.5 Caricabatteria

Il caricabatteria si può considerare in condizioni di sicurezza quando sono soddisfatte le seguenti condizioni:

- Il caricabatteria non è danneggiato.
- Il caricabatteria è pulito e asciutto.

## ▲ AVVERTENZA

- In mancanza delle condizioni di sicurezza, i componenti possono non più funzionare correttamente e i dispositivi di sicurezza risultare compromessi. Sussiste il rischio di gravi lesioni o morte.
  - ▶ Utilizzare un caricabatteria che non sia danneggiato.
  - ▶ Se il caricabatteria è sporco o bagnato: pulirlo e lasciarlo asciugare.
  - ▶ Non alterare il caricabatteria.
  - ▶ Non inserire oggetti nelle feritoie del carica-batteria.
  - ▶ Non collegare i contatti elettrici del carica-batteria con oggetti metallici né cortocircuitarli.
  - ▶ Non aprire il caricabatteria.

### 4.7 Impiego

## ▲ AVVERTENZA

- Se non ci sono persone a portata di voce al di fuori dell'area di lavoro, in caso di emergenza nessuno potrebbe prestare aiuto.
  - ▶ Sincerarsi che le persone al di fuori dell'area di lavoro siano a portata di voce.
- L'utente potrebbe non lavorare più con la dovuta concentrazione in determinate situazioni. L'utente può perdere il controllo del potatore, inciampando, cadendo e con conseguenti gravi ferite.
  - ▶ Lavorare con calma e concentrati.
  - ▶ Se le condizioni di luminosità e di visibilità sono scarse: Non lavorare con il potatore.
  - ▶ Usare il potatore da soli.
  - ▶ Non lavorare oltre l'altezza delle spalle.
  - ▶ Prestare attenzione agli ostacoli.
  - ▶ Lavorare in piedi sul pavimento e mantenere l'equilibrio. Se è necessario lavorare in quota: utilizzare una piattaforma di sollevamento o un'impalcatura sicura.
  - ▶ Se compaiono sintomi di affaticamento: fare una pausa di lavoro.
- La catena della sega in rotazione può tagliare l'utente. L'utente potrebbe ferirsi gravemente.
  - ▶ Non toccare la catena della sega in rotazione.
  - ▶ Se la catena della sega è bloccata da un oggetto: Spegnerlo il potatore e togliere la batteria. Solo a questo punto rimuovere l'oggetto.
- La catena della sega in rotazione si riscalda e si dilata. Se la catena della sega non è sufficientemente lubrificata e tensionata, la catena della sega potrebbe saltare fuori dalla spranga di guida oppure strapparsi. Sussiste il rischio di ferire gravemente persone oppure di provocare danni materiali.
  - ▶ Usare l'olio multifunzione STIHL Multioil Bio o un olio multifunzione biodegradabile equivalente.
  - ▶ Durante il lavoro, lubrificare la catena della sega dopo ogni carica della batteria.
  - ▶ Durante il lavoro, controllare regolarmente la tensione della catena della sega. Se la tensione della catena della sega è insufficiente: tendere la catena della sega.
- Durante il lavoro, la spranga di guida, la catena della sega e il rocchetto catena possono diventare roventi. L'utente può scottarsi.
  - ▶ Non toccare la spranga di guida, la catena della sega e il rocchetto catena roventi.
  - ▶ Attendere che la spranga di guida, la catena della sega e il rocchetto catena si raffreddino.
  - ▶ Indossare guanti di lavoro in materiale resistente.
- Se il potatore durante l'uso si altera oppure si comporta in modo anomalo, è possibile che il potatore non sia in condizioni di sicurezza. Sussiste il rischio di ferire gravemente persone oppure di provocare danni materiali.
  - ▶ Terminare il lavoro, togliere la batteria e rivolgersi ad un rivenditore STIHL.
- Durante il lavoro, il potatore potrebbe produrre vibrazioni.
  - ▶ Indossare i guanti.
  - ▶ Fare delle pause di lavoro.
  - ▶ In caso di segni di disturbi alla circolazione sanguigna: Rivolgersi ad un medico.
- Se la catena della sega in rotazione incontra un oggetto duro, può provocare scintille. Le scintille possono provocare incendi ed esplosioni in ambienti facilmente infiammabili. Sussiste il rischio di gravi lesioni o di morte oppure di provocare danni materiali.
  - ▶ Non lavorare in ambienti facilmente infiammabili.
- Se viene rilasciata la leva di comando, la catena della sega continua a funzionare per breve tempo. La catena della sega in movimento può tagliare le persone. Pericolo di gravi lesioni a persone.
  - ▶ Attendere che la catena della sega non funzioni più

## ▲ PERICOLO

- Se si lavora in un ambiente con cavi conduttori, la catena della sega rischia di entrare in contatto con tali cavi conduttori, danneggiandoli. L'utente rischia gravi ferite o morte.

- ▶ Non lavorare vicino a cavi conduttori.

## 4.8 Forze di reazione

### 4.8.1 Forze di reazione

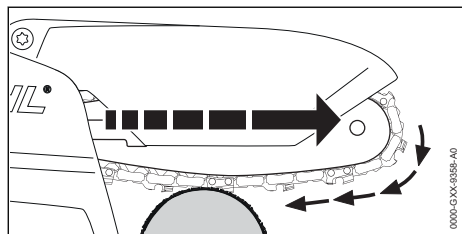

Se si lavora con la parte inferiore della spranga di guida, il potatore viene allontanato dall'utente.

## ⚠ AVVERTENZA

- Se la catena incontra un oggetto duro e viene rapidamente frenata, il potatore potrebbe essere allontanato improvvisamente dall'utente. Pericolo di lesioni a persone.
  - ▶ Tenere il potatore con entrambe le mani.
  - ▶ Lavorare esattamente come descritto sulle presenti istruzioni per l'uso.
  - ▶ Lavorare con la calotta di riparo montata.
  - ▶ Lavorare con calotta di riparo integra e non alterata.
  - ▶ Lavorare con una catena della sega correttamente affilata e tesa.
  - ▶ Guidare nel taglio la spranga di guida con una traiettoria dritta.
  - ▶ Piazzare correttamente il riscontro.
  - ▶ Lavorare a pieno gas

## 4.9 Carica

## ⚠ AVVERTENZA

- Durante la carica è possibile che un caricabatteria danneggiato o difettoso abbia un odore anomalo oppure emetta fumo. Sussiste il rischio di ferire persone oppure di provocare danni materiali.
  - ▶ Staccare la spina dalla presa.
- Il caricabatteria può surriscaldarsi e provocare un incendio in caso di deviazione del calore insufficiente. Sussiste il rischio di gravi lesioni o di morte oppure di provocare danni materiali.
  - ▶ Non coprire il caricabatteria.

## 4.10 Collegamento elettrico

Il contatto con componenti conduttori può essere provocato dalle seguenti cause:

- Il cavo di collegamento o il cavo di prolunga è danneggiato.

- Il connettore del cavo di collegamento o del cavo di prolunga è danneggiato.
- La presa non è installata correttamente.

## ⚠ PERICOLO

- Il contatto con componenti conduttori può provocare una scossa elettrica. Ciò potrebbe determinare lesioni personali gravi o mortali all'utente.

- ▶ Accertarsi che il cavo di collegamento, il cavo di prolunga e la relativa spina non siano danneggiati.



Se il cavo di collegamento o il cavo di prolunga è danneggiato:

- ▶ Non toccare i punti danneggiati.
- ▶ Staccare la spina di rete dalla presa.
- ▶ Toccare il cavo di collegamento, il cavo di prolunga e la relativa spina di rete con le mani asciutte.
- ▶ Innestare la spina di rete del cavo di collegamento o del cavo di prolunga in una presa correttamente installata e protetta.
- ▶ Collegare il caricabatteria con un interruttore differenziale (30 mA, 30 ms).
- Un cavo di prolunga danneggiato o inadeguato può provocare scosse elettriche. Pericolo di lesioni personali gravi o mortali.
  - ▶ Usare un cavo di prolunga con la sezione corretta, 19.6.

## ⚠ AVVERTENZA

- Durante il caricamento, una tensione di rete o una frequenza di rete errate possono provocare una sovratensione nel caricabatteria. Il caricabatteria può essere danneggiato.
  - ▶ Accertarsi che la tensione e la frequenza della rete elettrica corrispondano a quanto riportato sulla targhetta dati tecnici del caricabatteria.
- Se il caricabatteria è collegato a una presa multipla, durante la carica i componenti elettrici potrebbero essere sovraccaricati. I componenti elettrici possono riscaldarsi e provocare un incendio. Ciò potrebbe causare lesioni personali gravi o mortali e danni materiali.
  - ▶ Accertarsi che i dati elettrici sulla presa multipla non vengano superati dalla somma dei dati sulla targhetta dati tecnici del caricabatteria e di tutti gli apparecchi elettrici collegati alla presa multipla.
- Se posati in modo errato, i cavi di collegamento e di prolunga possono essere danneggiati, con conseguente pericolo d'inciampo per le persone. Sussiste il rischio di ferire le persone e di danneggiare il cavo di collegamento o il cavo di prolunga.

- ▶ Posare e contrassegnare il cavo di collegamento e il cavo di prolunga in modo tale da evitare che le persone vi inciampino.
- ▶ Posare il cavo di collegamento e il cavo di prolunga in modo tale che non sia teso o ingarbugliato.
- ▶ Posare il cavo di collegamento e il cavo di prolunga in modo tale che non sia danneggiato, piegato, schiacciato o strofinato.
- ▶ Proteggere il cavo di collegamento e la prolunga da calore, olio e sostanze chimiche.
- ▶ Posare il cavo di collegamento e il cavo di prolunga su una superficie asciutta.
- Durante il lavoro, il cavo di collegamento si scalda. Se il calore non trova vie di fuga, sussiste il rischio di incendio.
  - ▶ Se viene usato un tamburo, svolgerlo completamente.
- Se sulla parete scorrono cavi elettrici e tubi, sussiste il rischio di danneggiarli se il caricabatteria viene montato sulla parete. Il contatto con i cavi elettrici può provocare una scossa elettrica. Questo può causare gravi lesioni personali e danni materiali.
  - ▶ Accertarsi che nel punto previsto non corrono cavi elettrici e tubi nella parete.
- Se il caricabatteria non viene montato alla parete come descritto nelle presenti istruzioni d'uso, il caricabatteria o la batteria potrebbero cadere oppure il caricabatteria potrebbe surriscaldarsi causando lesioni personali e danni materiali.
  - ▶ Montare sulla parete il caricabatteria come descritto nelle presenti istruzioni d'uso.
- Se il caricabatteria con la batteria inserita è montato su una parete, la batteria rischia di cadere causando lesioni personali e danni materiali.
  - ▶ Prima montare il caricabatteria sulla parete, poi inserire la batteria.

## 4.11 Trasporto

### 4.11.1 Potatore

#### ▲ AVVERTENZA

- Durante il trasporto, il potatore può ribaltarsi o muoversi. Sussiste il rischio di ferire persone oppure di provocare danni materiali.



- ▶ Estrarre la batteria.

- ▶ Spingere il riparo catena sulla spranga di guida fino a coprire l'intera spranga di guida.

- ▶ Trasportare il potatore nella borsa in dotazione.
- ▶ Se non c'è la borsa in dotazione: Fissare il potatore con le cinghie o una rete in modo tale da evitare che si ribalti o che si muova.

### 4.11.2 Batteria

#### ▲ AVVERTENZA

- La batteria non è protetta da tutte le condizioni ambientali. Se la batteria viene esposta a determinate condizioni ambientali, può danneggiarsi e provocare danni materiali.
  - ▶ Non trasportare batterie danneggiate.
  - ▶ Se la borsa è inclusa nella fornitura, trasportare la batteria nella borsa in dotazione.
- Durante il trasporto la batteria può ribaltarsi o muoversi, causando lesioni personali e danni materiali.
  - ▶ Sistemare la batteria nell'imballaggio o nel contenitore di trasporto in modo che non si muova.
  - ▶ Fissare l'imballaggio in modo da evitare che si muova.

### 4.11.3 Caricabatteria

#### ▲ AVVERTENZA

- Durante il trasporto il caricabatteria può ribaltarsi o muoversi. Sussiste il rischio di ferire persone oppure di provocare danni materiali.
  - ▶ Staccare la spina di rete dalla presa.
  - ▶ Estrarre la batteria.
  - ▶ trasportare il caricabatteria nella borsa in dotazione.
  - ▶ Se non c'è la borsa in dotazione: Fissare il caricabatteria con le cinghie o una rete in modo tale da evitare che si ribalti o che si muova.
- Il cavo di collegamento non è destinato a trasportare il caricabatteria. Il cavo di collegamento e il caricabatteria possono rimanere danneggiati.
  - ▶ Avvolgere il cavo di collegamento e fissarlo al caricabatteria.

## 4.12 Conservazione

### 4.12.1 Potatore

#### ▲ AVVERTENZA

- I bambini potrebbero non essere in grado di riconoscere e valutare i pericoli derivanti dal potatore. Sussiste il pericolo per i bambini di ferirsi gravemente.



▶ Estrarre la batteria.

- ▶ Spingere il riparo catena sulla spranga di guida fino a coprire l'intera spranga di guida.
- ▶ Conservare il potatore fuori dalla portata dei bambini.
- I contatti elettrici sul potatore e i componenti metallici possono corrodersi in caso di umidità. Il potatore può rimanere danneggiato.



▶ Estrarre la batteria.

- ▶ Conservare il potatore pulito e asciutto.

#### 4.12.2 Batteria

### ⚠ AVVERTENZA

- I bambini potrebbero non essere in grado di riconoscere e valutare i pericoli derivanti dalla batteria. I bambini possono ferirsi gravemente.
  - ▶ Conservare la batteria fuori dalla portata dei bambini.
- La batteria non è protetta da tutte le condizioni ambientali. Se la batteria viene esposta a determinate condizioni ambientali, può irrimediabilmente danneggiarsi.
  - ▶ Conservare la batteria in luogo pulito e asciutto.
  - ▶ Conservare la batteria in un ambiente chiuso.
  - ▶ Conservare la batteria separata dal potatore.
  - ▶ Se la batteria viene conservata nel caricabatterie, sfilare la spina di rete e conservare la batteria con un livello di carica compreso tra il 40% e il 60% (2 LED accesi con luce verde).
  - ▶ Rispettare l'intervallo di temperatura consigliato per la conservazione della batteria, 19.7.

#### 4.12.3 Caricabatterie

### ⚠ AVVERTENZA

- I bambini potrebbero non essere in grado di riconoscere e valutare i pericoli derivanti da un caricabatterie. I bambini sono esposti al rischio di gravi lesioni o morte.
  - ▶ Staccare la spina di rete.
  - ▶ Conservare il caricabatterie fuori dalla portata di bambini.
- Il caricabatterie non è protetto da tutte le condizioni ambientali. Se il caricabatterie viene

esposto a determinate condizioni ambientali, può danneggiarsi.

- ▶ Staccare la spina di rete.
- ▶ Se il caricabatterie è caldo, lasciarlo raffreddare.
- ▶ Conservare il caricabatterie in luogo pulito e asciutto.
- ▶ Conservare il caricabatterie in un ambiente chiuso.
- ▶ Rispettare l'intervallo di temperatura consigliato per la conservazione del caricabatterie, 19.7.
- Il cavo di collegamento non è destinato a trasportare o ad appendere il caricabatterie. Il cavo di collegamento e il caricabatterie possono rimanere danneggiati.
  - ▶ Prendere il caricabatterie dall'alloggiamento e tenerlo saldamente.
  - ▶ Appendere il caricabatterie al supporto a parete.

#### 4.13 Pulizia, manutenzione e riparazione

### ⚠ AVVERTENZA

- Se durante la pulizia, la manutenzione o la riparazione è inserita la batteria, il potatore potrebbe accendersi accidentalmente e causare lesioni personali e danni materiali.



▶ Estrarre la batteria.













- L'uso di detergenti corrosivi, la pulizia con un getto d'acqua o oggetti appuntiti possono danneggiare il potatore, la spranga di guida, la catena della sega, la batteria e il caricabatterie. Se il potatore, la spranga di guida, la catena della sega, la batteria o il caricabatterie non vengono sottoposti a manutenzione o a pulizia corrette, i componenti potrebbero non funzionare più correttamente e i dispositivi di sicurezza potrebbero risultare compromessi. Questo può causare gravi lesioni.
  - ▶ Pulire potatore, spranga di guida, catena della sega, batteria e caricabatterie seguendo scrupolosamente le indicazioni di queste istruzioni d'uso.
- Se il potatore, la spranga di guida, la catena della sega, la batteria e il caricabatterie non vengono sottoposti a manutenzione o a riparazione corrette, i componenti potrebbero non funzionare più correttamente e i dispositivi di sicurezza potrebbero risultare compromessi. Pericolo di lesioni personali gravi o mortali.

- ▶ Non sottoporre potatore, batteria e caricabatterie a manutenzione o riparazione autonoma.
  - ▶ Se il potatore, la batteria o il caricabatterie devono essere sottoposti a manutenzione o riparazione, rivolgersi a un rivenditore STIHL.
  - ▶ Sottoporre a manutenzione o riparazione la spranga di guida e la catena della sega come descritto sulle presenti istruzioni d'uso.
- Durante la pulizia o la manutenzione della catena della sega, l'utente potrebbe tagliarsi con i denti da taglio affilati. Ciò potrebbe causare lesioni personali all'utente.
- ▶ Indossare guanti da lavoro in materiale resistente.

## 5 Preparare il potatore

### 5.1 Preparare il potatore per l'esercizio

Prima di iniziare il lavoro è necessario eseguire i seguenti passaggi:

- ▶ Assicurarsi che i seguenti componenti siano in condizioni di sicurezza:
  - Potatore,  4.6.1.
  - Spranga di guida,  4.6.2.
  - Catena della sega,  4.6.3.
  - Batteria,  4.6.4.
  - Caricabatteria,  4.6.5.
- ▶ Controllare la batteria,  10.6.
- ▶ Caricare completamente la batteria,  6.2.
- ▶ Pulire il potatore,  15.1.
- ▶ Montare la spranga di guida e la catena della sega,  7.1.1.
- ▶ Tendere la catena della sega,  7.2.
- ▶ Lubrificare la catena della sega,  7.3.
- ▶ Controllare gli elementi di comando,  10.5.
- ▶ Se non è possibile eseguire queste operazioni, non usare il potatore e rivolgersi a un rivenditore STIHL.

## 6 Carica della batteria e LED

### 6.1 Montaggio del caricabatterie su una parete

Il caricabatterie può essere montato a una parete.

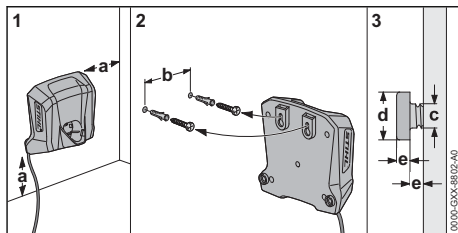

- ▶ Montare il caricabatterie a una parete soddisfacendo le seguenti condizioni:
  - Usare un sistema di fissaggio adeguato.
  - Il caricabatterie è orizzontale.
 Osservare le seguenti misure:
  - a = almeno 100 mm
  - b = 54 mm
  - c = 4,5 mm
  - d = 9 mm
  - e = 2,5 mm

### 6.2 Carica della batteria

Il tempo di carica dipende da diverse condizioni, ad esempio dalla temperatura della batteria o dalla temperatura ambiente. Per un rendimento ottimale, rispettare gli intervalli di temperatura raccomandati,  19.8. Il tempo di carica effettivo può differire dal tempo di carica indicato. Il tempo di carica è indicato in [www.stihl.com/charging-times](http://www.stihl.com/charging-times).

Se si inserisce la spina in una presa e la batteria viene impiegata nella stazione di carica, la carica avviene automaticamente. Quando la batteria è completamente carica, il caricabatterie si spegne automaticamente.

Durante il processo di carica la batteria e il caricabatterie si scaldano.

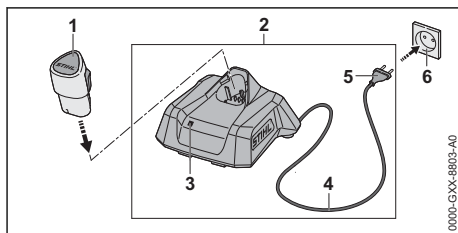

- ▶ Inserire la spina di rete (5) in una presa accessibile (6).
- Il caricabatterie (2) esegue un autotest. Il LED (3) si accende per ca. 1 secondo con luce verde e per ca. 1 secondo con luce rossa.
- ▶ Posare il cavo di collegamento (4).

- ▶ Inserire la batteria (1) nelle guide del carica-batteria (2) e spingerla fino all'arresto. Il LED (3) si accende o lampeggia con luce verde. La batteria (1) è in fase di carica.
- ▶ Se il LED (3) non si accende più: La batteria (1) è completamente carica e può essere tolta dal caricabatteria (2).
- ▶ Se il caricabatteria (2) non viene più usato, scollegare la spina di rete (5) dalla presa (6).

### 6.3 Visualizzazione dello stato di carica

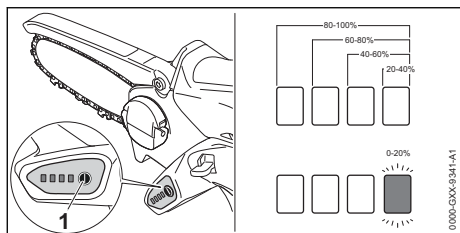

- ▶ Inserire la batteria.
- ▶ Premere il pulsante (1). I LED si accendono con luce verde fissa per ca. 5 secondi e indicano lo stato di carica.
- ▶ Se il LED destro verde lampeggia: Caricare la batteria.

### 6.4 LED sul potatore

I LED indicano lo stato di carica della batteria o le anomalie. I LED possono accendersi o lampeggiare con luce verde o rossa.

Se i LED lampeggiano o rimangono accesi con luce verde, viene indicato il livello di carica.

- ▶ Se i LED lampeggiano o rimangono accesi con colore rosso: Eliminare i guasti, [18](#). Nel potatore o nella batteria è presente un guasto.

### 6.5 LED sul caricabatteria

Il LED mostra lo stato del caricabatteria o i guasti. Il LED può essere verde o rosso, lampeggiante o a luce fissa.

Se il LED ha luce verde fissa o lampeggiante, significa che la batteria è in carica.

- ▶ Se il LED ha luce rossa fissa o lampeggiante: Eliminare i guasti, [18](#). Nel caricabatteria o nella batteria è presente un guasto.

## 7 Assemblare il potatore

### 7.1 Smontare e montare spranga di guida e catena della sega

#### 7.1.1 Smontare la spranga di guida e la catena della sega

- ▶ Spegnere il potatore e togliere la batteria.

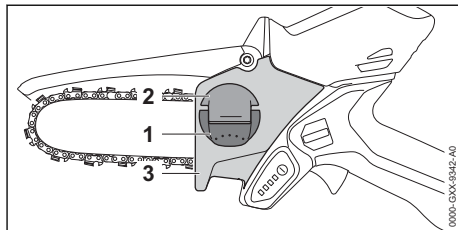

- ▶ Aprire l'impugnatura (1) del dado ad alette (2).
- ▶ Girare il dado ad alette (2) in senso antiorario fino a riuscire a togliere il coperchio del rocchetto catena (3).
- ▶ Togliere il coperchio del rocchetto catena (3).
- ▶ Togliere la spranga di guida e la catena della sega.

#### 7.1.2 Montaggio della spranga di guida e della catena della sega

Le combinazioni di spranga di guida e catena della sega adatte al rocchetto catena e che possono essere montate sono elencate nei dati tecnici, [20.1](#).

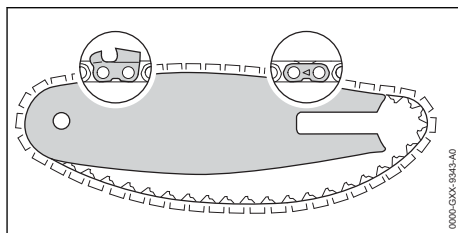

- ▶ Inserire la catena della sega nella scanalatura della spranga di guida in modo che le frecce sulle maglie di giunzione della catena della sega siano rivolte verso la parte superiore in direzione del movimento.

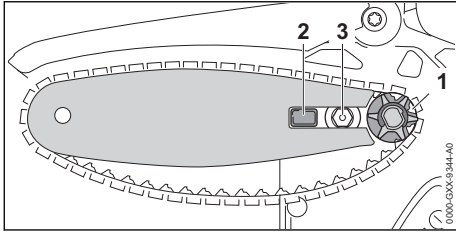

- ▶ Posizionare la spranga di guida con la catena della sega sul potatore di modo che siano soddisfatte le seguenti condizioni:
  - Le maglie di guida della catena della sega siano nei denti del rocchetto catena (1).
  - Il perno (2) è in sede nell'occhiello della spranga di guida.
  - La vite a collare (3) è in sede nell'occhiello della spranga di guida.

L'orientamento della spranga di guida non ha importanza. La pressione della spranga di guida può anche essere esercitata sulla testa.

- ▶ tendere la catena della sega.
- ▶ Posizionare il coperchio del rocchetto catena sul potatore in modo che sia a filo con potatore.
- ▶ Girare il dado ad alette in senso orario fintanto che il coperchio del rocchetto catena è correttamente in sede nel potatore.
- ▶ Chiudere l'impugnatura del dado ad alette.

## 7.2 Messa in tensione della catena della sega

Durante il lavoro, la catena della sega tende a dilatarsi o a restringersi. La tensione della catena della sega cambia. Durante il lavoro occorre verificare regolarmente la tensione della catena della sega e regolarla.

- ▶ Spegnere il potatore e togliere la batteria.

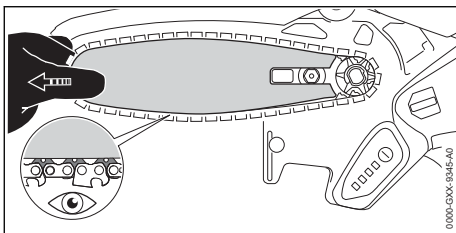

- ▶ Aprire l'impugnatura del dado ad alette.
- ▶ Girare il dado ad alette di 2 giri in senso antiorario.

Il dado ad alette è staccato.

## ! AVVERTENZA

- ▶ I denti della catena della sega sono affilati. L'utente può tagliarsi.
  - ▶ Indossare guanti di lavoro in materiale resistente.
- ▶ Muovere la spranga di guida verso sinistra o verso destra fino a soddisfare la seguente condizione: Le maglie di guida della catena della sega sono visibili ancora a metà nella parte inferiore della spranga di guida.
- ▶ Girare il dado ad alette in senso orario fintanto che il coperchio del rocchetto catena è correttamente in sede nel potatore.
- ▶ Se la catena della sega può essere tirata ancora con due dita e con poco sforzo sopra la spranga di guida: La catena della sega è correttamente tensionata.
- ▶ Se le maglie di guida della catena della sega sono completamente visibili sulla parte inferiore della spranga di guida: tendere nuovamente la catena della sega.
- ▶ Chiudere l'impugnatura del dado ad alette.

## 7.3 Lubrificare la catena della sega

L'olio multifunzione STIHL Multiolio Bio o un olio multifunzione biodegradabile equivalente lubrifica e refrigera la catena della sega in movimento.

- ▶ Spegnere il potatore e togliere la batteria.
- ▶ Posizionare il potatore su una superficie piana in modo che il coperchio del rocchetto catena sia rivolto verso l'alto.
- ▶ Pulire la spranga di guida e la catena della sega con un pennello, una spazzola morbida o un antiresina STIHL.

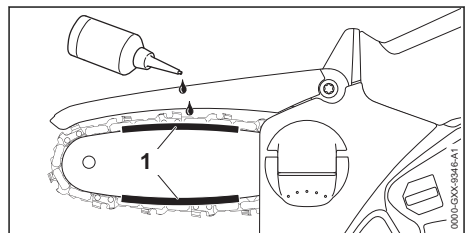

- ▶ Applicare l'olio polifunzionale nell'area (1) tra spranga di guida e catena della sega.
  - ▶ Introdurre la batteria.
  - ▶ Accendere il potatore.
- L'olio polifunzionale si distribuisce sulla catena della sega. La catena della sega è lubrificata.



## 8 Inserire e togliere la batteria

### 8.1 Inserire la batteria

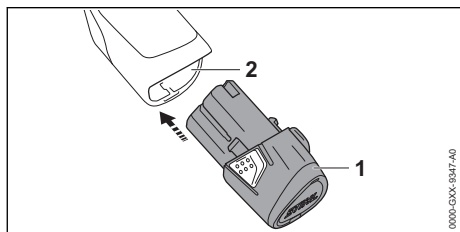

- ▶ Premere la batteria (1) fino al riscontro nel vano batteria (2).  
La batteria (1) scatta con un clic.

### 8.2 Estrarre la batteria

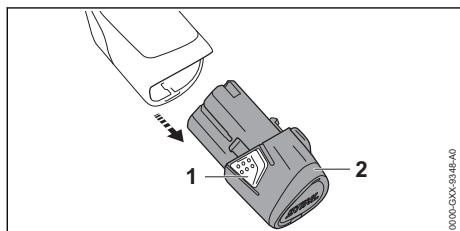

- ▶ Premere i due ganci di arresto (1).  
La batteria (2) è sbloccata e può essere estratta.

## 9 Accendere e spegnere il potatore

### 9.1 Accendere il potatore

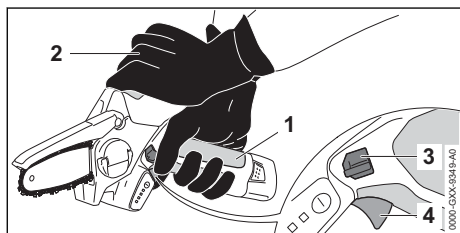

- ▶ Tenere il potatore con una mano nell'area dell'impugnatura (1) dell'impugnatura di comando in modo tale che il pollice stringa l'impugnatura di comando.
- ▶ Tenere e guidare il potatore con l'altra mano sul punto di presa (2).
- ▶ Premere e tenere premuto la leva di bloccaggio (3).

- ▶ Premere e tenere premuta la leva di comando (4) con l'indice.  
Il potatore accelera e la catena della sega si muove. La leva di arresto (3) può essere rilasciata.

### 9.2 Spegnerne il potatore

- ▶ Rilasciare la leva.  
La catena della sega si muove in modo solido.
- ▶ Se la catena della sega continua a muoversi: Togliere la batteria e rivolgersi ad un rivenditore STIHL.  
Il potatore è difettoso.

## 10 Controllare potatore e batteria

### 10.1 Controllare il rocchetto

- ▶ Spegnerne il potatore e togliere la batteria.
- ▶ Smontare il coperchio rocchetto catena.
- ▶ Smontare la spranga di guida e la catena della sega.

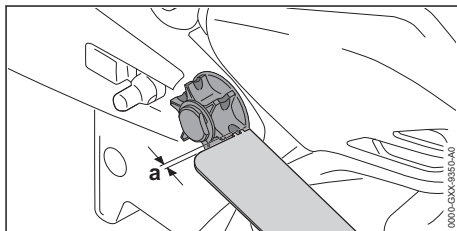

- ▶ Controllare le tracce di usura sul rocchetto catena con un calibro di affilatura riscontro STIHL.
- ▶ Se le tracce di usura sono più basse di 0,5 mm: Non usare il potatore e rivolgersi ad un rivenditore STIHL.  
Il rocchetto catena deve essere sostituito.

### 10.2 Controllo della spranga di guida

- ▶ Spegnerne il potatore e togliere la batteria.
- ▶ Smontare la catena della sega e la spranga di guida.

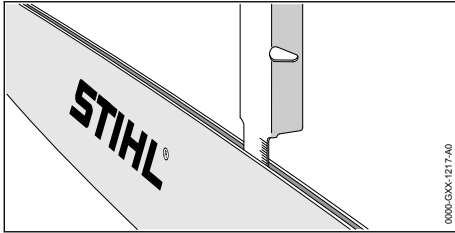

- ▶ Misurare la profondità della scanalatura della spranga di guida con l'asta sul calibro per lima STIHL.
- ▶ Sostituire la spranga di guida in presenza di una delle seguenti condizioni:
  - La spranga di guida è danneggiata.
  - La profondità della scanalatura misurata è inferiore alla profondità minima per la spranga di guida,  19.3.
  - La scanalatura della spranga di guida è ristretta o dilatata.
- ▶ In caso di dubbi: Rivolgersi ad un rivenditore STIHL.

### 10.3 Controllo della catena della sega

- ▶ Spegnerne il potatore e togliere la batteria.

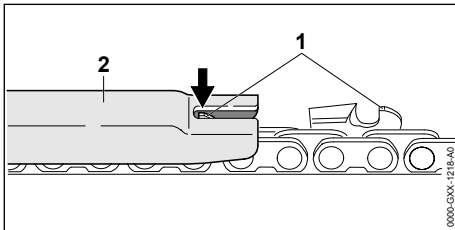

- ▶ Misurare l'altezza del limitatore di profondità (1) con un calibro per lima STIHL (2). Il calibro per lima STIHL deve essere adatto al passo della catena della sega.
- ▶ Se un limitatore di profondità (1) sporge dal calibro per lima (2): Riaffilare il limitatore di profondità (1),  16.1.

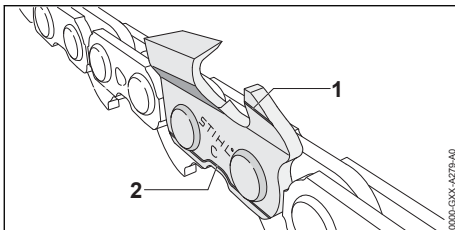

- ▶ controllare se sono visibili segni di usura (1 e 2) sui denti.

- ▶ Se uno dei segni di usura non è visibile su un dente: non usare la catena della sega e rivolgersi ad un rivenditore STIHL.
- ▶ Con un calibro STIHL controllare che sia mantenuto l'angolo di affilatura dei denti di taglio di 30°. Il calibro per lima STIHL deve essere adatto al passo della catena della sega.
- ▶ Se non viene mantenuto l'angolo di affilatura di 30°: affilare la catena della sega
- ▶ In caso di dubbi: Rivolgersi ad un rivenditore STIHL.

### 10.4 Controllare la calotta di riparo

- ▶ Estrarre la batteria.



#### AVVERTENZA

- I denti della catena della sega sono affilati. L'utente può tagliarsi.
  - ▶ Indossare guanti di lavoro in materiale resistente.
- ▶ Ribaltare la calotta di riparo verso l'alto e rilasciarla. La calotta di riparo ritorna nella posizione iniziale.
- ▶ Se la calotta di riparo è difficile da muovere e non ritorna nella posizione iniziale: Non usare il potatore e rivolgersi ad un rivenditore STIHL. La calotta di riparo è difettosa.

### 10.5 Controllare gli elementi di comando

#### Leva di bloccaggio e leva di comando

- ▶ Estrarre la batteria.
- ▶ Tentare di premere la leva di comando senza premere la leva di bloccaggio.
- ▶ Se si riesce a premere la leva di comando: non usare il potatore e rivolgersi a un rivenditore STIHL. La leva di bloccaggio è difettosa.
- ▶ Premere e tenere premuta la leva di bloccaggio.
- ▶ Premere e rilasciare la leva di comando.
- ▶ Se la leva di comando è difficile da muovere o non ritorna nella posizione di partenza: non usare il potatore e rivolgersi a un rivenditore STIHL. La leva di comando è difettosa.

#### Accendere il potatore

- ▶ Inserire la batteria.
- ▶ Premere e tenere premuta la leva di bloccaggio.
- ▶ Premere e tenere premuta la leva di comando. La catena della sega è in funzione.

- ▶ Se lampeggiano 3 LED rossi: togliere la batteria e rivolgersi a un rivenditore STIHL. Sul potatore è presente un guasto.
- ▶ Rilasciare la leva di comando. La catena della sega non si muove più.
- ▶ Se la catena della sega continua a muoversi: togliere la batteria e rivolgersi a un rivenditore STIHL. Il potatore è difettoso.

## 10.6 Controllare la batteria

- ▶ Introdurre la batteria.
- ▶ Premere il pulsante sul potatore. I LED si accendono o lampeggiano.
- ▶ Se i LED non si accendono o lampeggiano: Non usare né il potatore né la batteria e rivolgersi ad un rivenditore STIHL. Nel potatore o nella batteria è presente un guasto.

## 11 Lavorare con il potatore

### 11.1 Tenere e guidare il potatore

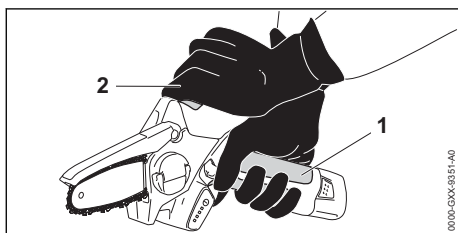

- ▶ Tenere fermo il potatore con una mano nell'area dell'impugnatura (1) dell'impugnatura di comando e guidarlo in modo che il pollice avvolga l'impugnatura di comando.
- ▶ Tenere e guidare il potatore con l'altra mano sul punto di presa (2).

### 11.2 Taglio

- ▶ Introdurre la spranga di guida a piena potenza nel taglio.

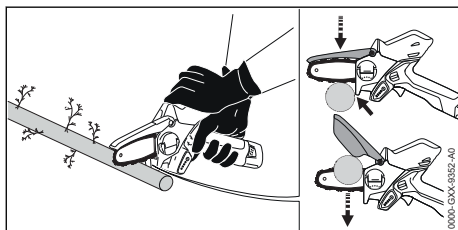

- ▶ Applicare l'arresto e usarlo come punto di rotazione.
- ▶ Guidare la spranga di guida completamente attraverso il legno.

- ▶ Alla fine del taglio, sostenere il peso del potatore.
- ▶ Tagliare i rami singolarmente.

Per un rendimento ottimale, rispettare l'intervallo di temperatura raccomandato, 19.8.

## 12 Dopo il lavoro

### 12.1 Dopo il lavoro

- ▶ Spegnerne il potatore e togliere la batteria.
- ▶ Se il potatore è bagnato, lasciarlo asciugare.
- ▶ Se la batteria è bagnata o umida, lasciarla asciugare, 19.8.
- ▶ Pulire il potatore.
- ▶ Pulire la spranga di guida e la catena della sega.
- ▶ Spingere il riparo catena sulla spranga di guida fino a coprire l'intera spranga.
- ▶ Pulire la batteria.

## 13 Trasporto

### 13.1 Trasportare il potatore

- ▶ Spegnerne il potatore e togliere la batteria.
- ▶ Spingere il riparo catena sulla spranga di guida fino a coprire l'intera spranga.

#### Trasportare il potatore a mano

- ▶ Trasportare il potatore con una mano sull'impugnatura di comando in modo tale che la spranga di guida sia rivolta verso il basso.

#### Trasportare il potatore in un veicolo

- ▶ Trasportare il potatore nella borsa in dotazione.
- ▶ Fissare la borsa in modo tale da evitare che la borsa si ribalti o che possa muoversi.
- ▶ Se la borsa non è in dotazione: fissare il potatore in modo da evitare che si ribalti o che possa muoversi.

### 13.2 Trasporto della batteria

- ▶ Spegnerne il potatore e togliere la batteria.
- ▶ Accertarsi che la batteria sia in condizioni di sicurezza.
- ▶ Imballare la batteria nella borsa in dotazione.
- ▶ Se nella dotazione non è inclusa la borsa, sistemare la batteria nell'imballaggio in modo che non possa muoversi.
- ▶ Fissare l'imballaggio in modo da evitare che si muova.

La batteria è soggetta ai requisiti per il trasporto di sostanze pericolose. La batteria è classificata come UN 3480 (batterie agli ioni di litio) ed è stata testata secondo il Manuale ONU Prove e criteri, Parte III Sottosezione 38.3.

Le regole di trasporto sono riportate in [www.stihl.com/safety-data-sheets](http://www.stihl.com/safety-data-sheets).

### 13.3 Trasportare il caricabatteria

- ▶ Staccare la spina di rete dalla presa.
- ▶ Estrarre la batteria.
- ▶ Avvolgere il cavo di collegamento e fissarlo al caricabatteria.
- ▶ Se il caricabatteria viene trasportato in un veicolo:
  - ▶ trasportare il caricabatteria nella borsa in dotazione.
  - ▶ Fissare la borsa in modo tale da evitare che la borsa si ribalti o che possa muoversi.
  - ▶ Se non c'è la borsa in dotazione: Fissare il caricabatteria in modo da evitare che il caricabatteria si ribalti o che si muova.

## 14 Conservazione

### 14.1 Conservazione del potatore

- ▶ Spegner il potatore e togliere la batteria.
- ▶ Spingere il riparo catena sulla spranga di guida fino a coprire l'intera spranga.
- ▶ Conservare il potatore in modo tale da soddisfare le seguenti condizioni:
  - Il potatore non può ribaltarsi né muoversi.
  - Il potatore è fuori dalla portata dei bambini.
  - Il potatore è pulito e asciutto.
  - La catena della sega è lubrificata.

### 14.2 Conservazione della batteria

STIHL raccomanda di conservare la batteria con un livello di carica compreso tra il 40 % e il 60 % (2 LED con luce verde fissa).

- ▶ Conservare la batteria in modo tale da soddisfare le seguenti condizioni:
  - La batteria è fuori dalla portata dei bambini.
  - La batteria è pulita e asciutta.
  - La batteria è in un luogo chiuso.
  - La batteria è separata dal potatore.
  - Se la batteria viene conservata nel caricabatterie, sfilare la spina di rete e conservare la batteria con un livello di carica compreso tra il 40% e il 60% (2 LED accesi con luce verde).
  - La batteria non è conservata al di fuori dell'intervallo di temperatura consigliato, ☞ 19.7.

### AVVISO

- Se non viene conservata come descritto in queste istruzioni d'uso, la batteria potrebbe subire una scarica profonda e danneggiarsi irreparabilmente.
  - ▶ Caricare una batteria scarica prima di riparla. STIHL raccomanda di conservare la batteria con un livello di carica compreso tra il 40% e il 60% (2 LED con luce verde fissa).
  - ▶ Conservare la batteria separata dal potatore.

### 14.3 Conservazione del caricabatterie

- ▶ Staccare la spina di rete dalla presa.

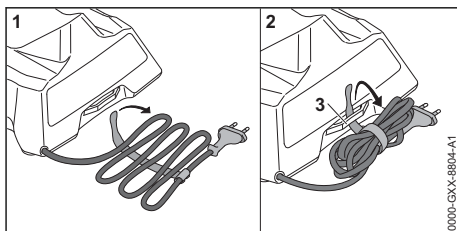

- ▶ Avvolgere il cavo di collegamento e fissarlo al caricabatterie.
- ▶ Conservare il caricabatterie in modo da soddisfare le seguenti condizioni:
  - Il caricabatteria è fuori dalla portata dei bambini.
  - Il caricabatteria è pulito e asciutto.
  - Il caricabatteria è in un luogo chiuso.
  - Il caricabatteria non è collegato al cavo o fissato al supporto (3) per il cavo di collegamento.
  - Il caricabatteria non è conservato al di fuori dell'intervallo di temperatura consigliato, ☞ 19.7.

## 15 Pulizia

### 15.1 Pulire il potatore

- ▶ Spegner il potatore e togliere la batteria.
- ▶ Pulire il potatore con un panno umido o un antiresina STIHL.
- ▶ Pulire le aperture di aerazione con un pennello.
- ▶ Smontare il coperchio rocchetto catena.
- ▶ Pulire la zona attorno al rocchetto catena con panno umido o antiresina STIHL.

- ▶ Rimuovere i corpi estranei dal vano della batteria e pulire il vano della batteria con un panno umido.
- ▶ Pulire i contatti elettrici nel vano della batteria con un pennello o una spazzola morbida.
- ▶ Montare il coperchio rochetto catena.

## 15.2 Pulizia della spranga di guida e della catena della sega

- ▶ Spegnerne il potatore e togliere la batteria.
- ▶ Smontare la spranga di guida e la catena della sega.

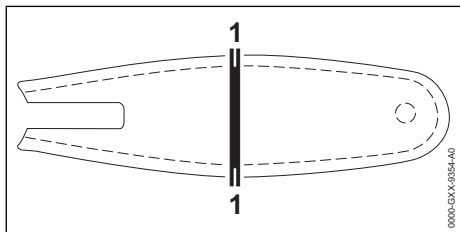

- ▶ Pulire la scansatura (1) con un pennello, una spazzola morbida o un antiresina STIHL.
- ▶ Pulire la catena della sega con un pennello, una spazzola morbida o un antiresina STIHL.
- ▶ Montaggio della spranga di guida e della catena della sega.
- ▶ Lubrificare la catena della sega.

## 15.3 Pulizia della batteria

- ▶ Pulire la batteria con un panno umido.

## 15.4 Pulizia del caricabatteria

- ▶ Scollegare la spina di rete dalla presa.
- ▶ Pulire il caricabatterie con un panno umido.
- ▶ Pulire i contatti elettrici del caricabatterie con un pennello o una spazzola morbida.

# 16 Manutenzione

## 16.1 Affilatura della catena

Affilare la catena della sega è un'operazione che richiede molto esercizio.

Le lime STIHL, gli attrezzi per l'affilatura STIHL, gli affilatori STIHL e l'opuscolo "Affilatura delle catene STIHL", aiutano ad affilare correttamente la catena della sega. L'opuscolo è disponibile agli indirizzi [www.stihl.com/sharpening-brochure](http://www.stihl.com/sharpening-brochure).

STIHL raccomanda di fare affilare le catene delle seghe da un rivenditore STIHL.

## ! AVVERTENZA

- i denti della catena della sega sono affilati. L'utente può tagliarsi.
  - ▶ Indossare guanti di lavoro in materiale resistente.

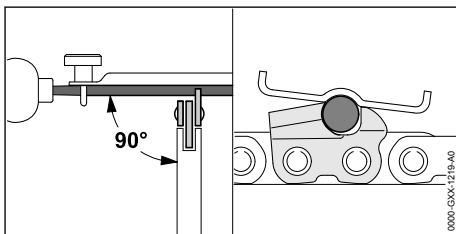

- ▶ Affilare ogni dente di taglio con una lima tonda in modo tale da soddisfare le seguenti condizioni:
  - La lima tonda è adatta per il passo della catena della sega.
  - La lima tonda si conduce dall'interno all'esterno.
  - La lima tonda si conduce ad angolo retto rispetto alla spranga di guida.
  - Viene mantenuto l'angolo di affilatura di 30°.

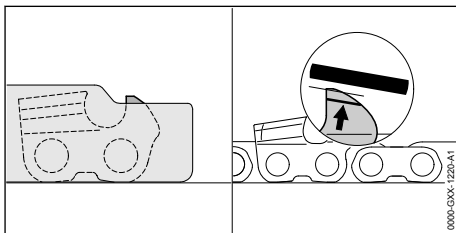

- ▶ Limare i limitatori di profondità con una lima piatta di modo che siano a filo con il calibro per lima STIHL e paralleli alla tacca di usura. Il calibro per lima STIHL deve essere adatto al passo della catena della sega.
- ▶ In caso di dubbi: Rivolgersi ad un rivenditore STIHL.

## 17 Riparazione

### 17.1 Riparare potatore, batteria e caricabatteria



L'utente non può riparare autonomamente potatore, spranga di guida, catena della sega, batteria e caricabatteria.

- ▶ Se il potatore, spranga di guida o catena della sega sono danneggiati: Non usare il potatore, spranga di guida o la catena della sega e rivolgersi ad un rivenditore STIHL.

- ▶ Se la batteria è difettosa o danneggiata: Sostituire la batteria.
- ▶ Se il caricabatteria è difettoso o danneggiato: Sostituire il caricabatteria.
- ▶ Se il cavo di collegamento è difettoso o danneggiato: Non usare il caricabatteria e fare sostituire il cavo da un rivenditore STIHL.

## 18 Eliminazione dei guasti

### 18.1 Eliminare i guasti del potatore o della batteria

Anomalia	LED sul potatore	Causa	Rimedio
Il potatore non parte quando si accende.	1 LED lampeggia in verde.	Il livello di carica della batteria è troppo basso.	▶ Caricare la batteria.
	1 LED si illumina in rosso.	La batteria è troppo calda o troppo fredda.	▶ Estrarre la batteria. ▶ Lasciare raffreddare o riscaldare la batteria.
	3 LED si illuminano in rosso.	Sul potatore è presente un guasto.	▶ Estrarre e reinserire la batteria. ▶ Accendere il potatore. ▶ Se i 3 LED rossi continuano a lampeggiare, non usare il potatore e rivolgersi a un rivenditore STIHL.
	3 LED si illuminano in rosso.	Il potatore è troppo caldo.	▶ Estrarre la batteria. ▶ Lasciare raffreddare il potatore.
	4 LED si illuminano in rosso.	È presente un guasto alla batteria.	▶ Estrarre la batteria. ▶ Pulire i contatti elettrici nel vano batteria. ▶ Inserire la batteria. ▶ Accendere il potatore. ▶ Se 4 LED rossi continuano a lampeggiare, non usare la batteria e rivolgersi a un rivenditore STIHL.
		Il collegamento elettrico tra potatore e batteria è interrotto.	▶ Estrarre la batteria. ▶ Pulire i contatti elettrici nel vano batteria. ▶ Inserire la batteria.
		Il potatore o la batteria sono umidi.	▶ Lasciare asciugare il potatore o la batteria,  19.8.
		La catena della sega è bloccata.	▶ Estrarre la batteria. ▶ Pulire il potatore,  15.1.
Il potatore si spegne durante il funzionamento.	3 LED si illuminano in rosso.	Il potatore è troppo caldo.	▶ Estrarre la batteria. ▶ Lasciare raffreddare il potatore.
		È presente un guasto elettrico.	▶ Estrarre e reinserire la batteria. ▶ Accendere il potatore.
La potenza di taglio del potatore diminuisce.	1 LED lampeggia in verde.	Il livello di carica della batteria è troppo basso.	▶ Caricare la batteria.
		La catena della sega non è correttamente affilata.	▶ Affilare correttamente la catena della sega.
		La catena della sega è eccessivamente tesa.	▶ Tendere la catena della sega correttamente.
		La lubrificazione della catena non è sufficiente.	▶ Lubrificare la catena della sega.
Il tempo di esercizio del potatore è troppo breve.		La batteria non è completamente carica.	▶ Caricare completamente la batteria.

Anomalia	LED sul potatore	Causa	Rimedio
		La durata operativa della batteria è stata superata.	► Sostituire la batteria.

## 18.2 Eliminazione dei guasti del caricabatterie

Anomalia	LED sul carica-batteria	Causa	Rimedio
La batteria non si carica.	Il LED si accende con luce rossa fissa.	La batteria è troppo calda o troppo fredda.	► Lasciare inserita la batteria nel carica-batteria. La procedura di carica si avvia automaticamente non appena si raggiunge l'intervallo di temperatura ammesso.
	Il LED lampeggia con luce rossa.	Il collegamento elettrico tra caricabatterie e batteria è interrotto.	► Estrarre la batteria. ► Pulire i contatti elettrici sul carica-batteria. ► Inserire la batteria.
		Guasto al carica-batteria.	► Non usare il carica-batteria e rivolgersi ad un rivenditore STIHL.
		Guasto alla batteria.	► Non usare la batteria e rivolgersi ad un rivenditore STIHL.
Il carica-batteria non esegue autotest.	Il LED non si accende per ca. 1 secondo con luce verde e per ca. 1 secondo con luce rossa.	Il collegamento elettrico al carica-batteria è stato brevemente interrotto.	► Staccare la spina di rete dalla presa. ► Attendere 1 minuto. ► Inserire la spina nella presa.

## 19 Dati tecnici

### 19.1 Potatore STIHL GTA 26

- Batteria ammessa: STIHL AS
- Peso senza batteria, con spranga di guida e catena della sega: 1,2 kg

La durata della batteria è indicata all'indirizzo [www.stihl.com/battery-life](http://www.stihl.com/battery-life).

### 19.2 Rocchetti catena

Possono essere usate i seguenti rocchetti catena:

- a 6 denti per 1/4" P
  - Velocità massima della catena: 8,0 m/s

### 19.3 Profondità minima della scanalatura delle spranghe di guida

La profondità minima della scanalatura dipende dal passo della spranga di guida.

- 1/4" P: 4 mm

### 19.4 Batteria STIHL AS

- Tecnologia della batteria: Ioni di litio
- Tensione: 10,8 V
- Capacità in Ah: v. targhetta dati tecnici

- Capacità di energia in Wh: v. targhetta dati tecnici
- Peso in kg: v. targhetta dati tecnici

### 19.5 Caricabatteria STIHL AL 1

- Tensione nominale: v. targhetta dati tecnici
- Frequenza: v. targhetta dati tecnici
- Potenza nominale: v. targhetta dati tecnici
- Corrente di carica: v. targhetta dati tecnici
- Massimo contenuto energetico della batteria STIHL AS ammessa: 12,5 Ah

I tempi di carica sono indicati in [www.stihl.com/charging-times](http://www.stihl.com/charging-times).

### 19.6 Cavi di prolunga

Se si usa un cavo di prolunga, i fili dello stesso devono avere almeno le seguenti sezioni, in funzione della lunghezza del cavo:

**Se la tensione nominale sulla targhetta dati tecnici è compresa tra 220 V e 240 V:**

- Lunghezza del cavo fino a 20 m: AWG 15 / 1,5 mm<sup>2</sup>
- Lunghezza del cavo da 20 m fino a 50 m: AWG 13 / 2,5 mm<sup>2</sup>

### Se la tensione nominale sulla targhetta dati tecnici è compresa tra 100 V e 127 V:

- Lunghezza del cavo fino a 10 m: AWG 14 / 2,0 mm<sup>2</sup>
- Lunghezza del cavo da 10 m fino a 30 m: AWG 12 / 3,5 mm<sup>2</sup>

## 19.7 Limiti di temperatura



### AVVERTENZA

- La batteria non è protetta da tutte le condizioni ambientali. Se la batteria viene esposta a determinate condizioni ambientali, può incendiarsi o esplodere. Le persone potrebbero rimanere gravemente ferite e potrebbero verificarsi danni materiali.
  - ▶ Non caricare la batteria a temperature inferiori a -20 °C o superiori a +50 °C.
  - ▶ Non utilizzare il potatore, la batteria o il caricabatterie a temperature inferiori a -20 °C o superiori a +50 °C.
  - ▶ Non conservare il potatore, la batteria o il caricabatterie a temperature inferiori a -20 °C o superiori a +70 °C.

## 19.8 Intervalli di temperatura consigliati

Per una prestazione ottimale del potatore, delle batterie e del caricabatterie, osservare i seguenti intervalli di temperatura:

- Carica: + 5 °C a + 40 °C
- Impiego: da - 10 °C a + 40 °C
- Conservazione: da - 20 °C a + 50 °C

Se la batteria viene caricata, usata o conservata al di fuori degli intervalli di temperatura consigliati, le prestazioni possono essere ridotte.

Se la batteria è bagnata o umida, farla asciugare per almeno 48 ore a una temperatura superiore a 15 °C e inferiore a 50 °C, e a un'umidità inferiore al 70%. Un'umidità più alta può allungare il tempo di asciugatura.

## 20 Combinazioni di spranghe di guida e catene della sega

### 20.1 Potatore STIHL GTA 26

Passo	Spessore maglia di guida/passaggio della scanalatura	Lunghezza	Spranga di guida	Numero denti stella di rinvio	Numero maglie di guida	Catena della sega
1/4" P	1,1 mm	10 cm	Light	-	28	71 PM3 (modello 3670)

La lunghezza di taglio di una spranga di guida dipende dal potatore e dalla catena della sega usati. La lunghezza di taglio effettiva di una spranga di guida può essere inferiore alla lunghezza indicata.

## 19.9 Valori acustici e vibratori

Il valore K per il livello di pressione acustica è di 2 dB(A). Il valore K per il livello di potenza acustica è di 2 dB(A). Il valore K per i valori vibratori è di 2 m/s<sup>2</sup>.

STIHL raccomanda di indossare delle cuffie.

- Livello di pressione acustica L<sub>pA</sub> misurato secondo EN 62841-4-1: 77 dB(A)
- Livello di potenza acustica L<sub>WA</sub> misurato secondo EN 62841-4-1: 86 dB(A)
- Valore vibratorio a<sub>hv</sub> misurato secondo EN 62841-4-1:
  - Impugnatura di comando: 2,8 m/s<sup>2</sup>
  - Punto di presa: 2,9 m/s.

I valori acustici e vibratori indicati sono stati misurati seguendo un procedimento di prova normalizzato e possono essere impiegati per il confronto di apparecchiature elettriche. I valori acustici e vibratori reali possono discostarsi da quelli indicati, secondo il tipo d'impiego. I valori acustici e vibratori indicati possono essere usati per una prima valutazione del carico acustico e vibratorio. Il carico acustico e vibratorio effettivo deve essere valutato. Contestualmente si possono considerare anche i tempi nei quali l'apparecchiatura è spenta e quelli in cui, pur essendo accesa, non funziona sotto carico.

Per informazioni sull'osservanza della Direttiva 2002/44/CE Vibrazioni, in merito alle responsabilità per il datore di lavoro, consultare [www.stihl.com/vib](http://www.stihl.com/vib).

## 19.10 REACH

REACH indica una direttiva CE per la registrazione, la classificazione e l'omologazione dei prodotti chimici.

Per informazioni sull'adempimento della direttiva REACH ved. [www.stihl.com/reach](http://www.stihl.com/reach).



## 21 Ricambi e accessori

### 21.1 Ricambi e accessori

**STIHL**  Questi simboli contrassegnano i ricambi originali STIHL e gli accessori originali STIHL.

STIHL raccomanda l'uso di ricambi originali STIHL e accessori originali STIHL.

I ricambi e gli accessori di altri fabbricanti non possono essere controllati da STIHL in merito ad affidabilità, sicurezza e idoneità nonostante le attuali osservazioni del mercato, pertanto STIHL non può garantire nulla in merito all'uso di tali prodotti.

I ricambi originali STIHL e gli accessori originali STIHL sono disponibili presso i rivenditori STIHL.

## 22 Smaltimento

### 22.1 Smaltire potatore, batteria e caricabatterie

Le informazioni sullo smaltimento sono disponibili presso l'amministrazione locale o i rivenditori specializzati STIHL.

Uno smaltimento scorretto può nuocere alla salute e all'ambiente.

- ▶ Smaltire i prodotti STIHL, incluso l'imballaggio, nel rispetto delle norme locali in materia presso un centro di raccolta idoneo per il riciclaggio.
- ▶ Non smaltire con i rifiuti domestici.

## 23 Dichiarazione di conformità UE

### 23.1 Potatore STIHL GTA 26

ANDREAS STIHL AG & Co. KG  
Badstraße 115  
D-71336 Waiblingen  
Germania

dichiara sotto la propria esclusiva responsabilità che

- Tipo di costruzione: potatore a batteria
- Marchio di fabbrica: STIHL
- Tipo: GTA 26
- N. di identificazione di serie: GA01
- Accessorio: prolunga GTA 26 (GA01 820 5000)

è conforme alle disposizioni pertinenti delle direttive 2011/65/UE, 2006/42/CE, 2014/30/UE e 2000/14/CE ed è stato sviluppato e fabbricato conformemente alle versioni delle seguenti

norme valevoli alla rispettiva data di produzione: EN 55014-1, EN 55014-2, EN 62841-1.

Il controllo CE del campione di costruzione secondo la direttiva 2006/42/CE, Art. 12.3(b) è stato eseguito presso: VDE Prüf- u. Zertifizierungsinstitut (NB 0366), Merianstraße 28, 63069 Offenbach, Germania  
– Numero di certificazione: 40050017

Il calcolo del livello di potenza acustica misurato e garantito è stato effettuato secondo la procedura prevista dalla direttiva 2000/14/CE, Allegato V.

- Livello di potenza acustica misurato: 88 dB(A)
- Livello di potenza acustica garantito: 90 dB(A)

La documentazione tecnica è conservata presso ANDREAS STIHL AG & Co. KG Produktzulassung.

L'anno di costruzione, il Paese di produzione e il numero di matricola sono indicati sul potatore.

Waiblingen, 15/06/2023

ANDREAS STIHL AG & Co. KG

p.p. 

Robert Olma, Vice President, Regulatory Affairs & Global Governmental Relations

## 24 Dichiarazione di conformità UKCA

### 24.1 Potatore STIHL GTA 26

**UK  
CA**

ANDREAS STIHL AG & Co. KG  
Badstraße 115  
D-71336 Waiblingen

Germania

dichiara sotto la propria esclusiva responsabilità che

- Tipo di costruzione: potatore a batteria
- Marchio di fabbrica: STIHL
- Tipo: GTA 26
- N. di identificazione di serie: GA01
- Accessorio: prolunga GTA 26 (GA01 820 5000)

è conforme alle disposizioni pertinenti di cui ai regolamenti del Regno Unito The Restriction of the Use of Certain Hazardous Substances in

Electrical and Electronic Equipment Regulations 2012, Supply of Machinery (Safety) Regulations 2008, Electromagnetic Compatibility Regulations 2016 e Noise Emission in the Environment by Equipment for use Outdoors Regulations 2001 ed è stato sviluppato e fabbricato conformemente alle versioni delle seguenti norme völeoli alla rispettiva data di produzione: EN 55014-1, EN 55014-2, EN 62841-1.

L'esame del tipo è stato eseguito presso: Intertek Testing & Certification Ltd, Academy Place, 1 – 9 Brook Street, Brentwood Essex, CM14 5NQ, United Kingdom

– Numero di certificazione: UK-MCR-0043

Il calcolo del livello di potenza acustica misurato e garantito è stato effettuato secondo la procedura prevista dal regolamento del Regno Unito Noise Emission in the Environment by Equipment for use Outdoors Regulations 2001, Schedule 8.

– Livello di potenza acustica misurato: 88 dB(A)

– Livello di potenza acustica garantito: 90 dB(A)

La documentazione tecnica è conservata presso ANDREAS STIHL AG & Co. KG.

L'anno di costruzione, il Paese di produzione e il numero di matricola sono indicati sul potatore.

Waiblingen, 15/06/2023

ANDREAS STIHL AG & Co. KG

p.p. 

Robert Olma, Vice President, Regulatory Affairs & Global Governmental Relations

## 25 Indirizzi

### Amministrazione generale STIHL

ANDREAS STIHL AG & Co. KG

Postfach 1771

D-71307 Waiblingen

### Distributori STIHL

GERMANIA

STIHL Vertriebszentrale AG & Co. KG

Robert-Bosch-Straße 13

64807 Dieburg

Telefon: +49 6071 3055358

AUSTRIA

STIHL Ges.m.b.H.

Fachmarktstraße 7

2334 Vösendorf

Telefon: +43 1 86596370

SVIZZERA

STIHL Vertriebs AG

Isenrietstraße 4

8617 Mönchaltorf

Telefon: +41 44 9493030

## 26 Avvertenze di sicurezza generali per attrezzi elettrici

### 26.1 Introduzione

Questo capitolo contiene le avvertenze di sicurezza generali preformulate nella norma europea EN/IEC 62841 per gli attrezzi elettrici guidati a mano e azionati a motore.

STIHL deve stampare questi testi.

Le avvertenze di sicurezza per evitare una scossa elettrica, riportate in "Sicurezza elettrica", non sono applicabili agli attrezzi a batteria STIHL.



### AVVERTENZA

- **Leggere tutte le avvertenze di sicurezza, istruzioni, illustrazioni e dati tecnici di cui è corredato il presente attrezzo elettrico.** In caso di mancata osservanza delle seguenti istruzioni sussiste il rischio di scossa elettrica, incendio e/o gravi lesioni. **Conservare tutte le avvertenze di sicurezza e le istruzioni operative per la successiva consultazione.**

Il termine "Attrezzo elettrico" usato nelle avvertenze di sicurezza si riferisce agli attrezzi elettrici collegati alla rete (con cavo di rete) e agli attrezzi elettrici alimentati a batteria (senza cavo di rete).

### 26.2 Sicurezza sul posto di lavoro

- a) **Mantenere la zona di lavoro pulita e sufficientemente illuminata.** Il disordine, oppure zone del posto di lavoro non illuminate, possono causare infortuni.
- b) **Non lavorare con l'attrezzo elettrico in ambienti esposti al pericolo di esplosione dove si trovano liquidi infiammabili, gas o polveri.** Gli attrezzi elettrici generano scintille, che possono incendiare la polvere o i vapori.
- c) **Durante l'uso dell'attrezzo elettrico tenere lontani bambini e altre persone.** In caso di

distrazione, si può perdere il controllo dell'attrezzo elettrico.

### 26.3 Sicurezza elettrica

- a) **La spina di collegamento dell'attrezzo elettrico deve essere adatta alla presa. La spina non deve essere modificata in nessun modo. Non usare spine di adattamento insieme con attrezzi elettrici collegati a terra.** Spine non modificate e prese adatte riducono il rischio di scossa elettrica.
- b) **Evitare il contatto fisico con superfici a massa, come tubi, impianti di riscaldamento, cucine e frigoriferi.** Il rischio di scossa elettrica aumenta se il corpo è collegato a massa.
- c) **Tenere gli attrezzi elettrici al riparo da pioggia o umidità.** L'infiltrazione d'acqua nell'attrezzo elettrico aumenta il pericolo di scossa elettrica.
- d) **Non usare il cavo di collegamento per altri scopi. Non usare mai il cavo di collegamento per trasportare, tirare l'attrezzo elettrico o scollegarne la spina. Tenere il cavo di collegamento lontano da fonti di calore, olio, spigoli vivi o parti in movimento dell'apparecchiatura.** I cavi di collegamento danneggiati o aggrovigliati aumentano il pericolo di scossa elettrica.
- e) **Se si usa un attrezzo elettrico all'aperto, impiegare solo cavi di prolunga adatti anche al lavoro all'esterno.** L'uso di una prolunga adatta all'ambiente esterno riduce il pericolo di scossa elettrica.
- f) **Se non si può evitare di impiegare l'attrezzo elettrico in un ambiente umido, usare un interruttore di sicurezza per correnti di guasto.** L'uso di un interruttore di sicurezza per correnti di guasto riduce il pericolo di scossa elettrica.

### 26.4 Sicurezza delle persone

- a) **È richiesta la massima prudenza, prestare attenzione a ciò che si sta facendo e usare l'attrezzo elettrico con criterio. Non usare l'attrezzo elettrico se si è stanchi o sotto l'effetto di droghe, alcol o farmaci.** Un attimo di distrazione durante l'uso dell'attrezzo elettrico può causare lesioni gravi.
- b) **Indossare i dispositivi di protezione individuale e sempre gli occhiali di protezione.** Indossare i dispositivi di protezione individuale, come la mascherina antipolvere, le

scarpe antinfortunistiche antiscivolo, il casco di protezione o i tappi auricolari, secondo il tipo e l'impiego dell'attrezzo elettrico, riduce il rischio di lesioni.

- c) **Evitare la messa in funzione accidentale. Sincerarsi che l'attrezzo elettrico sia spento prima di collegarlo all'alimentazione elettrica e/o di collegare la batteria, prenderla o indossarla.** Tenere un dito sull'interruttore mentre si trasporta l'attrezzo elettrico, oppure collegarlo alla corrente con l'interruttore inserito, può causare infortuni.
- d) **Prima di inserire l'attrezzo elettrico, allontanare gli utensili di regolazione o le chiavi per viti.** Un utensile o una chiave che si trovi in una parte rotante dell'attrezzo elettrico può causare lesioni.
- e) **Evitare una posizione anomala del corpo. Avere cura di tenere una posizione sicura e mantenere sempre l'equilibrio.** In questo modo si può controllare meglio l'attrezzo elettrico in situazioni impreviste.
- f) **Indossare un abbigliamento adatto. Non indossare abiti larghi o gioielli. Tenere capelli e abbigliamento lontano dalle parti in movimento.** Abiti sciolti, gioielli o capelli lunghi possono essere afferrati da parti in movimento.
- g) **Se è previsto il montaggio di dispositivi di aspirazione e raccolta polvere, occorre allacciarli e usarli correttamente.** L'impiego dell'aspirazione può ridurre il pericolo causato dalla polvere.
- h) **Evitare di sentirsi troppo sicuri e non bypassare le norme di sicurezza previste per gli attrezzi elettrici, anche se si ha molta dimestichezza con l'uso di un attrezzo elettrico.** Agire con una ridotta soglia di attenzione anche solo per una frazione di secondo può comportare gravi conseguenze.

### 26.5 Impiego e maneggio dell'attrezzo elettrico

- a) **Non sovraccaricare l'attrezzo elettrico. Usare l'attrezzo elettrico adatto al lavoro da svolgere.** Si lavora meglio e con maggiore sicurezza se si usa l'attrezzo elettrico adatto entro l'intervallo di potenza previsto.
- b) **Non usare un attrezzo elettrico il cui interruttore è difettoso.** L'attrezzo elettrico che non è più possibile inserire o disinserire è pericoloso e deve essere riparato.

- c) **Scollegare la spina dalla presa e/o rimuovere una batteria amovibile prima di eseguire le impostazioni dell'attrezzo, cambiare parti degli accessori o posare l'attrezzo elettrico.** Questa misura precauzionale evita l'avviamento accidentale dell'attrezzo elettrico.
  - d) **Conservare fuori della portata dei bambini gli attrezzi elettrici che non si usano. Non lasciare usare l'attrezzo elettrico da persone che non lo conoscono o che non hanno letto queste istruzioni.** Gli attrezzi elettrici sono pericolosi se usati da persone inesperte.
  - e) **Prendersi cura degli attrezzi elettrici e degli accessori con attenzione: controllare se le parti in movimento funzionano liberamente e non s'inceppano, se vi sono parti rotte o talmente danneggiate da compromettere il funzionamento dell'attrezzo elettrico stesso. Fare riparare le parti danneggiate prima di usare l'attrezzo elettrico.** Molti infortuni hanno origine dalla cattiva manutenzione degli attrezzi elettrici.
  - f) **Mantenere affilati e puliti gli attrezzi di taglio.** Gli attrezzi di taglio curati a regola d'arte, con taglienti affilati, si bloccano meno e sono più facili da manovrare.
  - g) **Usare l'attrezzo elettrico, gli accessori, gli attrezzi di lavoro ecc. seguendo le presenti istruzioni. Tenere conto delle condizioni operative e dell'attività da eseguire.** L'impiego di attrezzi elettrici per usi diversi da quelli previsti può creare situazioni di pericolo.
  - h) **Mantenere le impugnature e le zone di presa asciutte, pulite e prive di olio e grasso.** Se scivolose, le impugnature e le zone di presa impediscono un utilizzo e un controllo sicuro dell'attrezzo elettrico.
- corto circuito fra i contatti della batteria può dare origine a ustioni o a incendi.
- d) **Se usata impropriamente, la batteria può perdere liquido. Evitare il contatto con esso. In caso di contatto accidentale, sciacquare con acqua. Se il liquido entra negli occhi, ricorrere inoltre all'aiuto medico.** Il liquido della batteria in perdita può causare arrossamento della pelle o ustioni.
  - e) **Non usare batterie danneggiate o alterate.** Le batterie danneggiate o alterate possono avere reazioni imprevedibili, provocando incendio, esplosione o rischio di lesioni.
  - f) **Non esporre batterie a fuoco o alte temperatura.** Il fuoco o le alte temperature oltre 130 °C (265 °F) possono provocare un'esplosione.
  - g) **Seguire tutte le istruzioni per la carica e non caricare mai la batteria o l'attrezzo a batteria al di fuori dell'intervallo di temperatura nelle istruzioni per l'uso.** Una carica errata o al di fuori dell'intervallo di temperatura ammessa può distruggere la batteria e aumentare il rischio d'incendio.

## 26.7 Assistenza

- a) **Fare riparare l'attrezzo elettrico solo da tecnici specializzati e solo con ricambi originali.** Con questo si garantisce che la sicurezza dell'attrezzo elettrico si mantenga inalterata.
- b) **Non effettuare mai la manutenzione su una batteria danneggiata.** Tutta la manutenzione della batteria dovrà essere effettuata soltanto dal costruttore o da centri di assistenza alla clientela autorizzati.

## 26.8 Avvertenze di sicurezza per i potatori

### Avvertenze di sicurezza generali per i potatori

- a) **Tenere tutte le parti del corpo lontane dalla catena della sega quando il potatore è in funzione. Prima di avviare il potatore, accertarsi che la catena della sega non tocchi nulla.** Quando si lavora con un potatore, un momento di disattenzione può fare impigliare indumenti o parti del corpo nella catena della sega.
  - b) **Tenere sempre il potatore con una mano sull'impugnatura di comando e l'altra sul punto di presa supplementare.**
  - c) **Afferrare il potatore solo sulle superfici di presa isolate, poiché la catena della sega**
- a) **Caricare le batterie solo con caricabatteria consigliati dal costruttore.** Un caricabatteria adatto a un determinato tipo di batteria, se usato con batterie diverse rischia di incendiarsi.
  - b) **Impiegare negli attrezzi elettrici solo le batterie per essi previste.** L'impiego di batterie diverse può causare lesioni e il pericolo d'incendio.
  - c) **Tenere la batteria che non viene usata lontana da fermagli metallici, monete, chiavi, chiodi, viti o altri piccoli oggetti metallici che possono creare un ponte fra i contatti. Un**

- può toccare linee elettriche nascoste. Il contatto della catena della sega con un filo sotto tensione può mettere in tensione le parti metalliche dell'apparecchio e provocare una scossa elettrica.
- d) **Indossare occhiali protettivi. Si consiglia di indossare i dispositivi di protezione individuale anche per l'udito, il capo, le mani, le gambe e i piedi.** Un abbigliamento di protezione adeguato riduce il pericolo di lesione dovuto ai trucioli vaganti e al contatto accidentale con la catena della sega.
- e) **Non lavorare con il potatore su un albero, su una scala, su un tetto o su una superficie instabile.** Il rischio di lesioni è elevato se si lavora in questo modo.
- f) **Assicurarsi sempre di avere una base solida e utilizzare il potatore solo quando si trova su un fondo solido, sicuro e in piano.** Un fondo scivoloso o superfici instabili possono causare la perdita di equilibrio o di controllo del potatore.
- g) **Quando si taglia un ramo in tensione, ci si deve aspettare che arretri.** Se la tensione nelle fibre del legno si allenta, il ramo in tensione può colpire l'operatore e/o far perdere il controllo del potatore.
- h) **Prestare particolare prudenza nel taglio del sottobosco e di alberi giovani.** Il materiale sottile può impigliarsi nella catena e colpire l'operatore o fargli perdere l'equilibrio.
- i) **Trasportare il potatore quando è spento, con la catena della sega rivolta dalla parte opposta rispetto al corpo. Indossare sempre la copertura di protezione quando si trasporta o si ripone il potatore.** Un'attenta manipolazione del potatore riduce la probabilità di un contatto accidentale con la catena in movimento.
- j) **Seguire le avvertenze per la lubrificazione, la messa in tensione della catena e la sostituzione di spranga di guida e catena della sega.** Una catena tesa o non lubrificata a regola d'arte può spezzarsi o aumentare il rischio di lesioni.
- k) **Tagliare solo legno. Non utilizzare il potatore per lavori per i quali non è previsto. Esempio: non utilizzare il potatore per segare metallo, plastica, muri o materiali da costruzione non in legno.** L'uso del potatore per lavori non previsti può causare situazioni pericolose.
- l) **Questo potatore non è adatto all'abbattimento di alberi.** L'uso del potatore per lavori

diversi da quelli per cui è stato concepito può causare gravi lesioni all'operatore o ad altre persone.

- m) **Seguire tutte le istruzioni quando si pulisce il potatore da accumuli di materiale, lo si ripone o si esegue la manutenzione. Sincersarsi che l'interruttore sia disinserito e la batteria sia rimossa.** Un funzionamento imprevisto del potatore durante la rimozione di accumuli di materiale o durante la manutenzione può causare gravi lesioni.

## 26.9 Cause di un contraccolpo e misure per evitarlo

- a) **Impugnare saldamente il potatore con entrambe le mani, con il pollice e le dita che racchiudono le impugnature del potatore. Portare il corpo e le braccia in una posizione che permetta di resistere alle forze di contraccolpo.** Adottando misure adeguate, l'operatore può gestire le forze di contraccolpo. Non rilasciare mai il potatore.
- b) **Evitare posture anomale del corpo e non segare al di sopra dell'altezza delle spalle senza un'asta di prolunga correttamente fissata.** In questo modo si evita il contatto accidentale con la punta della spranga e si può controllare meglio il potatore in situazioni impreviste.
- c) **Impiegare sempre le spranghe di ricambio e le catene prescritte dal costruttore.** Spranghe di ricambio e catene della sega errate possono causare lo strappo della catena e/o un contraccolpo.
- d) **Attenersi alle disposizioni del costruttore sull'affilatura e la manutenzione della catena.** Limitatori di profondità troppo bassi aumentano la tendenza al contraccolpo.

## Inhoudsopgave

1	Voorwoord.....	110
2	Informatie met betrekking tot deze handleiding.....	110
3	Overzicht.....	111
4	Veiligheidsinstructies.....	112
5	Kreupelhoutsnoeier klaar maken voor gebruik.....	120
6	Accu laden en leeds.....	121
7	Kreupelhoutsnoeier monteren.....	122
8	Accu aanbrengen en wegnemen.....	123

9	Kreupelhoutsnoeier inschakelen en uitschakelen.....	123
10	Kreupelhoutsnoeier en accu controleren	124
11	Werken met de kreupelhoutsnoeier.....	125
12	Na de werkzaamheden.....	126
13	Vervoeren.....	126
14	Opslaan.....	126
15	Reinigen.....	127
16	Onderhoud.....	127
17	Repareren.....	128
18	Storingen opheffen.....	128
19	Technische gegevens.....	130
20	Combinaties van zaagbladen en zaagkettingen.....	131
21	Onderdelen en toebehoren.....	132
22	Milieuverantwoord afvoeren.....	132
23	EU-conformiteitsverklaring.....	132
24	UKCA-conformiteitsverklaring.....	132
25	Adressen.....	133
26	Algemene veiligheidswaarschuwingen voor elektrische gereedschappen.....	133

## 1 Voorwoord

Geachte cliënt(e),

Wij zijn blij dat u hebt gekozen voor STIHL. Wij ontwikkelen en produceren onze producten in topkwaliteit in overeenstemming met de behoeften van onze klanten. Zo ontstaan producten met een hoge betrouwbaarheid, ook bij extreme belasting.

STIHL staat ook voor service met topkwaliteit. Onze dealers staan garant voor deskundig advies en instructie alsmede een uitgebreide technische begeleiding.

STIHL kiest uitdrukkelijk voor een duurzame en verantwoordelijke omgang met de natuur. Deze gebruiksaanwijzing is voor u bedoeld als ondersteuning om uw STIHL-product gedurende een lange levensduur veilig en milieuvriendelijk te gebruiken.

Wij danken u voor uw vertrouwen in ons en wensen u veel plezier met uw STIHL product.



Dr. Nikolas Stihl

**BELANGRIJK! VOOR GEBRUIK GOED DOORLEZEN EN BEWAREN.**

## 2 Informatie met betrekking tot deze handleiding

### 2.1 Geldende documenten

De lokale veiligheidsvoorschriften moeten worden aangehouden.

- ▶ Naast deze handleiding de volgende documenten lezen, begrijpen en bewaren:
  - Informatie met betrekking tot de multifunctionele olie STIHL Multioil Bio: [www.stihl.com/safety-data-sheets](http://www.stihl.com/safety-data-sheets)
  - Veiligheidsinformatie voor STIHL accu's en producten met ingebouwde accu: [www.stihl.com/safety-data-sheets](http://www.stihl.com/safety-data-sheets)

### 2.2 Aanduiding van de waarschuwingen in de tekst



#### GEVAAR

- De aanwijzing duidt op gevaren die leiden tot ernstig letsel of zelfs tot de dood.
  - ▶ De genoemde maatregelen kunnen ernstig letsel of de dood voorkomen.



#### WAARSCHUWING

- De aanwijzing duidt op gevaren die **kunnen** leiden tot ernstig letsel of zelfs tot de dood.
  - ▶ De genoemde maatregelen kunnen ernstig letsel of de dood voorkomen.

*LET OP*

- De aanwijzing duidt op gevaren die kunnen leiden tot materiële schade.
  - ▶ De genoemde maatregelen kunnen materiële schade voorkomen.

### 2.3 Symbolen in de tekst



Dit symbool verwijst naar een hoofdstuk in deze handleiding.

### 3 Overzicht

#### 3.1 Kreupelhoutsnoeier, accu en acculader

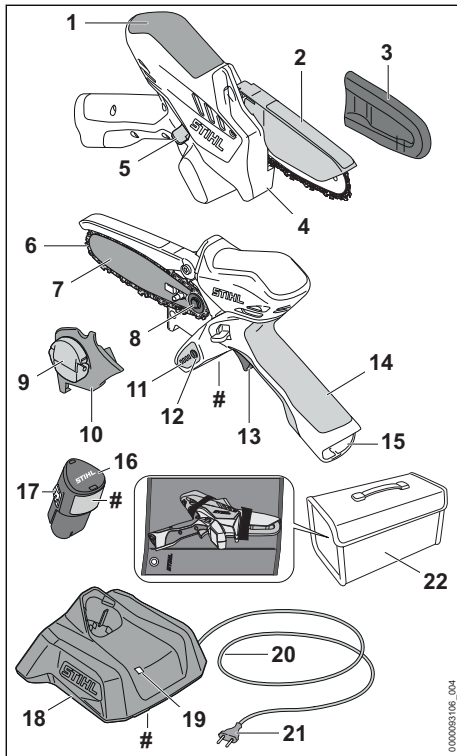

##### 1 Handgreep

De handgreep dient voor het vasthouden en hanteren van de kreupelhoutsnoeier.

##### 2 Beschermkap

De beschermkap biedt bescherming tegen het contact maken met de zaagketting.

##### 3 Kettingbeschermer

De kettingbeschermer biedt bescherming tegen het contact maken met de zaagketting.

##### 4 Aanslag

De aanslag ligt tijdens de werkzaamheden met de kreupelhoutsnoeier tegen het hout.

##### 5 Blokkeerhendel

De blokkeerhendel deblokkeert de schakelhendel.

##### 6 Zaagketting

De zaagketting zaagt het hout.

##### 7 Zaagblad

Het zaagblad geleidt de zaagketting.

##### 8 Kettingtandwiel

Het kettingtandwiel drijft de zaagketting aan.

##### 9 Vleugelmoer

De vleugelmoer bevestigt het kettingtandwiel-deksel op de kreupelhoutsnoeier.

##### 10 Kettingtandwieldeksel

Het kettingtandwieldeksel dekt het kettingtandwiel af en bevestigt het zaagblad op de kreupelhoutsnoeier.

##### 11 Leds

De leds geven de laadtoestand van de accu en storingen aan.

##### 12 Druktoets

De druktoets activeert de leds op de kreupelhoutsnoeier.

##### 13 Schakelhendel

De schakelhendel schakelt de kreupelhoutsnoeier in en uit.

##### 14 Bedieningshandgreep

De bedieningshandgreep dient voor het bedienen, vasthouden en hanteren van de kreupelhoutsnoeier.

##### 15 Accuschacht

De accu wordt ondergebracht in de accuschacht.

##### 16 Accu

De accu voorziet de kreupelhoutsnoeier van energie.

##### 17 Arrêteerhaak

De arrêteerhaak borgt de accu in de accuschacht.

##### 18 Acculader

De acculader laadt de accu.

##### 19 Led

De led geeft de status van de acculader weer.

##### 20 Aansluitkabel

De aansluitkabel verbindt de acculader met de netstekker.

##### 21 Netstekker

De netstekker verbindt de aansluitkabel met een contactdoos

##### 22 Tas

De tas dient voor het vervoeren en opslaan van de kreupelhoutsnoeier, de accu en de acculader. De tas behoort alleen tot de leveringsomvang van de set (bestaande uit de kreupelhoutsnoeier, accu en acculader).

##### # Typeplaatje met machinenummer

## 3.2 Pictogrammen

De pictogrammen kunnen op de snoeizaag, de accu en de acculader staan en hebben de volgende betekenis:



Dit pictogram geeft de draairichting van de zaagketting aan.



De led brandt of knippert groen. De accu wordt geladen.



De led knippert rood. Tussen de accu en de acculader is geen elektrisch contact of er is sprake van een storing in de accu of acculader.



Lengte van een zaagblad dat mag worden gebruikt.



Gegarandeerd geluidvermogensniveau volgens de richtlijn 2000/14/EG in dB(A) om de geluidsemisatie van producten vergelijkbaar te maken.



De aanduiding naast het pictogram geeft de energie-inhoud van de accu aan volgens de specificatie van de fabrikant van de accucellen. De tijdens het gebruik beschikbare energie-inhoud is lager.



Het elektrische apparaat in een gesloten en droge ruimte gebruiken.



Voer het product niet met het huisvuil af.



Lees, begrijp en bewaar de handleiding.

## 4 Veiligheidsinstructies

### 4.1 Waarschuwingssymbolen

#### 4.1.1 Snoeizaag

De waarschuwingssymbolen op de snoeizaag hebben de volgende betekenis:



De veiligheidsinstructies en bijbehorende maatregelen in acht nemen.



De handleiding lezen, begrijpen en bewaren.



Een veiligheidsbril dragen.



Houd de snoeizaag met beide handen vast.



Raak de bewegende zaagketting niet aan.



De accu tijdens werkonderbrekingen, vervoer, opslag, onderhouds- of reparatiewerkzaamheden uit het apparaat nemen.



Snoeizaag en acculader beschermen tegen regen en vocht.

#### 4.1.2 Accu

De waarschuwingssymbolen op de accu hebben de volgende betekenis:



De veiligheidsinstructies en bijbehorende maatregelen in acht nemen.



De handleiding lezen, begrijpen en bewaren.



De accu tegen hitte en vuur beschermen.



De accu niet onderdompelen in vloeistoffen.

#### 4.1.3 Acculader

De waarschuwingssymbolen op de acculader hebben de volgende betekenis:



De veiligheidsinstructies en bijbehorende maatregelen in acht nemen.



De gebruiksaanwijzing lezen, begrijpen en bewaren.



Acculader tegen regen en vocht beschermen.

### 4.2 Gebruik conform de voorschriften

De snoeizaag STIHL GTA 26 dient voor het snoeien van hout.

De snoeizaag mag niet worden gebruikt bij regen.

De STIHL AS-accu voorziet de snoeizaag van energie.



De acculader STIHL AL 1 laadt de accu STIHL AS op.

## ▲ WAARSCHUWING

- Accu's en acculaders die niet door STIHL voor de snoeizaag zijn vrijgegeven, kunnen leiden tot brand en explosiegevaar. Personen kunnen ernstig of dodelijk letsel oplopen en er kan materiële schade ontstaan.
  - ▶ Snoeizaag gebruiken met een STIHL AS-accu.
  - ▶ De accu STIHL AS met een acculader STIHL AL 1 opladen.
- Als de snoeizaag, de accu of de acculader niet volgens voorschrift wordt gebruikt, kan dit leiden tot ernstig persoonlijk letsel of zelfs de dood en er kan materiële schade ontstaan.
  - ▶ De snoeizaag, accu en acculader zo gebruiken als staat beschreven in deze handleiding.

### 4.3 Vereisten aan de gebruiker

## ▲ WAARSCHUWING

- Gebruikers die niet zijn geïnstrueerd kunnen de gevaren van de snoeizaag, de accu en de acculader niet herkennen of niet inschatten. De gebruiker of andere personen kunnen ernstig of dodelijk letsel oplopen.



- ▶ De handleiding lezen, begrijpen en bewaren.

- ▶ Als de snoeizaag, de accu of de acculader aan een andere persoon wordt doorgegeven: de handleiding meegeven.
- ▶ Ervoor zorgen dat de gebruiker aan de volgende vereisten voldoet:
  - De gebruiker is uitgerust.
  - De gebruiker is lichamelijk, sensorisch en geestelijk in staat de snoeizaag, de accu en de acculader te bedienen en hiermee te werken. Als de gebruiker met lichamelijke, sensorische of geestelijke beperkingen daartoe in staat is, mag de gebruiker er alleen onder toezicht of na instructie door een verantwoordelijke persoon mee werken.
  - De gebruiker kan de gevaren van de snoeizaag, accu en acculader herkennen en inschatten.
  - De gebruiker is meerderjarig of de gebruiker wordt conform nationale regelgeving onder toezicht voor een beroep opgeleid.

- De gebruiker is geïnstrueerd door een STIHL dealer of een hiertoe bevoegd persoon, voordat deze voor de eerste keer met de snoeizaag gaat werken en de acculader in gebruik neemt.
- De gebruiker is niet onder invloed van alcohol, medicijnen of drugs.
- ▶ Als er onduidelijkheid bestaat: contact opnemen met een STIHL dealer.

### 4.4 Kleding en uitrusting

## ▲ WAARSCHUWING

- Tijdens de werkzaamheden kunnen lange haren in de snoeizaag worden getrokken. De gebruiker kan hierdoor ernstig letsel oplopen.
  - ▶ Lang haar in een paardenstaart binden en dusdanig vastmaken, dat het zich boven de schouders bevindt.
- Tijdens de werkzaamheden kunnen voorwerpen met een hoge snelheid naar boven worden geslingerd. De gebruiker kan letsel oplopen.



- ▶ Draag een nauwsluitende veiligheidsbril. Geschikte veiligheidsbrillen zijn aan de hand van de norm EN 166 of de nationale voorschriften getest en met de betreffende codering te koop.

- ▶ Een lange broek dragen.
- Vallende takken kunnen leiden tot hoofdletsel.
  - ▶ Als tijdens de werkzaamheden takken kunnen vallen: een veiligheidshelm dragen.
- Tijdens het werken kan er stof opstuiven. Ingeademd stof kan de gezondheid schaden en allergische reacties veroorzaken.
  - ▶ Als er stof opstuift: draag een stofmasker.
- Ongeschikte kleding kan blijven haken in hout, struikgewas en in de snoeizaag. Gebruikers zonder geschikte kleding kunnen ernstig letsel oplopen.
  - ▶ Draag nauwsluitende kleding.
  - ▶ Doe sjaals en sieraden af.
- Tijdens de werkzaamheden kan de gebruiker zich snijden aan het hout. Tijdens de reinigings- of onderhoudswerkzaamheden kan de gebruiker in contact komen met de zaagketting. De gebruiker kan letsel oplopen.
  - ▶ Werkhandschoenen van een slijtvast materiaal dragen.
- Als de gebruiker ongeschikte schoenen draagt, kan hij uitglijden. De gebruiker kan letsel oplopen.
  - ▶ Draag stevige, dichte schoenen met stroeve zool.

## 4.5 Werkgebied en -omgeving

### 4.5.1 Kreupelhoutsnoeier

#### ▲ WAARSCHUWING

- Onbevoegde personen, kinderen en dieren kunnen de gevaren van de kreupelhoutsnoeier en de opgeworpen voorwerpen niet herkennen en de gevaren hiervan niet inschatten. Onbevoegde personen, kinderen en dieren kunnen ernstig letsel oplopen en er kan materiële schade ontstaan.
  - ▶ Buitenstaanders, kinderen en huisdieren op afstand houden van het werkgebied.
  - ▶ Kreupelhoutsnoeier niet zonder toezicht laten.
  - ▶ Zorg ervoor dat kinderen niet met de kreupelhoutsnoeier kunnen spelen.
- De kreupelhoutsnoeier is niet waterdicht. Als er in de regen of in een vochtige omgeving wordt gewerkt, kan dit leiden tot een elektrische stroomstoot. De gebruiker kan letsel oplopen en de kreupelhoutsnoeier kan worden beschadigd.



- ▶ Niet in de regen en niet in een vochtige omgeving werken.

- Elektrische componenten van de kreupelhoutsnoeier kunnen vonken veroorzaken. Vonken kunnen in licht ontvlambare of een explosieve omgeving brand en explosies veroorzaken. Personen kunnen zwaar letsel oplopen of worden gedood en er kan materiële schade ontstaan.
  - ▶ Niet werken in een licht ontvlambare en niet in een explosieve omgeving.

### 4.5.2 Accu

#### ▲ WAARSCHUWING

- Buitenstaanders, kinderen en dieren kunnen de gevaren van de accu niet herkennen en de gevaren hiervan niet inschatten. Buitenstaanders, kinderen en dieren kunnen ernstig letsel oplopen.
  - ▶ Buitenstaanders, kinderen en huisdieren op afstand houden.
  - ▶ Laat de accu niet zonder toezicht achter.
  - ▶ Zorg ervoor dat kinderen niet met de accu kunnen spelen.
- De accu is niet beschermd tegen alle invloeden van buitenaf. Als de accu blootstaat aan bepaalde invloeden van buitenaf kan de accu in brand vliegen, exploderen of onherstelbaar beschadigd raken. Personen kunnen ernstig

letsel oplopen en er kan materiële schade ontstaan.



- ▶ De accu tegen hitte en vuur beschermen.
- ▶ De accu niet in het vuur werpen.

- ▶ De accu niet buiten de aangegeven temperatuurgrenzen opladen, gebruiken en opbergen, 19.7.



- ▶ De accu niet onderdompelen in vloeistoffen.

- ▶ De accu bij kleine metalen voorwerpen vandaan houden.
- ▶ De accu niet blootstellen aan hoge druk.
- ▶ De accu niet in de magnetron plaatsen.
- ▶ De accu tegen chemicaliën en zouten beschermen.

### 4.5.3 Acculader

#### ▲ WAARSCHUWING

- Buitenstaanders en kinderen kunnen de gevaren van de acculader en de elektrische stroom niet herkennen en ook niet inschatten. Buitenstaanders, kinderen en dieren kunnen ernstig of dodelijk letsel oplopen.
  - ▶ Buitenstaanders, kinderen en huisdieren op afstand houden.
  - ▶ Zorg ervoor dat kinderen niet met de acculader kunnen spelen.
- De acculader is niet waterdicht. Als er in de regen of in een vochtige omgeving wordt gewerkt, kan dit leiden tot een elektrische stroomstoot. De gebruiker kan letsel oplopen en de acculader kan worden beschadigd.



- ▶ Deze niet gebruiken in de regen en niet in een vochtige omgeving.

- De acculader is niet beschermd tegen alle invloeden van buitenaf. Als de acculader aan bepaalde invloeden van buitenaf is blootgesteld, kan de acculader in brand vliegen of exploderen. Personen kunnen ernstig letsel oplopen en er kan materiële schade ontstaan.
  - ▶ Acculader in een gesloten en droge ruimte gebruiken.
  - ▶ Acculader niet in een licht ontvlambare en ook niet in een explosieve omgeving gebruiken.
  - ▶ Acculader niet op een licht ontvlambare ondergrond gebruiken.
  - ▶ De acculader niet buiten de aangegeven temperatuurgrenzen gebruiken en bewaren, 19.7.

- Personen kunnen struikelen over de aansluitkabel. Personen kunnen letsel oplopen en de acculader kan worden beschadigd.
  - ▶ De aansluitkabel plat op de vloer leggen.

## 4.6 Veilige staat

### 4.6.1 Snoeizaag

De snoeizaag verkeert in de veilige staat als aan de volgende voorwaarden is voldaan:

- De snoeizaag is niet beschadigd.
- De snoeizaag is schoon en droog.
- De beschermkap is gemonteerd.
- De beschermkap is niet beschadigd en er zijn geen wijzigingen aan aangebracht.
- De bedieningselementen werken en zijn niet gewijzigd.
- De zaagketting is gesmeerd.
- De inloopporen op het kettingtandwiel zijn niet dieper dan 0,5 mm.
- Een in deze gebruiksaanwijzing aangegeven combinatie van zaagblad en zaagketting is gemonteerd.
- Het zaagblad en de zaagketting zijn correct gemonteerd.
- De zaagketting is correct gespannen.
- Alleen origineel STIHL toebehoren voor deze snoeizaag is gemonteerd.
- Het toebehoren is correct gemonteerd.

## ▲ WAARSCHUWING

- In een niet-veilige toestand kunnen onderdelen niet meer naar behoren functioneren en kunnen veiligheidsvoorzieningen buiten werking worden gezet. Personen kunnen ernstig of dodelijk letsel oplopen.
  - ▶ Met een onbeschadigde snoeizaag werken.
  - ▶ Als de snoeizaag vervuild of nat is: snoeizaag reinigen en laten drogen.
  - ▶ Geen wijzigingen aanbrengen aan de snoeizaag. Uitzondering: montage van een in deze gebruiksaanwijzing aangegeven combinatie van zaagblad en zaagketting.
  - ▶ Snoeizaag alleen gebruiken met gemonteerde beschermkap.
  - ▶ Als de beschermkap is beschadigd of hieraan wijzigingen zijn aangebracht: niet met de snoeizaag werken.
  - ▶ Als de bedieningselementen niet functioneren: niet met de snoeizaag werken.
  - ▶ Originele STIHL toebehoren voor deze snoeizaag monteren.
  - ▶ Zaagblad en zaagketting zo monteren als in deze gebruiksaanwijzing staat beschreven.

- ▶ Het toebehoren monteren zoals in deze gebruiksaanwijzing of in de gebruiksaanwijzing van het toebehoren beschreven staat.
- ▶ Geen voorwerpen in de openingen van de snoeizaag steken.
- ▶ Versleten of beschadigde stickers vervangen.
- ▶ Als er onduidelijkheid bestaat: contact opnemen met een STIHL dealer.

### 4.6.2 Zaagblad

Het zaagblad verkeert in de veilige staat als aan de volgende voorwaarden is voldaan:

- Het zaagblad is niet beschadigd.
- Het zaagblad is niet vervormd.
- De groef is zo diep als of dieper dan de minimale groefdiepte,  19.3.
- De groef is niet versmald of verbreed.

## ▲ WAARSCHUWING

- In een onveilige staat kan het zaagblad de zaagketting niet meer correct geleiden. De ronddraaiende zaagketting kan van het zaagblad springen. Personen kunnen ernstig of zelfs dodelijk letsel oplopen.
  - ▶ Met een onbeschadigd zaagblad werken.
  - ▶ Als de diepte van de groef kleiner is dan de minimale groefdiepte: zaagblad vervangen.
  - ▶ Indien er onduidelijkheden bestaan: contact opnemen met een STIHL dealer.

### 4.6.3 Zaagketting

De zaagketting verkeert in de veilige staat als aan de volgende voorwaarden is voldaan:

- De zaagketting is niet beschadigd.
- De zaagketting is correct aangescherpt/geslepen.
- De slijtagemarkeringen op de zaagtanden zijn zichtbaar.

## ▲ WAARSCHUWING

- In een niet-veilige staat kunnen componenten niet meer correct functioneren en kunnen de veiligheidsinrichtingen zijn uitgeschakeld. Personen kunnen ernstig of zelfs dodelijk letsel oplopen.
  - ▶ Met een onbeschadigde zaagketting werken.
  - ▶ Zaagketting correct aanscherpen/slijpen.
  - ▶ Indien er onduidelijkheden bestaan: contact opnemen met een STIHL dealer.

### 4.6.4 Accu

De accu verkeert in een veilige staat als aan de volgende voorwaarden is voldaan:

- De accu is onbeschadigd.
- De accu is schoon en droog.

- De accu functioneert en is niet gemodificeerd.

## ▲ WAARSCHUWING

- In een niet veilige staat kan de accu niet meer correct functioneren. Personen kunnen ernstig letsel oplopen.
  - ▶ Alleen met een onbeschadigde en goed werkende accu werken.
  - ▶ Een beschadigde of defecte accu niet laden.
  - ▶ Als de accu vuil is: de accu reinigen.
  - ▶ Als de accu nat of vochtig is: de accu laten drogen,  19.8.
  - ▶ Geen wijzigingen aanbrengen aan de accu.
  - ▶ Geen voorwerpen in de openingen van de accu steken.
  - ▶ Elektrische contacten van de accu niet met metalen voorwerpen met elkaar verbinden en kortsluiten.
  - ▶ Accu niet openmaken.
  - ▶ Versleten of beschadigde stickers vervangen.
- Uit een beschadigde accu kan vloeistof weglekken. Als de vloeistof in contact komt met de huid of de ogen, kunnen de huid of de ogen geïrriteerd raken.
  - ▶ Contact met de vloeistof voorkomen.
  - ▶ Als contact met de huid heeft plaatsgevonden: was de betreffende plekken op de huid met veel water en zeep.
  - ▶ Als contact met de ogen heeft plaatsgevonden: was de ogen ten minste 15 minuten met veel water en raadpleeg een arts.
- Een beschadigde of defecte accu kan een ongewone geur veroorzaken, roken of branden. Personen kunnen ernstig of dodelijk letsel oplopen en er kan materiële schade ontstaan.
  - ▶ Als de accu vreemd ruikt of rookt: de accu niet gebruiken en bij brandbare stoffen van daan houden.
  - ▶ Als de accu brandt: de accu met een brandblusser of water proberen te blussen.

### 4.6.5 Acculader

De acculader verkeert in de veilige staat als aan de volgende voorwaarden is voldaan:

- De acculader is niet beschadigd.
- De acculader is schoon en droog.

## ▲ WAARSCHUWING

- In een niet-veilige staat kunnen componenten niet meer correct functioneren en kunnen de veiligheidsinrichtingen zijn uitgeschakeld. Personen kunnen ernstig of zelfs dodelijk letsel oplopen.

- ▶ Een onbeschadigde acculader gebruiken.
- ▶ Als de acculader vervuild of nat is: acculader reinigen en laten drogen.
- ▶ Aan de acculader geen wijzigingen aanbrengen.
- ▶ Geen voorwerpen in de openingen van de acculader steken.
- ▶ Elektrische contacten van de acculader niet met metalen voorwerpen verbinden en kortsluiten.
- ▶ De acculader niet demonteren.

## 4.7 Werken

### ▲ WAARSCHUWING

- Als er zich buiten het werkgebied geen personen binnen gehoorafstand bevinden, kan er in geval van nood geen hulp worden geboden.
  - ▶ Waarborgen dat er zich buiten het werkgebied personen binnen gehoorafstand bevinden.
- De gebruiker kan in bepaalde situaties niet meer geconcentreerd werken. De gebruiker kan de controle over de kreupelhoutsnoeier verliezen, struikelen, vallen en ernstig letsel oplopen.
  - ▶ Rustig en met overleg werken.
  - ▶ Als de lichtomstandigheden en het zicht slecht zijn: niet met de kreupelhoutsnoeier werken.
  - ▶ Kreupelhoutsnoeier alleen bedienen.
  - ▶ Niet boven schouderhoogte werken.
  - ▶ Op obstakels letten.
  - ▶ Staand op de grond werken en het evenwicht behouden. Als er op hoogte moet worden gewerkt: een hefborde of een veilige steiger gebruiken.
  - ▶ Wanneer vermoeidheidsverschijnselen optreden: een pauze inlassen.
- Door de ronddraaiende zaagketting kan de gebruiker snijwonden oplopen. De gebruiker kan hierdoor ernstig letsel oplopen.
  - ▶ De ronddraaiende zaagketting niet aanraken.
  - ▶ Als de zaagketting door een voorwerp wordt geblokkeerd: kreupelhoutsnoeier uitgeschakelen en de accu eruit nemen. Pas dan het voorwerp wegnemen.
- De ronddraaiende zaagketting wordt warm en zet uit. Als de zaagketting niet voldoende wordt gesmeerd en nagespannen, kan de zaagketting van het zaagblad springen of breken. Personen kunnen ernstig letsel oplopen en er kan materiële schade ontstaan.

- ▶ Multifunctionele olie STIHL Multioil Bio of een vergelijkbare, biologisch afbreekbare multifunctionele olie gebruiken.
- ▶ Tijdens de werkzaamheden na elke acculading de zaagketting smeren.
- ▶ Tijdens de werkzaamheden regelmatig de spanning van de zaagketting controleren. Als de spanning van de zaagketting te laag is: zaagketting spannen.
- Tijdens de werkzaamheden kunnen het zaagblad, de zaagketting en het kettingtandwiel heet worden. De gebruiker kan bij contact hiermee brandwonden oplopen.
  - ▶ Hete zaagblad, zaagketting en kettingtandwiel niet aanraken.
  - ▶ Wachten tot het zaagblad, de zaagketting en het kettingtandwiel zijn afgekoeld.
  - ▶ Werkhandschoenen van een slijtvast materiaal dragen.
- Als de werking van de kreupelhoutsnoeier zich tijdens de werkzaamheden wijzigt of deze zich ongebruikelijk gedraagt, kan de kreupelhoutsnoeier in een onveilige staat verkeren. Personen kunnen ernstig letsel oplopen en er kan materiële schade ontstaan.
  - ▶ De werkzaamheden beëindigen, accu weg-nemen en contact opnemen met een STIHL dealer.
- Tijdens de werkzaamheden kan de kreupel-houtsnoeier trillingen veroorzaken.
  - ▶ Handschoenen dragen.
  - ▶ Werkpauzes inlassen.
  - ▶ Als er tekenen van een slechte doorbloeding optreden: een arts raadplegen.
- Als de ronddraaiende zaagketting contact maakt met een hard voorwerp kunnen vonken ontstaan. Vonken kunnen in een brandbare omgeving leiden tot brand. Personen kunnen zwaar letsel oplopen of worden gedood en er kan materiële schade ontstaan.
  - ▶ Niet in een brandbare omgeving werken.
- Als de schakelhendel wordt losgelaten draait de zaagketting nog even door. De bewegende zaagketting kan snijwonden toebrengen aan personen. Personen kunnen ernstig letsel oplopen.
  - ▶ Wacht tot de zaagketting niet meer draait.

## ▲ GEVAAR

- Als in de buurt van onder spanning staande kabels wordt gewerkt kan de zaagketting in contact komen met de onder spanning staande kabels en deze beschadigen. De gebruiker kan ernstig of dodelijk letsel oplopen.

- ▶ Niet in de buurt van onder spanning staande kabels werken.

## 4.8 Reactiekrachten

### 4.8.1 Reactiekrachten

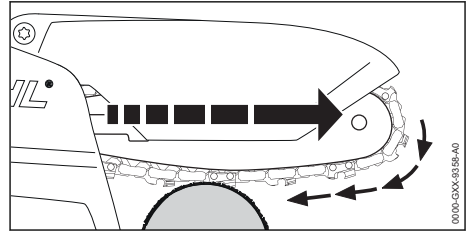

Als met de onderzijde van het zaagblad wordt gewerkt, wordt de kreupelhoutsnoeier weggetrokken van de gebruiker.

## ▲ WAARSCHUWING

- Als de ronddraaiende zaagketting contact maakt met een hard voorwerp en snel wordt afgeremd, kan de kreupelhoutsnoeier plotse-ling van de gebruiker weg worden getrokken. Personen kunnen letsel oplopen.
  - ▶ De kreupelhoutsnoeier met beide handen vasthouden.
  - ▶ Zo werken als in deze handleiding staat beschreven.
  - ▶ Werken met gemonteerde beschermkap.
  - ▶ Alleen met een onbeschadigde en niet gewijzigde beschermkap werken.
  - ▶ Met een correct aangescherpte/geslepen en correct gespannen zaagketting werken.
  - ▶ Het zaagblad recht in de zaagsnede geleiden.
  - ▶ De aanslag correct plaatsen.
  - ▶ Met vol gas werken.

## 4.9 Laden

### ▲ WAARSCHUWING

- Tijdens het laden kan een beschadigde of een defecte acculader stinken of roken. Personen kunnen letsel oplopen en er kan materiële schade ontstaan.
  - ▶ De netstekker uit de contactdoos trekken.
- De acculader kan bij een ontoereikende warmteafvoer oververhit worden en in brand raken. Personen kunnen zwaar letsel oplopen of worden gedood en er kan materiële schade ontstaan.
  - ▶ Acculader niet afdekken.

## 4.10 Elektriciteit aansluiten

Contact met stroomvoerende componenten kan ontstaan door de volgende oorzaken:

- De aansluitkabel of de verlengkabel is beschadigd.
- De netstekker van de aansluitkabel of de verlengkabel is beschadigd.
- De contactdoos is niet correct geïnstalleerd.

### ▲ GEVAAR

- Contact met stroomvoerende componenten kan leiden tot een stroomschok. De gebruiker kan ernstig of dodelijk letsel oplopen.
  - ▶ Controleer dat de aansluitkabel, de verlengkabel en de netstekker hiervan niet zijn beschadigd.



Als de aansluitkabel of de verlengkabel beschadigd is:

- ▶ beschadigde plaats niet aanraken.
- ▶ Trek de netstekker uit de contactdoos.
- ▶ Aansluitkabel, verlengkabel en de netstekkers ervan met droge handen beetpakken.
- ▶ Netstekker van de aansluitkabel of de verlengkabel in een correct geïnstalleerde en beveiligde contactdoos met randaarde stekken.
- ▶ Acculader via een aardlekschakelaar (30 mA, 30 ms) aansluiten.
- Een beschadigde of niet geschikte verlengkabel kan leiden tot een elektrische schok. Personen kunnen ernstig of dodelijk letsel oplopen.
  - ▶ Gebruik een verlengkabel met de juiste kabeldoorsnede,  19.6.

### ▲ WAARSCHUWING

- Tijdens het laden kan een verkeerde netspanning of een verkeerde netfrequentie leiden tot overspanning in de acculader. De acculader kan hierbij worden beschadigd.
  - ▶ Controleren of de netspanning en de netfrequentie van het lichtnet corresponderen met de gegevens op het typeplaatje van de acculader.
- Als de acculader op een meervoudige contactdoos is aangesloten, kunnen de elektrische onderdelen tijdens het opladen worden overbelast. De elektrische componenten kunnen warm worden en in brand vliegen. Personen kunnen ernstig of dodelijk letsel oplopen en er kan materiële schade ontstaan.
  - ▶ Zorg ervoor dat de vermogensgegevens op de meervoudige contactdoos niet worden overschreden door het totaal van de gegevens op het typeplaatje van de acculader
- en alle op de meervoudige contactdoos aangesloten elektrische apparaten.
- Een verkeerd neergelegde aansluitkabel en verlengkabel kunnen beschadigd raken en personen kunnen hierover struikelen. Personen kunnen letsel oplopen en de aansluitkabel of verlengkabel kan worden beschadigd.
  - ▶ De aansluitkabel en verlengkabel zo neerleggen en kenmerken, dat personen niet kunnen struikelen.
  - ▶ De aansluitkabel en verlengkabel zo neerleggen, dat ze niet onder spanning staan of verward zijn.
  - ▶ De aansluitkabel en verlengkabel zo neerleggen, dat ze niet beschadigd, geknikt of geplet kunnen worden of schuren.
  - ▶ Aansluitkabel en verlengkabel beschermen tegen hitte, olie en chemicaliën.
  - ▶ De aansluitkabel en verlengkabel neerleggen op een droge ondergrond.
- Tijdens de werkzaamheden wordt de verlengkabel warm. Wanneer de warmte niet kan worden afgevoerd, kan de warmte brand veroorzaken.
  - ▶ Als er een kabelhaspel wordt gebruikt: de kabelhaspel volledig afwikkelen.
- Als er elektrische bedrading en leidingen in de muur zitten, kunnen deze worden beschadigd als de acculader op de muur wordt bevestigd. Contact met elektrische bedrading kan leiden tot een elektrische schok. Personen kunnen ernstig letsel oplopen en er kan materiële schade ontstaan.
  - ▶ Controleren of er op de geplande plaats geen elektrische bedrading en leidingen in de muur zitten.
- Als de acculader niet zoals in deze handleiding staat beschreven op de muur is gemonteerd, kan de acculader of de accu van de muur vallen of kan de acculader te heet worden. Personen kunnen letsel oplopen en er kan beschadiging optreden.
  - ▶ Acculader zo op de muur monteren als in deze handleiding staat beschreven.
- Als de acculader met aangebrachte accu op een muur wordt gemonteerd, kan de accu uit de acculader vallen. Personen kunnen letsel oplopen en er kan beschadiging optreden.
  - ▶ De acculader eerst aan de muur monteren en daarna de accu plaatsen.

## 4.11 Vervoeren

### 4.11.1 Kreupelhoutsnoeier

#### ▲ WAARSCHUWING

- Tijdens het vervoer kan de kreupelhoutsnoeier omvallen of verschuiven. Personen kunnen letsel oplopen en er kan materiële schade ontstaan.



- ▶ Accu wegnemen.

- ▶ Kettingbeschermer zo over het zaagblad schuiven dat deze het gehele zaagblad afdekt.
- ▶ Kreupelhoutsnoeier vervoeren in de meegeleverde tas.
- ▶ Als de tas niet behoort tot de leveringsomvang: kreupelhoutsnoeier met spanbanden, riemen of een net dusdanig beveiligen, dat deze niet kan omvallen en niet kan verschuiven.

### 4.11.2 Accu

#### ▲ WAARSCHUWING

- De accu is niet beschermd tegen alle invloeden van buitenaf. Als de accu aan bepaalde invloeden van buitenaf wordt blootgesteld, kan de accu worden beschadigd en kan er materiële schade ontstaan.
  - ▶ Een beschadigde accu niet vervoeren.
  - ▶ Wanneer zich bij de leveringsomvang een tas bevindt: accu vervoeren in de meegeleverde tas.
- Tijdens het vervoer kan de accu omvallen of verschuiven. Personen kunnen letsel oplopen en er kan beschadiging optreden.
  - ▶ De accu in de verpakking zo verpakken dat deze niet kan bewegen.
  - ▶ Verpakking zo borgen dat deze niet kan vallen en verschuiven.

### 4.11.3 Acculader

#### ▲ WAARSCHUWING

- Tijdens het vervoer kan de acculader omvallen of verschuiven. Personen kunnen letsel oplopen en er kan materiële schade ontstaan.
  - ▶ De netstekker uit de contactdoos trekken.
  - ▶ Accu wegnemen.
  - ▶ Acculader vervoeren in de meegeleverde tas.
  - ▶ Als de tas niet behoort tot de leveringsomvang: De acculader met spanbanden, riemen of een net dusdanig beveiligen, dat

deze niet kan kantelen en niet kan verschuiven.

- De aansluitkabel is niet bedoeld om de acculader daaraan te dragen. De aansluitkabel en de acculader kunnen worden beschadigd.
  - ▶ De aansluitkabel opwickelen en aan de acculader bevestigen.

## 4.12 Opslaan

### 4.12.1 Kreupelhoutsnoeier

#### ▲ WAARSCHUWING

- Kinderen kunnen de gevaren van de kreupelhoutsnoeier niet herkennen en ook niet inschatten. Kinderen kunnen ernstig letsel oplopen.



- ▶ Accu wegnemen.

- ▶ Kettingbeschermer zo over het zaagblad schuiven dat deze het gehele zaagblad afdekt.
- ▶ Kreupelhoutsnoeier buiten het bereik van kinderen opslaan.
- De elektrische contacten op de kreupelhoutsnoeier en metalen onderdelen kunnen door vocht corroderen. De kreupelhoutsnoeier kan worden beschadigd.



- ▶ Accu wegnemen.

- ▶ De kreupelhoutsnoeier schoon en droog opslaan.

### 4.12.2 Accu

#### ▲ WAARSCHUWING

- Kinderen kunnen de gevaren van de accu niet herkennen en ook niet inschatten. Kinderen kunnen ernstig letsel oplopen.
  - ▶ De accu buiten het bereik van kinderen opslaan.
- De accu is niet beschermd tegen alle invloeden van buitenaf. Als de accu aan bepaalde invloeden van buitenaf wordt blootgesteld, kan de accu onherstelbaar worden beschadigd.
  - ▶ De accu schoon en droog opslaan.
  - ▶ De accu in een gesloten ruimte opslaan.
  - ▶ De accu losgekoppeld van de snoeizaag opslaan.
  - ▶ Als de accu in de oplader wordt bewaard: de netstekker uit het stopcontact trekken en de accu met een laadniveau tussen 40% en 60% bewaren (2 groene leds).

- ▶ De accu niet buiten de aangegeven temperatuurgrenzen bewaren,  19.7.

#### 4.12.3 Acculader

### WAARSCHUWING

- Kinderen kunnen de gevaren van de acculader niet herkennen en ook niet inschatten. Kinderen kunnen ernstig of zelfs dodelijk letsel oplopen.
  - ▶ De netstekker eruit trekken.
  - ▶ De acculader buiten het bereik van kinderen opslaan.
- De acculader is niet beschermd tegen alle invloeden van buitenaf. Als de acculader aan bepaalde invloeden van buitenaf wordt blootgesteld, kan de acculader worden beschadigd.
  - ▶ De netstekker eruit trekken.
  - ▶ Als de acculader warm is: de acculader laten afkoelen.
  - ▶ De acculader schoon en droog opslaan.
  - ▶ De acculader in een gesloten ruimte opslaan.
  - ▶ De acculader niet buiten de aangegeven temperatuurgrenzen bewaren,  19.7.
- De aansluitkabel is niet bedoeld om de acculader aan te dragen of op te hangen. De aansluitkabel en de acculader kunnen worden beschadigd.
  - ▶ De acculader bij het huis vastpakken en vasthouden.
  - ▶ De acculader ophangen aan de muurhouder.

#### 4.13 Reiniging, onderhoud en reparatie

### WAARSCHUWING

- Als tijdens de reinigings-, onderhouds- of reparatiewerkzaamheden de accu in de snoeizaag wordt geplaatst, kan de snoeizaag onbedoeld worden ingeschakeld. Personen kunnen ernstig letsel oplopen en er kan materiële schade ontstaan.



- ▶ De accu verwijderen.

- Agressieve reinigingsmiddelen, het reinigen met een waterstraal of puntige voorwerpen kunnen de snoeizaag, het zaagblad de zaagketting, de accu en de acculader beschadigen. Als de snoeizaag, het zaagblad, de zaagketting, de accu of de acculader niet op de juiste wijze werden gereinigd, kunnen componenten niet meer correct functioneren en kunnen de

#### 5 Kreupelhoutsnoeier klaar maken voor gebruik













veiligheidsinrichtingen zijn uitgeschakeld. Personen kunnen ernstig letsel oplopen.

- ▶ Snoeizaag, zaagblad, zaagketting, accu en acculader zo reinigen als staat beschreven in deze handleiding.
- Als de snoeizaag, het zaagblad, de zaagketting, de accu en de acculader niet op de juiste wijze werden onderhouden of gerepareerd, kunnen componenten niet meer correct functioneren en kunnen de veiligheidsinrichtingen zijn uitgeschakeld. Personen kunnen ernstig of dodelijk letsel oplopen.
  - ▶ De snoeizaag, accu en acculader niet zelf onderhouden of repareren.
  - ▶ Als aan de snoeizaag, de accu of de acculader onderhouds- of reparatiewerkzaamheden moeten worden uitgevoerd: contact opnemen met een STIHL dealer.
  - ▶ Zaagblad en zaagketting zo onderhouden of repareren als in deze gebruiksaanwijzing staat beschreven.
- Tijdens de reinigings- of onderhoudswerkzaamheden aan de zaagketting kan de gebruiker letsel oplopen door de scherpe zaagtan- den. De gebruiker kan letsel oplopen.
  - ▶ Draag werkhandschoenen van slijtvast materiaal.

## 5 Kreupelhoutsnoeier klaar maken voor gebruik

### 5.1 Snoeizaag klaar maken voor gebruik

Voorafgaand aan de werkzaamheden moeten altijd de volgende stappen worden gezet:

- ▶ Zorg ervoor dat de volgende componenten zich in een veilige toestand bevinden:
  - Snoeizaag,  4.6.1.
  - Zaagblad,  4.6.2.
  - Zaagketting,  4.6.3.
  - accu,  4.6.4.
  - Acculader,  4.6.5.
- ▶ Accu controleren/testen,  10.6.
- ▶ Accu volledig laden,  6.2.
- ▶ Snoeizaag reinigen,  15.1.
- ▶ Zaagblad en zaagketting monteren,  7.1.1.
- ▶ Zaagketting spannen,  7.2.
- ▶ Zaagketting smeren,  7.3.
- ▶ Bedieningselementen controleren,  10.5.
- ▶ Als deze handelingen niet kunnen worden uitgevoerd: de snoeizaag niet gebruiken en contact opnemen met een STIHL dealer.



## 6 Accu laden en leds

### 6.1 Acculader aan een muur monteren

De acculader kan aan een muur worden gemonteerd.

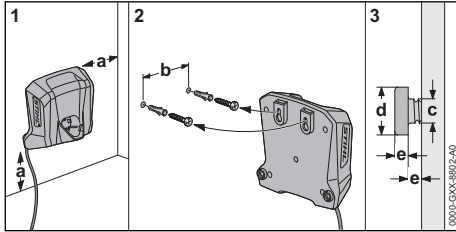

- ▶ Acculader zo op een muur monteren dat aan de volgende voorwaarden wordt voldaan:
  - Er wordt geschikt bevestigingsmateriaal gebruikt.
  - De acculader is waterpas.
 De volgende maatvoering is aangehouden:
  - a = minimaal 100 mm
  - b = 54 mm
  - c = 4,5 mm
  - d = 9 mm
  - e = 2,5 mm

### 6.2 Accu laden

De laadtijd is afhankelijk van diverse invloeden, zoals bijv. de temperatuur van de accu of de omgevingstemperatuur. Voor een optimale prestatie moeten de aanbevolen temperatuurbereiken in acht worden genomen, 19.8. De werkelijke laadtijd kan afwijken van de aangegeven laadtijd. De laadtijd is te vinden op [www.stihl.com/charging-times](http://www.stihl.com/charging-times).

Als de netstekker op een contactdoos is aangesloten en de accu in de acculader wordt geplaatst, start de laadprocedure automatisch. Als de accu volledig is geladen, schakelt de acculader automatisch uit.

Tijdens het laden worden de accu en de acculader warmer.

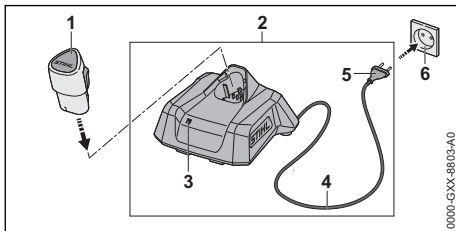

- ▶ Netstekker (5) in een goed bereikbare contactdoos (6) aansluiten. De acculader (2) voert een zelftest uit. De led (3) brandt ca. 1 seconde lang groen en ca. 1 seconde lang rood.
- ▶ Aansluitkabel (4) aanbrengen.
- ▶ Accu (1) in de geleidingen van de acculader (2) plaatsen en tot aan de aanslag indrukken. De led (3) brandt of knippert groen. De accu (1) wordt geladen.
- ▶ Als de led (3) niet meer brandt: de accu (1) is volledig opgeladen en kan uit de acculader (2) worden genomen.
- ▶ Als de acculader (2) niet meer wordt gebruikt: netstekker (5) uit de contactdoos (6) trekken.

### 6.3 Laadtoestand weergeven

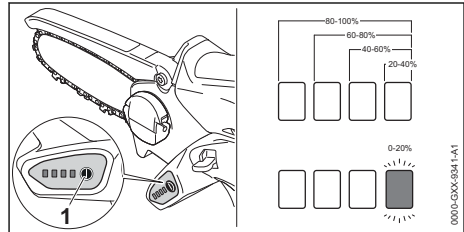

- ▶ Accu plaatsen.
- ▶ Druktoets (1) indrukken. De leds branden ca. 5 seconden lang groen en geven de laadtoestand weer.
- ▶ Als de rechter led groen knippert: accu laden.

### 6.4 Leds op de kreupelhoutsnoeier

De leds kunnen de laadtoestand van de accu of stromingen aangeven. De leds kunnen groen of rood branden of knipperen.

Als de leds groen branden of knipperen wordt de laadtoestand weergegeven.

- ▶ Als de leds rood branden of knipperen: stromingen opheffen, 18.

In de kreupelhoutsnoeier of in de accu zit een storing.

### 6.5 Led op acculader

De led geeft de status van de acculader of stromingen weer. De led kan groen of rood branden of knipperen.

Als de led groen brandt of knippert wordt de accu geladen.

- ▶ Als de led rood brandt of knippert: stromingen opheffen, 18.

In de acculader of in de accu zit een storing.

## 7 Kreupelhoutsnoeier monteren

### 7.1 Zaagblad en zaagketting uitbouwen en monteren

#### 7.1.1 Zaagblad en zaagketting uitbouwen

- ▶ Kreupelhoutsnoeier uitschakelen en de accu eruit nemen.

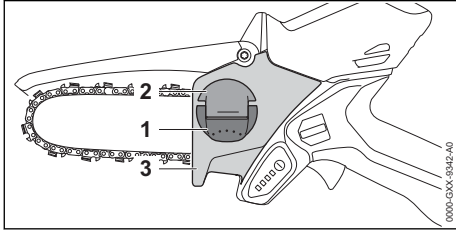

- ▶ Greep (1) van de vleugelmoer (2) omhoog klappen.
- ▶ Vleugelmoer (2) zo lang linksom draaien tot het kettingtandwieldeksel (3) kan worden weggenomen.
- ▶ Kettingtandwieldeksel (3) wegnemen.
- ▶ Zaagblad en zaagketting wegnemen.

#### 7.1.2 Zaagblad en zaagketting monteren

De combinaties van zaagblad en zaagketting, die passen bij het kettingtandwiel en mogen worden gemonteerd, staan aangegeven in de technische gegevens, 20.1.

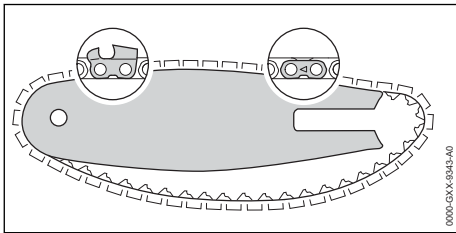

- ▶ Zaagketting zo in de groef van het zaagblad leggen, dat de pijlen op de verbindingsschakels van de zaagketting aan de bovenzijde in de draairichting zijn gericht.

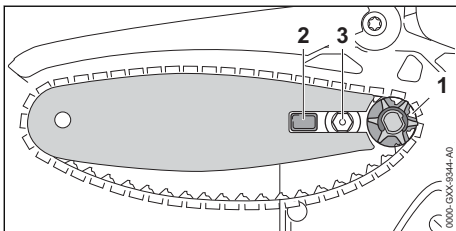

- ▶ Het zaagblad met de zaagketting zo op de kreupelhoutsnoeier plaatsen dat aan de volgende voorwaarden wordt voldaan:
  - De aandrijfschakels van de zaagketting vallen in de tanden van het kettingtandwiel (1).
  - De tap (2) valt in het sleufgat van het zaagblad.
  - Het tapeind (3) valt in het sleufgat van het zaagblad.

De oriëntering van het zaagblad speelt geen rol. De opdruk op het zaagblad kan ook ondersteboven staan.

- ▶ Zaagketting spannen.
- ▶ Het kettingtandwieldeksel zo op de kreupelhoutsnoeier aanbrengen, dat dit gelijkigt met de kreupelhoutsnoeier.
- ▶ De vleugelmoer zo lang rechtsom draaien tot het kettingtandwieldeksel stevig op de kreupelhoutsnoeier is bevestigd.
- ▶ Greep van de vleugelmoer inklappen.

### 7.2 Zaagketting spannen

Tijdens de werkzaamheden kan de zaagketting losser of strakker gaan staan. De zaagkettingsspanning wijzigt. Tijdens de werkzaamheden moet de zaagkettingspanning regelmatig worden gecontroleerd en moet deze zo nodig worden nagespannen.

- ▶ Kreupelhoutsnoeier uitschakelen en de accu eruit nemen.

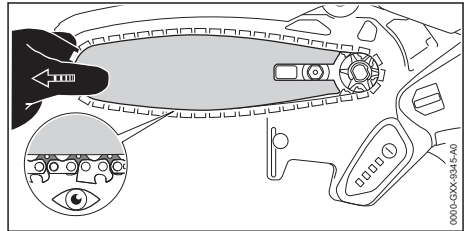

- ▶ Greep van de vleugelmoer omhoog klappen.
- ▶ Vleugelmoer 2 slagen linksom draaien. De vleugelmoer is losgedraaid.



#### WAARSCHUWING

- ▶ De zaagtanden van de zaagketting zijn scherp. De gebruiker kan zich verwonden.
  - ▶ Werkhandschoenen van een slijtvast materiaal dragen.
- ▶ Zaagblad net zolang naar links of rechts bewegen, tot aan de volgende voorwaarde is voldaan: de aandrijfschakels van de zaagketting zijn aan de onderzijde van het zaagblad nog voor de helft zichtbaar.

- ▶ De vleugelmoer zo lang rechtsom draaien tot het kettingtandwieldeksel stevig op de kreupelhoutsnoeier is bevestigd.
- ▶ Als de zaagketting nog met twee vingers en geringe krachtsinspanning over het zaagblad kan worden getrokken: zaagketting is correct gespannen.
- ▶ Als de aandrijfschakels van de zaagketting aan de onderzijde van het zaagblad volledig zichtbaar zijn: zaagketting opnieuw spannen.
- ▶ Greep van de vleugelmoer inklappen.

## 7.3 Zaagketting smeren

Multifunctionele olie STIHL Multioil Bio of een vergelijkbare, biologisch afbreekbare multifunctionele olie smeert en koelt de ronddraaiende zaagketting.

- ▶ Kreupelhoutsnoeier uitschakelen en de accu eruit nemen.
- ▶ De kreupelhoutsnoeier zo op een vlakke ondergrond plaatsen dat het kettingtandwiel naar boven is gericht.
- ▶ Zaagblad en zaagketting met een kwast, een zachte borstel of STIHL harsoplosmiddel reinigen.

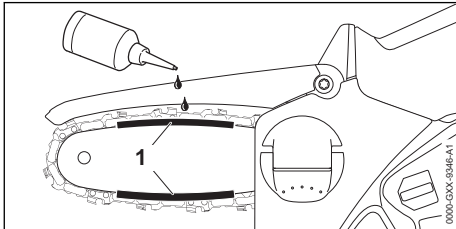

- ▶ Multifunctionele olie aanbrengen in het gebied (1) tussen het zaagblad en de zaagketting.
- ▶ Accu aanbrengen.
- ▶ Kreupelhoutsnoeier inschakelen. De multifunctionele olie verdeelt zich over de zaagketting. De zaagketting is gesmeerd.

## 8 Accu aanbrengen en wegnemen

### 8.1 Accu aanbrengen

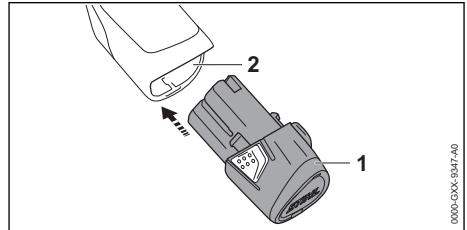

- ▶ Accu (1) tot aan de aanslag in de accuschacht (2) drukken. De accu (1) wordt vergrendeld met een klik.

### 8.2 Accu wegnemen

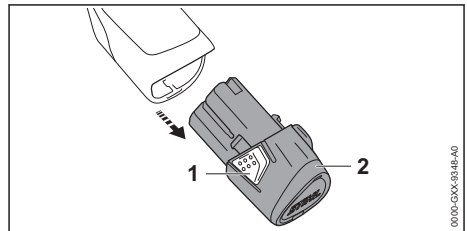

- ▶ Beide arrêeerhaken (1) indrukken. De accu (2) is ontgrendeld en kan worden weggenomen.

## 9 Kreupelhoutsnoeier inschakelen en uitschakelen

### 9.1 Kreupelhoutsnoeier inschakelen

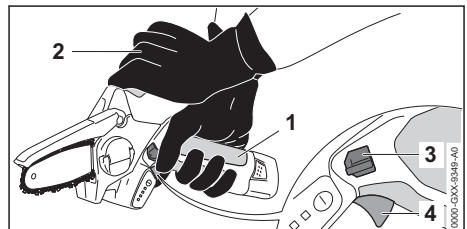

- ▶ Kreupelhoutsnoeier met één hand op het deel (1) van de bedieningshandgreep zo vasthouden dat de duim om de bedieningshandgreep valt.
- ▶ Kreupelhoutsnoeier met de andere hand op de handgreep (2) vasthouden en sturen.

- ▶ Blokkeerhendel (3) met de duim indrukken en ingedrukt houden.
- ▶ Schakelhendel (4) met de wijsvinger indrukken en ingedrukt houden.  
De kreupelhoutsnoeier loopt aan en de zaagketting draait. De blokkeerhendel (3) kan worden losgelaten.

## 9.2 Kreupelhoutsnoeier uitschakelen

- ▶ Schakelhendel loslaten.  
De zaagketting draait niet meer.
- ▶ Als de zaagketting verder draait: de accu er uittomen en contact opnemen met een STIHL dealer.  
De kreupelhoutsnoeier is defect.

## 10 Kreupelhoutsnoeier en accu controleren

### 10.1 Kettingandwiel controleren

- ▶ Kreupelhoutsnoeier uitschakelen en de accu eruit nemen.
- ▶ Kettingandwieldeksel uitbouwen.
- ▶ Zaagblad en zaagketting uitbouwen.

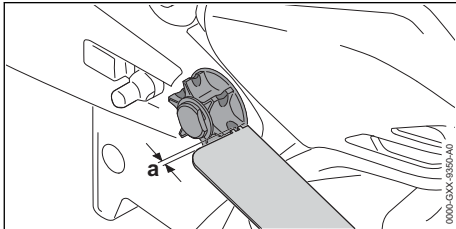

- ▶ Inloopporen op het kettingandwiel controleren met behulp van een STIHL kaliber.
- ▶ Als de inloopporen dieper zijn dan  $a = 0,5 \text{ mm}$ : de kreupelhoutsnoeier niet gebruiken en contact opnemen met een STIHL dealer.  
Het kettingandwiel moet worden vervangen.

### 10.2 Zaagblad controleren

- ▶ Kreupelhoutsnoeier uitschakelen en de accu eruit nemen.
- ▶ Zaagketting en zaagblad uitbouwen.

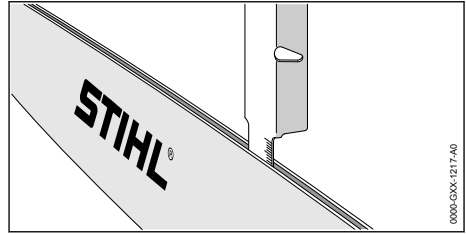

- ▶ De groefdiepte van het zaagblad meten met behulp van het meetkaliber van het STIHL vijlkaliber.
- ▶ Zaagblad vervangen, als aan een van de volgende voorwaarden wordt voldaan:
  - Het zaagblad is beschadigd.
  - De gemeten groefdiepte is kleiner dan de minimale groefdiepte van het zaagblad, 19.3.
  - De groef van het zaagblad is versmald of verbreed.
- ▶ Indien er onduidelijkheden bestaan: contact opnemen met een STIHL dealer.

### 10.3 Zaagketting controleren

- ▶ Kreupelhoutsnoeier uitschakelen en de accu eruit nemen.

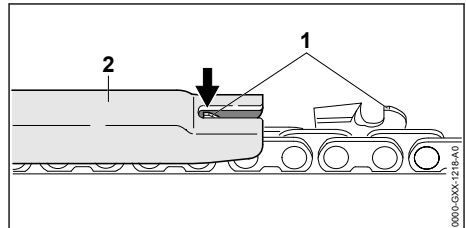

- ▶ De hoogte van de dieptebegrenzer (1) meten met behulp van het STIHL vijlkaliber (2). Het STIHL vijlkaliber moet passen bij de steek van de zaagketting.
- ▶ Als een dieptebegrenzer (1) boven het vijlkaliber (2) uitsteekt: dieptebegrenzer (1) afvijlen, 16.1.

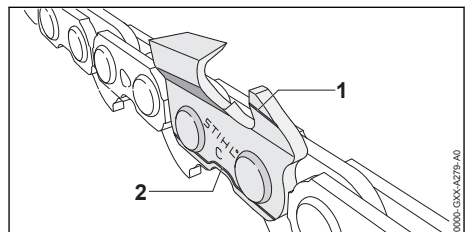

- ▶ Controleren of de slijtagemarkeringen (1 en 2) op de zaagtanden zichtbaar zijn.

- ▶ Als één van de slijtagemarkeringen op een zaagtand niet zichtbaar is: de zaagketting niet gebruiken en contact opnemen met een STIHL dealer.
- ▶ Met een STIHL vijlkaliber controleren of de aanscherphoek van de zaagtanden van 30° is aangehouden. Het STIHL vijlkaliber moet passen bij de steek van de zaagketting.
- ▶ Als de aanscherphoek van 30° niet is aangehouden: zaagketting slijpen/aanscherpen.
- ▶ Indien er onduidelijkheden bestaan: contact opnemen met een STIHL dealer.

## 10.4 Beschermkap controleren

- ▶ Accu wegnemen.



### WAARSCHUWING

- De zaagtanden van de zaagketting zijn scherp. De gebruiker kan zich verwonden.
  - ▶ Werkhandschoenen van een slijtvast materiaal dragen.
- ▶ De beschermkap naar boven klappen en loslaten. De beschermkap veert in de uitgangsstand terug.
- ▶ Als de beschermkap moeizaam beweegt of niet terugveert in de uitgangsstand: de kreupelhoutsnoeier niet gebruiken en contact opnemen met een STIHL dealer. De beschermkap is defect.

## 10.5 Bedieningselementen controleren

### Blokkeerhendel en schakelhendel

- ▶ De accu verwijderen.
- ▶ Probeer de schakelhendel in te drukken zonder de blokkeerhendel in te drukken.
- ▶ Als de schakelhendel kan worden ingedrukt: de snoeizaag niet gebruiken en contact opnemen met een STIHL dealer. De blokkeerhendel is defect.
- ▶ Blokkeerhendel indrukken en ingedrukt houden.
- ▶ De schakelhendel indrukken en weer loslaten.
- ▶ Als de schakelhendel zwaar loopt of niet terugveert in de eindstand: de snoeizaag niet gebruiken en contact opnemen met een STIHL dealer. De schakelhendel is defect.

### Snoeizaag inschakelen

- ▶ De accu plaatsen.
- ▶ Blokkeerhendel indrukken en ingedrukt houden.

- ▶ De schakelhendel indrukken en ingedrukt houden. De zaagketting draait.
- ▶ Als er 3 leds rood knipperen: accu verwijderen en contact opnemen met een STIHL dealer. In de snoeizaag zit een storing.
- ▶ De schakelhendel loslaten. De zaagketting draait niet meer.
- ▶ Als de zaagketting blijft draaien: accu wegnemen en contact opnemen met een STIHL dealer. De snoeizaag is defect.

## 10.6 Accu controleren/testen

- ▶ Accu aanbrengen.
- ▶ Druktoets op de kreupelhoutsnoeier indrukken. De leds branden of knipperen.
- ▶ Als de leds niet branden of knipperen: de kreupelhoutsnoeier en de accu niet gebruiken en contact opnemen met een STIHL dealer. In de kreupelhoutsnoeier of in de accu zit een storing.

## 11 Werken met de kreupelhoutsnoeier

### 11.1 Kreupelhoutsnoeier vasthouden en hanteren

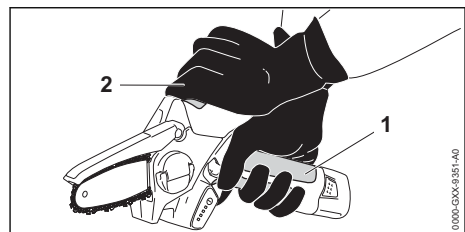

- ▶ Kreupelhoutsnoeier met één hand op het deel (1) van de bedieningshandgreep zo vasthouden en sturen dat de duim om de bedieningshandgreep valt.
- ▶ Kreupelhoutsnoeier met de andere hand op de handgreep (2) vasthouden en sturen.

### 11.2 Knippen

- ▶ Het zaagblad met vol gas in de zaagsnede geleiden.

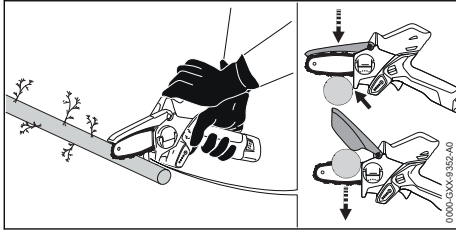

- ▶ Aanslag tegen het hout plaatsen en als draaipunt gebruiken.
- ▶ Zaagblad volledig door het hout geleiden.
- ▶ Aan het einde van de zaagsnede het gewicht van de snoeizaag opvangen.
- ▶ Takken een voor een snoeien.

Voor een optimale prestatie moeten de aanbevolen temperatuurbereiken in acht worden genomen, 19.8.

## 12 Na de werkzaamheden

### 12.1 Na het werk

- ▶ Snoeizaag uitschakelen en de accu eruit nemen.
- ▶ Als de snoeizaag nat is: snoeizaag laten drogen.
- ▶ Als de accu nat of vochtig is: de accu laten drogen, 19.8.
- ▶ Kreupelhoutsnoeier reinigen.
- ▶ Zaagblad en zaagketting reinigen.
- ▶ De kettingbeschermer zo over het zaagblad schuiven dat deze het gehele zaagblad afdekt.
- ▶ Accu reinigen.

## 13 Vervoeren

### 13.1 Snoeizaag vervoeren

- ▶ Snoeizaag uitschakelen en de accu eruit nemen.
- ▶ De kettingbeschermer zo over het zaagblad schuiven dat deze het gehele zaagblad afdekt.

#### Snoeizaag dragen

- ▶ Snoeizaag met één hand zo op de bedieningshandgreep dragen dat het zaagblad naar achteren is gericht.

#### Snoeizaag in een voertuig vervoeren

- ▶ Snoeizaag vervoeren in de meegeleverde tas.
- ▶ De tas zo vastzetten dat de tas niet kan omvallen en verschuiven.
- ▶ Wanneer bij het apparaat geen tas wordt geleverd: de snoeizaag zo vastzetten dat de snoeizaag niet kan omvallen en verschuiven.

## 13.2 Accu vervoeren

- ▶ Snoeizaag uitschakelen en de accu eruit nemen.
- ▶ Controleren of de accu in de veilige, goede staat verkeert.
- ▶ De accu in de meegeleverde tas verpakken.
- ▶ Als er geen tas bij de levering is inbegrepen: accu zo verpakken dat deze niet in de verpakking kan bewegen.
- ▶ Verpakking zo borgen dat deze niet kan vallen en verschuiven.

De accu is onderworpen aan de eisen voor het transport van gevaarlijke goederen. De accu is geclassificeerd als UN 3480 (lithium-ionaccu's) en is gecontroleerd volgens het UN-handboek Beproevingen en Criteria, deel III, subparagraaf 38.3.

De transportvoorschriften staan vermeld op [www.stihl.com/safety-data-sheets](http://www.stihl.com/safety-data-sheets).

## 13.3 Acculader vervoeren

- ▶ De netstekker uit de contactdoos trekken.
- ▶ Accu wegnemen.
- ▶ De aansluitkabel opwickelen en aan de acculader bevestigen.
- ▶ Als de acculader in een auto wordt vervoerd:
  - ▶ acculader vervoeren in de meegeleverde tas.
  - ▶ De tas zo borgen dat de tas niet kan omvallen en verschuiven.
  - ▶ Als de tas niet behoort tot de leveringsomvang: de acculader zo borgen dat de acculader niet kan omvallen en verschuiven.

## 14 Opslaan

### 14.1 Snoeizaag opslaan

- ▶ Schakel de snoeizaag uit en neem de accu eruit.
- ▶ Schuif de kettingbeschermer zo over het zaagblad dat deze het gehele zaagblad afdekt.
- ▶ Sla de snoeizaag zo op, dat aan de volgende voorwaarden wordt voldaan:
  - De snoeizaag kan niet omvallen en verschuiven.
  - De snoeizaag bevindt zich buiten het bereik van kinderen.
  - De snoeizaag is schoon en droog.
  - De zaagketting is gesmeerd.

### 14.2 Accu opslaan

STIHL adviseert de accu bij een laadtoestand tussen 40% en 60% (2 groen brandende leds) op te slaan.

- ▶ De accu zo opslaan dat aan de volgende voorwaarden wordt voldaan:
  - De accu bevindt zich buiten het bereik van kinderen.
  - De accu is schoon en droog.
  - De accu bevindt zich in een gesloten ruimte.
  - De accu is losgekoppeld van de snoeizaag.
  - Als de accu in de oplader wordt bewaard: de netstekker uit het stopcontact trekken en de accu met een laadniveau tussen 40% en 60% bewaren (2 groene leds).
  - De accu is niet buiten de aangegeven temperatuurgrenzen opgeborgen,  19.7.

**LET OP**

- Als de accu niet overeenkomstig de beschrijving in deze handleiding wordt opgeborgen, kan de accu diep ontladen en daardoor onherstelbaar beschadigd raken.
  - ▶ Een lege accu voor het opbergen opladen. STIHL adviseert de accu bij een laadtoestand tussen 40% en 60% (2 groen brandende leds) op te bergen.
  - ▶ De accu losgekoppeld van de snoeizaag opslaan.

**14.3 Acculader opbergen**

- ▶ Trek de netstekker uit de contactdoos.

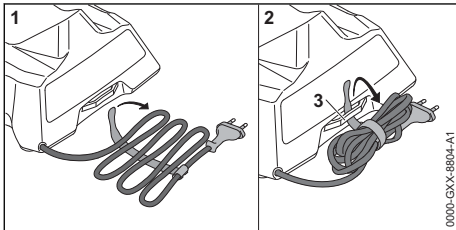

- ▶ De aansluitkabel opwikkelen en aan de acculader bevestigen.
- ▶ De acculader zo opslaan dat aan de volgende voorwaarden wordt voldaan:
  - De acculader bevindt zich buiten het bereik van kinderen.
  - De acculader is schoon en droog.
  - De acculader bevindt zich in een gesloten ruimte.
  - De acculader is niet opgehangen aan de aansluitkabel of aan de beugel (3) voor de aansluitkabel.
  - De acculader is niet buiten de aangegeven temperatuurgrenzen opgeborgen,  19.7.

**15 Reinigen****15.1 Snoeizaag reinigen**

- ▶ Snoeizaag uitschakelen en de accu eruit nemen.
- ▶ Snoeizaag met een vochtige doek of een STIHL harsoplosmiddel reinigen.
- ▶ De ventilatiesleuven met een kwast reinigen.
- ▶ Kettingtandwieldeksel uitbouwen.
- ▶ Gebied rondom het kettingtandwiel met een vochtige doek of STIHL harsoplosmiddel reinigen.
- ▶ Vreemde voorwerpen uit de accuschacht verwijderen en de accuschacht met een vochtige doek reinigen.
- ▶ Elektrische contacten in de accuschacht met een kwast of een zachte borstel reinigen.
- ▶ Kettingtandwieldeksel monteren.

**15.2 Zaagblad en zaagketting reinigen**

- ▶ Kreupelhouwsnoeier uitschakelen en de accu eruit nemen.
- ▶ Zaagblad en zaagketting uitbouwen.

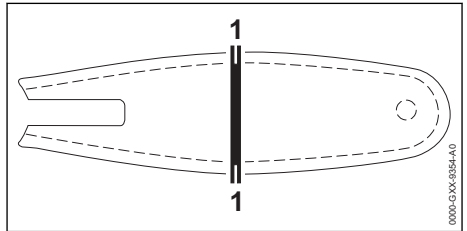

- ▶ Groef (1) met een kwast, een zachte borstel of STIHL harsoplosmiddel reinigen.
- ▶ Zaagketting met een kwast, een zachte borstel of STIHL harsoplosmiddel reinigen.
- ▶ Zaagblad en zaagketting monteren.
- ▶ Zaagketting smeren.

**15.3 Accu reinigen**

- ▶ De accu met een vochtige doek reinigen.

**15.4 Acculader reinigen**

- ▶ De netstekker uit de contactdoos trekken.
- ▶ De acculader met een vochtige doek reinigen.
- ▶ Elektrische contacten van de acculader met een kwast of een zachte borstel reinigen.

**16 Onderhoud****16.1 Zaagketting slijpen**

Het vraagt veel oefening zaagkettingen correct aan te scherpen/slijpen.

STIHL vijlen, STIHL vijlhouders, STIHL slijppapieren en de brochure "STIHL zaagkettingen aanscherpen/slijpen" helpen om de zaagketting correct aan te scherpen/slijpen. De brochure is via [www.stihl.com/sharpening-brochure](http://www.stihl.com/sharpening-brochure) beschikbaar.

STIHL adviseert de zaagkettingen door een STIHL dealer te laten aanscherpen/slijpen.



### WAARSCHUWING

- De zaagtanden van de zaagketting zijn scherp. De gebruiker kan zich verwonden.
  - ▶ Werkhandschoenen van een slijtvast materiaal dragen.

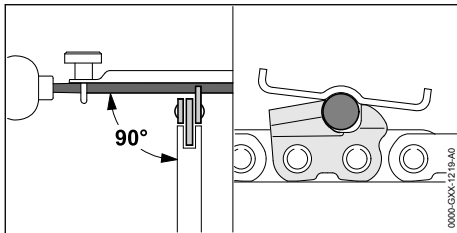

- ▶ Elke zaagtand met behulp van een ronde vijl zo vijlen dat aan de volgende voorwaarden wordt voldaan:
  - De ronde vijl past bij de steek van de zaagketting.
  - De ronde vijl wordt van binnen naar buiten geleid.
  - De ronde vijl wordt haaks ten opzichte van het zaagblad gehouden.
  - De aanscherphoek van 30° wordt aangehouden.

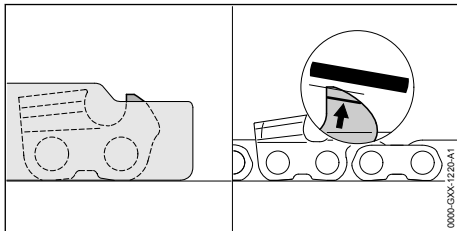

- ▶ Dieptebe grenzer met behulp van een vlakke vijl zo vijlen dat deze gelijkligt met het STIHL vijlkaliber en evenwijdig aan de slijtage-markering. Het STIHL vijlkaliber moet passen bij de steek van de zaagketting.
- ▶ Als er onduidelijkheden zijn: contact opnemen met een STIHL dealer.

## 17 Repareren

### 17.1 Kreupelhoutsnoeier, accu en acculader repareren

De gebruiker kan de kreupelhoutsnoeier, het zaagblad, de zaagketting, de accu en de acculader niet zelf repareren.



- ▶ Als de kreupelhoutsnoeier, het zaagblad of de zaagketting zijn beschadigd: de kreupelhoutsnoeier, het zaagblad of de zaagketting niet gebruiken en contact opnemen met een STIHL dealer.
- ▶ Als de accu defect of beschadigd is: Accu vervangen.
- ▶ Als de acculader defect of beschadigd is: Acculader vervangen.
- ▶ Als de aansluitkabel defect of beschadigd is: de acculader niet gebruiken en de aansluitkabel door een STIHL dealer laten vervangen.

## 18 Stringen opheffen

### 18.1 Stringen aan de snoeizaag of de accu opheffen

Storing	Leds op de snoeizaag	Oorzaak	Oplossing
De snoeizaag loopt bij het inschakelen niet aan.	1 led knippert groen.	De laadtoestand van de accu is te laag.	▶ De accu opladen.



Storing	Leds op de snoeizaag	Oorzaak	Oplossing
	1 led brandt rood.	De accu is te warm of te koud.	<ul style="list-style-type: none"> <li>▶ Verwijder de accu.</li> <li>▶ Laat de accu afkoelen of opwarmen.</li> </ul>
	3 leds knippen rood.	In de snoeizaag zit een storing.	<ul style="list-style-type: none"> <li>▶ Verwijder de accu en plaats deze weer terug.</li> <li>▶ Snoeizaag inschakelen.</li> <li>▶ Als er nog steeds 3 leds rood knippen: de snoeizaag niet gebruiken en contact opnemen met een STIHL dealer.</li> </ul>
	3 leds branden rood.	De snoeizaag is te warm.	<ul style="list-style-type: none"> <li>▶ Verwijder de accu.</li> <li>▶ Snoeizaag laten afkoelen.</li> </ul>
	4 leds knippen rood.	In de accu bevindt zich een storing.	<ul style="list-style-type: none"> <li>▶ Verwijder de accu.</li> <li>▶ Elektrische contacten in de accuschacht reinigen.</li> <li>▶ Plaats de accu.</li> <li>▶ Snoeizaag inschakelen.</li> <li>▶ Als er nog steeds 4 leds rood knippen: de accu niet gebruiken en contact opnemen met een STIHL dealer.</li> </ul>
		De elektrische aansluiting tussen de snoeizaag en de accu is onderbroken.	<ul style="list-style-type: none"> <li>▶ Verwijder de accu.</li> <li>▶ Elektrische contacten in de accuschacht reinigen.</li> <li>▶ Plaats de accu.</li> </ul>
		De snoeizaag of de accu zijn vochtig.	▶ Snoeizaag of accu laten drogen,  19.8.
		De zaagketting zit klem.	<ul style="list-style-type: none"> <li>▶ Verwijder de accu.</li> <li>▶ Snoeizaag reinigen,  15.1.</li> </ul>
De snoeizaag schakelt tijdens het gebruik uit.	3 leds branden rood.	De snoeizaag is te warm.	<ul style="list-style-type: none"> <li>▶ Verwijder de accu.</li> <li>▶ Snoeizaag laten afkoelen.</li> </ul>
		Er is sprake van een elektrische storing.	<ul style="list-style-type: none"> <li>▶ Verwijder de accu en plaats deze weer terug.</li> <li>▶ Snoeizaag inschakelen.</li> </ul>
Het snoeivermogen van de snoeizaag valt plotseling weg.	1 led knippert groen.	De laadtoestand van de accu is te laag.	▶ De accu opladen.
		De zaagketting is niet correct aangescherpt/geslepen.	▶ Zaagketting correct aanscherpen/slijpen.
		De zaagketting is te strak gespannen.	▶ Zaagketting correct spannen.
		De kettingsmering is niet voldoende.	▶ Zaagketting smeren.
De werktijd van de snoeizaag is te kort.		De accu is niet volledig opgeladen.	▶ Accu volledig laden.
		De levensduur van de accu is overschreden.	▶ Vervang de accu.

## 18.2 Storingen in de acculader verhelpen

Storing	Led op acculader	Oorzaak	Oplossing
De accu wordt niet opgeladen.	De led brandt rood.	De accu is te warm of te koud.	<ul style="list-style-type: none"> <li>▶ Accu in de acculader laten zitten. De laadprocedure start automatisch zodra het toelaatbare temperatuurbereik is bereikt.</li> </ul>
	De led knippert rood.	De elektrische aansluiting tussen de acculader en de accu is onderbroken.	<ul style="list-style-type: none"> <li>▶ De accu verwijderen.</li> <li>▶ Elektrische contacten op de acculader reinigen.</li> <li>▶ De accu plaatsen.</li> </ul>
		In de acculader zit een storing.	▶ Acculader niet gebruiken en contact opnemen met een STIHL dealer.
		In de accu bevindt zich een storing.	▶ De accu niet gebruiken en contact opnemen met een STIHL dealer.
De acculader voert geen zelftest uit.	De led brandt niet ca. 1 seconde lang groen en ca. 1 seconde lang rood.	De elektrische verbinding met de acculader werd kortstondig onderbroken.	<ul style="list-style-type: none"> <li>▶ De netstekker uit de contactdoos trekken.</li> <li>▶ 1 minuut wachten.</li> <li>▶ De netstekker in de contactdoos steken.</li> </ul>

## 19 Technische gegevens

### 19.1 Kreupelhoutsnoeier STIHL GTA 26

- Vrijgegeven accu: STIHL AS
- Gewicht zonder accu, met zaagblad en zaagketting: 1,2 kg

De werktijd staat onder [www.stihl.com/battery-life](http://www.stihl.com/battery-life) weergegeven.

### 19.2 Kettingandwielen

De volgende kettingandwielen kunnen worden gemonteerd:

- 6-tands voor 1/4" P
- Maximale kettingsnelheid: 8,0 m/s

### 19.3 Minimale groefdiepte van de zaagbladen

De minimale groefdiepte hangt af van de steek van het zaagblad.

- 1/4" P: 4 mm

### 19.4 STIHL AS-accu

- Accutechnologie: lithium-ion
- Spanning: 10,8 V
- Capaciteit in Ah: zie typeplaatje
- Energie-inhoud in Wh: zie typeplaatje
- Gewicht in kg: zie typeplaatje

### 19.5 Acculader STIHL AL 1

- Nominale spanning: zie typeplaatje
- Frequentie: zie typeplaatje
- Nominaal vermogen: zie typeplaatje
- Laadstroom: zie typeplaatje

- Maximale energie-inhoud van de vrijgegeven accu STIHL AS: 12,5 Ah

De laadtijden kunnen op [www.stihl.com/charging-times](http://www.stihl.com/charging-times) worden bekeken.

### 19.6 Verlengkabels

Als gebruik wordt gemaakt van een verlengkabel, moeten de aders, afhankelijk van de spanning en de lengte van de verlengkabel minimaal de volgende doorsnede hebben:

**Als de nominale spanning op het typeplaatje 220 V tot 240 V bedraagt:**

- Kabellengte tot 20 m: AWG 15/1,5 mm<sup>2</sup>
- Kabellengte 20 m tot 50 m: AWG 13/2,5 mm<sup>2</sup>

**Als de nominale spanning op het typeplaatje 100 V tot 127 V bedraagt:**

- Kabellengte tot 10 m: AWG 14/2,0 mm<sup>2</sup>
- Kabellengte 10 m tot 30 m: AWG 12/3,5 mm<sup>2</sup>

## 19.7 Temperatuurgrenzen



### WAARSCHUWING

- De accu is niet beschermd tegen alle invloeden van buitenaf. Als de accu blootstaat aan bepaalde invloeden van buitenaf kan de accu in brand vliegen of exploderen. Personen kunnen ernstig letsel oplopen en er kan materiële schade ontstaan.
  - ▶ De accu niet laden bij temperaturen lager dan  $-20\text{ °C}$  of hoger dan  $+50\text{ °C}$ .
  - ▶ De snoeizaag, accu en acculader niet gebruiken bij temperaturen lager dan  $-20\text{ °C}$  of hoger dan  $+50\text{ °C}$ .
  - ▶ De snoeizaag, accu en acculader niet opbergen bij temperaturen lager dan  $-20\text{ °C}$  of hoger dan  $+70\text{ °C}$ .

## 19.8 Aanbevolen temperatuurbereiken

Voor een optimale prestatie van de snoeizaag, accu en acculader moeten de volgende temperatuurbereiken in acht worden genomen:

- Laden:  $5\text{ °C}$  tot  $40\text{ °C}$
- Gebruik:  $-10\text{ °C}$  tot  $+40\text{ °C}$
- Opbergen:  $-20\text{ °C}$  tot  $+50\text{ °C}$

Als de accu buiten de aanbevolen temperatuurbereiken wordt opgeladen, gebruikt of opgeborgen, kan de prestatie verminderd zijn.

Als de accu nat of vochtig is, laat deze dan ten minste 48 uur drogen bij meer dan  $+15\text{ °C}$  en minder dan  $+50\text{ °C}$  en bij een vochtigheid van minder dan 70%. Een hogere luchtvochtigheid kan de droogtijd verlengen.

## 19.9 Geluids- en trillingswaarden

De K-waarde voor het geluidsdrukkniveau bedraagt 2 dB(A). De K-waarde voor het geluidsvermogeniveau bedraagt 2 dB(A). De K-waarde voor de trillingswaarden bedraagt  $2\text{ m/s}^2$ .

# 20 Combinaties van zaagbladen en zaagkettingen

## 20.1 Kreupelhout snoeier STIHL GTA 26

Steek	Dikte aandrijfschakel/groefbreedte	Lengte	Zaagblad	Aantal tanden neustandwiel	Aantal aandrijfschakels	Zaagketting
1/4" P	1,1 mm	10 cm	Light	-	28	71 PM3 (type 3670)

De zaaglengte van een zaagblad is afhankelijk van de gebruikte kreupelhout snoeier en de zaagketting. De werkelijke zaaglengte van een zaagblad kan kleiner zijn dan de aangegeven lengte.

STIHL adviseert een gehoorbeschermer te dragen.

- Geluidsdrukkniveau  $L_{pA}$  gemeten volgens EN 62841-4-1: 77 dB(A)
- Geluidsvermogeniveau  $L_{WA}$  gemeten volgens EN 62841-4-1: 86 dB(A)
- Trillingswaarde  $a_{nv}$  gemeten volgens EN 62841-4-1:
  - Bedieningshandgreep:  $2,8\text{ m/s}^2$
  - Handgreep:  $2,9\text{ m/s}^2$

De aangegeven geluids- en trillingswaarden zijn volgens een gestandaardiseerde testprocedure gemeten en kunnen ter vergelijking van elektrische apparaten worden geraadpleegd. De daadwerkelijk optredende geluids- en trillingswaarden kunnen, afhankelijk van de manier van gebruik, afwijken van de aangegeven waarden. De aangegeven geluids- en trillingswaarden kunnen worden gebruikt voor een eerste inschatting van de geluids- en trillingsbelasting. De daadwerkelijke geluids- en trillingsbelasting moet worden ingeschat. Daarbij kan ook rekening worden gehouden met de tijden waarop het elektrische apparaat is uitgeschakeld en die waarin het weliswaar is ingeschakeld, maar zonder belasting draait.

Informatie over het voldoen aan de EG-richtlijn 2002/44/EG inzake trillingen is te vinden op [www.stihl.com/vib](http://www.stihl.com/vib).

## 19.10 REACH

REACH staat voor een EG voorschrift voor de registratie, classificatie en vrijgave van chemicaliën.

Informatie met betrekking tot het voldoen aan het REACH-voorschrift is onder [www.stihl.com/reach](http://www.stihl.com/reach) weergegeven.

## 21 Onderdelen en toebehoren

### 21.1 Onderdelen en toebehoren

**STIHL** Deze symbolen kenmerken de originele STIHL onderdelen en het originele STIHL toebehoren.

STIHL adviseert alleen originele STIHL onderdelen en origineel STIHL toebehoren te gebruiken.

Reserveonderdelen en toebehoren van andere fabrikanten kunnen door STIHL wat betreft betrouwbaarheid, veiligheid en geschiktheid ondanks continue marktobservatie niet worden beoordeeld en STIHL kan ook niet borg staan voor het gebruik ervan.

Originele STIHL onderdelen en origineel STIHL toebehoren zijn leverbaar via de STIHL dealer.

## 22 Milieuverantwoord afvoeren

### 22.1 Snoeizaag, accu en acculader milieuverantwoord inleveren

Informatie over de afvoer is verkrijgbaar bij de gemeente of bij een STIHL dealer.

Een onjuiste afvoer kan schadelijk zijn voor de gezondheid en voor het milieu.

- ▶ De STIHL producten inclusief de verpakking volgens de plaatselijke voorschriften bij een geschikt verzamelpunt voor recycling inleveren.
- ▶ Niet bij het huisvuil afvoeren.

## 23 EU-conformiteitsverklaring

### 23.1 Snoeizaag STIHL GTA 26

ANDREAS STIHL AG & Co. KG  
Badstraße 115  
D-71336 Waiblingen

Duitsland

verklaart op eigen verantwoording dat

- Constructie: accu-snoeizaag
- merk: STIHL
- Type: GTA 26
- Serie-identificatie: GA01
- Toebehoren: Verlengstuk GTA 26 (GA01 820 5000)

voldoet aan de betreffende bepalingen van de richtlijnen 2011/65/EU, 2006/42/EG, 2014/30/EU en 2000/14/EG en in overeenstemming met de ten tijde van de productiedatum geldende versies van de volgende normen is ontwikkeld en

geproduceerd: EN 55014-1, EN 55014-2, EN 62841-1.

De EG-typegoedkeuring werd uitgevoerd aan de hand van de richtlijn 2006/42/EG, art. 12.3(b) door: VDE Prüf- u. Zertifizierungsinstitut (keurings- en certificeringsinstituut) (NB 0366), Merianstraße 28, 63069 Offenbach, Duitsland  
– Certificeringsnummer: 40050017

Voor het bepalen van het gemeten en het gegarandeerde geluidsvermogeniveau werd gehandeld volgens de richtlijn 2000/14/EG, bijlage V.  
– Gemeten geluidsvermogeniveau: 88 dB(A)  
– Gegarandeerd geluids niveau: 90 dB(A)

De technische documentatie wordt bij de productgoedkeuring van ANDREAS STIHL AG & Co. KG bewaard.

Het productiejaar, het productieland en het machinenummer staan vermeld op de snoeizaag.

Waiblingen, 15-6-2023

ANDREAS STIHL AG & Co. KG

Bij volmacht 

Robert Olma, Vice President, Regulatory Affairs & Global Governmental Relations

## 24 UKCA-conformiteitsverklaring

### 24.1 Snoeizaag STIHL GTA 26

**UK  
CA**

ANDREAS STIHL AG & Co. KG  
Badstraße 115  
D-71336 Waiblingen

Duitsland

verklaart op eigen verantwoording dat

- Constructie: accu-snoeizaag
- merk: STIHL
- Type: GTA 26
- Serie-identificatie: GA01
- Toebehoren: Verlengstuk GTA 26 (GA01 820 5000)

voldoet aan de betreffende bepalingen van de Britse richtlijnen The Restriction of the Use of Certain Hazardous Substances in Electrical and Electronic Equipment Regulations 2012, Supply

of Machinery (Safety) Regulations 2008, Electromagnetic Compatibility Regulations 2016 en Noise Emission in the Environment by Equipment for use Outdoors Regulations 2001, en in overeenstemming met de ten tijde van de productiedatum geldende versies van de volgende normen is ontwikkeld en geproduceerd: EN 55014-1, EN 55014-2, EN 62841-1.

De typegoedkeuring is uitgevoerd door: Intertek Testing & Certification Ltd, Academy Place, 1 – 9 Brook Street, Brentwood Essex, CM14 5NQ, Verenigd Koninkrijk

– Certificeringsnummer: UK-MCR-0043

Voor het bepalen van het gemeten en het gegarandeerde geluidsvermogeniveau werd gehandeld volgens de Britse richtlijn Noise Emission in the Environment by Equipment for use Outdoors Regulations 2001, Schedule 8.

– Gemeten geluidsvermogeniveau: 88 dB(A)  
– Gegarandeerd geluidsniveau: 90 dB(A)

De technische documentatie wordt bij ANDREAS STIHL AG & Co. KG bewaard.

Het productiejaar, het productieland en het machinenummer staan vermeld op de snoei-zaag.

Waiblingen, 15-6-2023

ANDREAS STIHL AG & Co. KG

Bij volmacht 

Robert Olma, Vice President, Regulatory Affairs & Global Governmental Relations

## 25 Adressen

www.stihl.com

## 26 Algemene veiligheidsaanschuivingen voor elektrische gereedschappen

### 26.1 Inleiding

In dit hoofdstuk staan de algemene veiligheidsinstructies volgens de norm EN/IEC 62841 voor handgeleide, door een elektromotor aangedreven gereedschappen.

STIHL moet deze teksten afdrukken.

De onder "Elektrische veiligheid" beschreven veiligheidsinstructies ter voorkoming van elektrische

schokken gelden niet voor de STIHL accuproducten.



### WAARSCHUWING

- **Lees alle veiligheidsinstructies, voorschriften, illustraties en technische gegevens, waarvan dit elektrische gereedschap is voorzien.** Als de hierna volgende instructies niet worden opgevolgd, kan dit leiden tot elektrische schokken, brand en/of ernstig letsel. **Bewaar alle veiligheidsaanwijzingen en voorschriften voor toekomstig gebruik.**

Het in de veiligheidsaanwijzingen gebruikte begrip 'elektrisch gereedschap' heeft betrekking op elektrisch gereedschap voor aansluiting op het lichtnet (met netkabel) of op elektrisch gereedschap dat als energiebron een accu heeft (zonder netkabel).

### 26.2 Veiligheid op de werkplek

- a) **Houd uw werkomgeving schoon en goed verlicht.** Een rommelig of onverlicht werkgebied kan leiden tot ongevallen.
- b) **Niet met elektrisch gereedschap werken in een omgeving waar explosiegevaar bestaat en waarin zich brandbare vloeistoffen, gasen of stoffen bevinden.** Elektrisch gereedschap genereert vonken die stof of dampen tot ontsteking kunnen brengen.
- c) **Houd kinderen en andere personen tijdens het werken met elektrisch gereedschap op afstand.** Als de aandacht wordt afgeleid, kunt u de controle over het elektrische gereedschap verliezen.

### 26.3 Elektrische veiligheid

- a) **De aansluitstekker van het elektrische gereedschap moet in de contactdoos passen.** Aan de stekker mogen op geen enkele wijze wijzigingen worden aangebracht. **Gebruik geen verloopstekers in combinatie met geaard elektrisch gereedschap.** Ongevoegzame stekers en passende contactdozen beperken het risico op een elektrische schok.
- b) **Voorkom lichaamscontact met geaarde oppervlakken, zoals bijvoorbeeld buizen, verwarmingen, fornuizen en koelkasten.** Er is een hoger risico op een elektrische schok wanneer uw lichaam geaard is.
- c) **Bescherm elektrisch gereedschap tegen regen of vocht.** Het binnendringen van water/vocht in elektrisch gereedschap verhoogt de kans op een elektrische schok.

- d) **Gebruik de netkabel niet voor andere doeleinden. Gebruik de netkabel nooit om het elektrische gereedschap te dragen of te trekken of om de stekker uit het stopcontact te trekken. De netkabel uit de buurt houden van hittebronnen, olie, scherpe randen of bewegende onderdelen.** Beschadigde of in de war geraakte aansluitkabels verhogen de kans op een elektrische schok.
- e) **Bij het in de open lucht werken met elektrisch gereedschap, alleen verlengkabels gebruiken die geschikt zijn voor gebruik buitenshuis.** Het gebruik van voor buiten geschikte verlengkabels beperkt het risico op een elektrische schok.
- f) **Als werken met elektrisch gereedschap in een vochtige omgeving onvermijdelijk is, maak dan gebruik van een aardlekschakelaar.** Het gebruik van een aardlekschakelaar verkleint de kans op een elektrische schok.

## 26.4 Veiligheid van personen

- a) **Wees alert, let goed op wat u doet en ga met overleg te werk bij het werken met elektrisch gereedschap. Gebruik geen elektrisch gereedschap als u moe of onder de invloed van drugs, alcohol of medicijnen bent.** Eén moment van onoplettendheid bij het gebruik van het elektrische gereedschap kan leiden tot ernstig letsel.
- b) **Draag persoonlijke beschermende uitrusting en altijd een veiligheidsbril.** Draag altijd een veiligheidsbril. Het dragen van persoonlijke beschermende uitrusting zoals een stofmasker, werkschoenen met stroeve zool, een veiligheidshelm of gehoorbescherming, afhankelijk van de aard en het gebruik van het elektrische gereedschap, vermindert de kans op letsel.
- c) **Voorkom het per ongeluk inschakelen. Controleer of het elektrische gereedschap is uitgeschakeld voordat de stekker in de contactdoos wordt gestoken en/of de accu wordt aangesloten, het gereedschap wordt opgepakt of gedragen.** Als bij het dragen van het elektrische gereedschap uw vinger op de schakelaar ligt of als het elektrisch gereedschap ingeschakeld op het lichtnet wordt aangesloten, kan dit leiden tot ongevallen.
- d) **Afstelgereedschap of schroefsleutels verwijderen voordat het elektrische gereedschap wordt ingeschakeld.** Afstelgereedschap of een sleutel dat/die in een draaiend deel van

het elektrische gereedschap zit, kan leiden tot letsel.

- e) **Voorkom een onnatuurlijke lichaamshouding. Zorg voor een stabiele houding en bewaar altijd het evenwicht.** Hierdoor kan het elektrische gereedschap in onverwachte situaties beter onder controle worden gehouden.
- f) **Geschikte kleding dragen. Draag geen loshangende kleding of sieraden. Houd haren en kleding uit de buurt van bewegende delen.** Loshangende kleding, sieraden of lange haren kunnen blijven haken aan bewegende delen.
- g) **Als er een stofafzuig- en -opvanginrichting moet worden gemonteerd, moeten deze worden aangesloten en correct worden gebruikt.** Het gebruik van een stofafzuiginrichting beperkt het gevaar door stof.
- h) **Wees alert, voorkom een vals gevoel van veiligheid en lap de veiligheidsregels voor elektrisch gereedschap niet aan uw laars, ook als u na veelvuldig gebruik volledig vertrouwd bent met elektrisch gereedschap.** Achteeloos handelen kan binnen een fractie van een seconde tot zwaar letsel leiden.

## 26.5 Gebruik en behandeling van het elektrische gereedschap

- a) **Het elektrische gereedschap niet overbelasten. Gebruik voor uw werkzaamheden het daarvoor bestemde elektrische gereedschap.** Met het passende elektrische gereedschap werkt u beter en veiliger binnen het aangegeven capaciteitsbereik.
- b) **Geen elektrisch gereedschap gebruiken waarvan de schakelaar defect is.** Elektrisch gereedschap dat niet meer kan worden in- of uitgeschakeld, is gevaarlijk en moet worden gerepareerd.
- c) **Trek de stekker uit de contactdoos en/of verwijder de uitneembare accu alvorens afstelwerkzaamheden uit te voeren, toebehoren te vervangen of het apparaat op te bergen.** Deze voorzorgsmaatregel voorkomt het onbedoeld aanlopen van het elektrische gereedschap.
- d) **Niet-gebruikt elektrisch gereedschap buiten het bereik van kinderen opbergen. Elektrisch gereedschap niet laten gebruiken door personen die er niet mee vertrouwd zijn of die de instructies niet hebben gelezen.** Elektrisch gereedschap is gevaarlijk als dit door onervaren personen wordt gebruikt.

- e) **Elektrisch gereedschap en toebehoren zorgvuldig onderhouden. Controleer of de bewegende delen correct functioneren en dat deze niet klemmen, gebroken of beschadigd zijn omdat hierdoor de werking van het elektrische gereedschap nadelig wordt beïnvloed. Beschadigde onderdelen voor het gebruik van het elektrische gereedschap laten repareren.** Vele ongevallen zijn te wijten aan slecht onderhouden elektrisch gereedschap.
- f) **De messen scherp en schoon houden.** Zorgvuldig geslepen messen met scherpe snijkanten klemmen minder snel en zijn gemakkelijker te hanteren.
- g) **Elektrisch gereedschap, toebehoren, wisselgereedschap enz. volgens deze instructies gebruiken. Hierbij op de arbeidsomstandigheden en de uit te voeren werkzaamheden letten.** Het gebruik van elektrisch gereedschap voor andere dan de bedoelde toepassingen kan tot gevaarlijke situaties leiden.
- h) **Houd de handgrepen en handgreepvlakken, schoon en olie- en vetvrij.** Gladde handgrepen en handgreepvlakken staan een veilige bediening en controle over het elektrische gereedschap in onvoorziene situaties in de weg.

## 26.6 Gebruik en behandeling van het accugereedschap

- a) **Laad de accu's alleen met acculaders die door de fabrikant worden geadviseerd.** Met een acculader die geschikt is voor een bepaald type accu is er kans op brandgevaar als deze wordt gebruikt voor een ander type accu.
- b) **Gebruik alleen de daarvoor bedoelde accu's in de elektrische gereedschappen.** Het gebruik van andere accu's kan leiden tot letsel en brandgevaar.
- c) **De niet-gebruikte accu uit de buurt houden van paperclips, munten, sleutels, spijkers, schroeven of andere kleine metalen voorwerpen waarmee de contacten kunnen worden overbrugd.** Kortsluiting tussen de accucontacten kan leiden tot brandwonden of brand.
- d) **Bij verkeerd gebruik kan accuvloeistof uit de accu weglekken. Contact hiermee voorkomen. Bij toevallig contact, met water afspoelen. Als de accuvloeistof in de ogen komt bovendien een arts raadplegen.** Weglek-

kende accuvloeistof kan leiden tot huidirritaties of brandwonden.

- e) **Gebruik geen beschadigde accu's of accu's waaraan wijzigingen zijn aangebracht.** Beschadigde of gewijzigde accu's kunnen zich onvoorspelbaar gedragen en leiden tot kans op explosie of letsel.
- f) **Stel een accu niet bloot aan vuur of hoge temperaturen.** Vuur of temperaturen boven de 130 °C (265 °F) kunnen leiden tot explosies.
- g) **Volg alle instructies met betrekking tot het laden op en laad de accu of het accugereedschap nooit op buiten het in de handleiding genoemde temperatuurbereik.** Verkeerd laden of laden buiten het vrijgegeven temperatuurbereik kan de accu beschadigen en kans op brand verhogen.

## 26.7 Service

- a) **Laat elektrisch gereedschap alleen repareren door gekwalificeerd en vakkundig personeel en alleen met originele vervangingsonderdelen.** Daarmee wordt gewaarborgd dat de veiligheid van het elektrische apparaat behouden blijft.
- b) **Voer geen onderhoudswerkzaamheden uit aan beschadigde accu's.** Al het onderhoud aan accu's mag alleen door de fabrikant of een hiertoe gemachtigd bedrijf worden uitgevoerd.

## 26.8 Veiligheidsinstructies voor snoeizaag

### Algemene veiligheidsinstructies voor snoeizaag

- a) **Houd bij een draaiende snoeizaag alle lichaamsdelen uit de buurt van de zaagketting. Controleer voor het starten of de snoeizaag nergens tegenaan ligt.** Bij werkzaamheden met een snoeizaag kan een moment van onachtzaamheid ertoe leiden dat kleding of lichaamsdelen door de zaagketting worden gegrepen.
- b) **Houd de snoeizaag altijd met één hand vast aan de bedieningshandgreep en de andere hand aan de extra handgreep.**
- c) **Houd de snoeizaag alleen vast bij de geïsoleerde handgrepen, omdat de zaagketting verborgen elektrische kabels kan raken.** Het contact van de zaagketting met een onder spanning staande kabel kan de metalen

- delen van het apparaat onder spanning zetten en leiden tot een elektrische schok.
- d) **Draag oogbescherming. Verdere beschermende uitrusting voor het gehoor, hoofd, de handen, benen en voeten wordt geadviseerd.** Geschikte veiligheidskleding reduceert het risico op letsel door rondvliegende spanen en onbedoeld contact met de zaagketting.
  - e) **Werk met de snoeizaag niet in een boom, op een ladder, een dak of onstabiele draagvlakken.** Bij het werken op een dergelijke manier is er kans op letsel.
  - f) **Let altijd op een veilige houding en gebruik de snoeizaag alleen als u stevig op een stabiele en veilige ondergrond staat.** Door een gladde ondergrond en een instabiel draagvlak kunt u uw evenwicht en de controle over de snoeizaag verliezen.
  - g) **Houd er bij het doorzagen van een onder spanning staande tak rekening mee dat deze terugveert.** Als de spanning in de houtvezels vrijkomt, kan de onder spanning staande tak degene die met de zaag werkt raken en/of de controle over de snoeizaag laten verliezen.
  - h) **Wees bijzonder voorzichtig bij het zagen van kreupelhout en jonge bomen.** Het dunne materiaal kan vastlopen in de zaagketting en tegen u aanslaan of u uit evenwicht brengen.
  - i) **Draag de snoeizaag aan de voorste handgreep in uitgeschakelde staat, houd de zaagketting van het lichaam afgewend. Breng bij transport of opslag van de snoeizaag altijd de beschermer aan.** Een voorzichtige omgang met de snoeizaag reduceert de kans op onbedoeld contact met de draaiende zaagketting.
  - j) **Volg de instructies voor de smering, de kettingspanning en het vervangen van het zaagblad en de zaagketting.** Een ondeskundig gespannen of gesmeerde ketting kan breken of de kans op letsel verhogen.
  - k) **Zaag alleen hout. Gebruik de snoeizaag niet voor werkzaamheden waarvoor deze niet is bedoeld.** Bijvoorbeeld: gebruik de snoeizaag niet voor het zagen van metaal, plastic, metselwerk of bouwmaterialen die niet van hout zijn. Het gebruik van de snoeizaag voor werkzaamheden waarvoor deze niet is bedoeld, kan leiden tot gevaarlijke situaties.
  - l) **Deze snoeizaag is niet geschikt voor het vellen van bomen.** Oneigenlijk gebruik van de

snoeizaag kan leiden tot ernstig letsel bij de gebruiker of andere personen.

- m) **Volg alle aanwijzingen wanneer u de snoeizaag ontdoet van opgehoopt materiaal, deze opbergt of hieraan onderhoudswerkzaamheden uitvoert. Controleer of de schakelaar is uitgeschakeld en de accu is verwijderd.** Een onverwachte inschakeling van de snoeizaag tijdens het verwijderen van materiaalophopingen of tijdens onderhoudswerkzaamheden kan ernstig letsel veroorzaken.

## 26.9 Oorzaken en voorkomen van een terugslag

- a) **Houd de snoeizaag met beide handen vast, waarbij de duim en de vingers de handgrepen van de kettingzaag omsluiten. Breng uw lichaam en uw armen in een stand waarmee u de terugslagkracht kunt opvangen.** Als de juiste maatregelen zijn genomen, kan degene die de zaag bedient de terugslagkrachten beheersen. Laat de snoeizaag nooit los.
- b) **Voorkom een abnormale lichaamshouding en zaag zonder correct geïnstalleerde verlengschacht nooit boven schouderhoogte.** Hierdoor wordt onbedoeld contact met de zaagbladneus voorkomen en is een betere controle over de snoeizaag in onverwachte situaties mogelijk.
- c) **Monteer altijd de door de fabrikant voorgeschreven reservezaagbladen en zaagkettingen.** Onjuiste reservezaagbladen en zaagkettingen kunnen leiden tot het breken van de ketting en/of terugslag.
- d) **Volg de instructies van de fabrikant voor het slijpen en het onderhoud van de zaagketting op.** Een te lage dieptebegrenzer verhoogt de neiging tot terugslag.









[www.stihl.com](http://www.stihl.com)



0458-694-9621-B



0458-694-9621-B